

# Tepelné čerpadlo na odpadní vzduch

## **NIBE S735**

---



UHB CS 2446-3  
M12605

# Stručný návod

## PROCHÁZENÍ

### Vybrat



Většina možností a funkcí se aktivuje lehkým klepnutím prstem na displej.

### Posunování

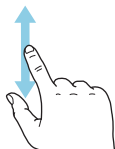

Pokud má nabídka několik dílčích nabídek, můžete zobrazit více informací potažením prstem nahoru nebo dolů.

### Procházení

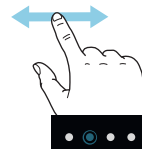

Symbols na spodním okraji ukazují, zda existuje více stránek.

Mezi stránkami můžete přecházet potažením prstem doprava nebo doleva.

## Inteligentní průvodce

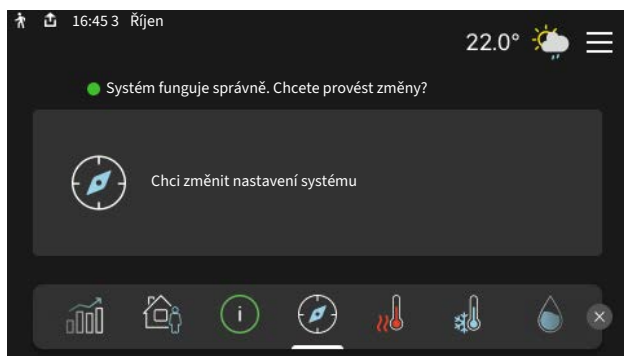

Inteligentní průvodce vám pomůže sledovat informace o aktuálním stavu a rovněž snadno upravovat nejpoužívanější nastavení. Zobrazované informace závisejí na vašem zařízení a příslušenství, které je k němu připojené.

## Zvyšování teploty teplé vody



Zde můžete spustit nebo zastavit dočasné zvýšení teploty teplé vody.

## Nastavení pokojové teploty.



Zde můžete nastavit teplotu v jednotlivých zónách systému.

## Přehled systému

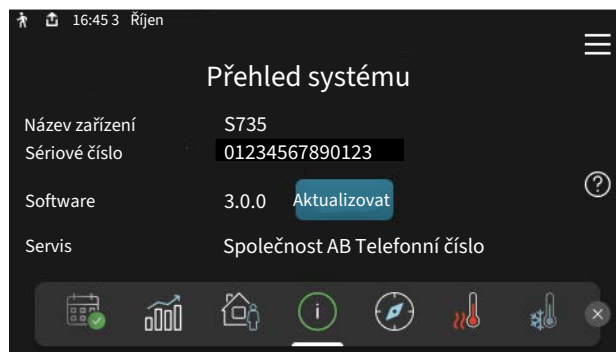

Zde najdete informace o názvu zařízení, jeho sériovém čísle, verzi softwaru a servisu. Když je k dispozici nový software, zde si jej můžete stáhnout (za předpokladu, že S735 je připojeno ke službě myUplink).

## V PŘÍPADĚ PORUCHY FUNKČNOSTI

Pokud zaznamenáte jakoukoli poruchu funkčnosti, zde jsou různá opatření, která můžete provést sami, než se obrátíte na montážní firmu. Pokyny najdete v oddílu „Řešení problémů“.

# Obsah

1	Důležité informace .....	4
	Údaje o instalaci .....	4
	Symboly .....	5
	Sériové číslo .....	5
2	Funkce tepelného čerpadla .....	6
3	Ovládání - úvod .....	7
	Zobrazovací jednotka .....	7
	Procházení .....	8
	Typy nabídek .....	8
	Systém nabídek .....	10
4	myUplink .....	11
	Specifikace .....	11
	Přípojka .....	11
	Řada služeb .....	11
5	Údržba S735 .....	12
	Pravidelné kontroly .....	12
	Tipy pro úsporu .....	14
6	Poruchy funkčnosti .....	15
	Informační nabídka .....	15
	Řešení alarmů .....	15
	Řešení problémů .....	15
	Rejstřík .....	17
	Kontaktní informace .....	19

# Důležité informace

## Údaje o instalaci

Výrobek	S735
Sériové číslo	
Datum instalace	
Instalační technik	

Č.	Název	Nast. výroby	Nastav.
1.30.1	Křivka, vytápění (topná křivka a posun křivky)		
1.30.4	Nejn. výst. tepl. vytápění	20	
7.1.4.1	Rychl. ventilátoru, odp. vzd. (Normální)	75%	
7.1.5.1	Max. nast. elektrický výkon	Max.	

✓	Příslušenství
	Doplňková směšovací sada ECS 40/41
	Modul na přiváděný vzduch SAM
	Doplňkový ohřívač vody AHPS S/AHPH S
	Doplňkový ohřívač vody VPB S
	Pokojová jednotka RMU S40
	Solární kolektory NIBE PV

Sériové číslo musí být vždy uvedeno.

Osvědčení o tom, že instalace byla provedena podle pokynů v průvodní instalační příručce a podle platných předpisů.

Datum \_\_\_\_\_

Podpis \_\_\_\_\_

## Symbols

Vysvětlení symbolů, které se mohou objevit v této příručce.



### UPOZORNĚNÍ!

Tento symbol označuje nebezpečí pro osobu nebo stroj.



### POZOR!

Tento symbol označuje důležité informace o tom, čemu byste měli věnovat pozornost při údržbě své instalace.



### TIP

Tento symbol označuje tipy, které vám usnadní používání výrobku.

## Sériové číslo

Sériové číslo najdete v pravé dolní části S735, na displeji na výchozí obrazovce „Přehled systému“ a na typovém štítku

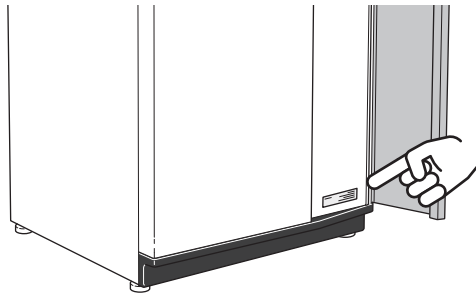

### POZOR!

Sériové číslo produktu (14 číslic) budete potřebovat pro servis a technickou podporu.

# Funkce tepelného čerpadla

Ventilační tepelné čerpadlo využívá k vytápění místností teplo z odpadního vzduchu domu. Energie z odpadního vzduchu se přeměňuje na vytápění domu ve třech různých okruzích. Tepelná energie se odebírá z odpadního vzduchu opouštějícího budovu (1) a přenáší se do tepelného čerpadla. Tepelné čerpadlo v chladicím okruhu (2) zvýší teplotu. V okruhu topného média (3) se rozvádí teplo po domě.

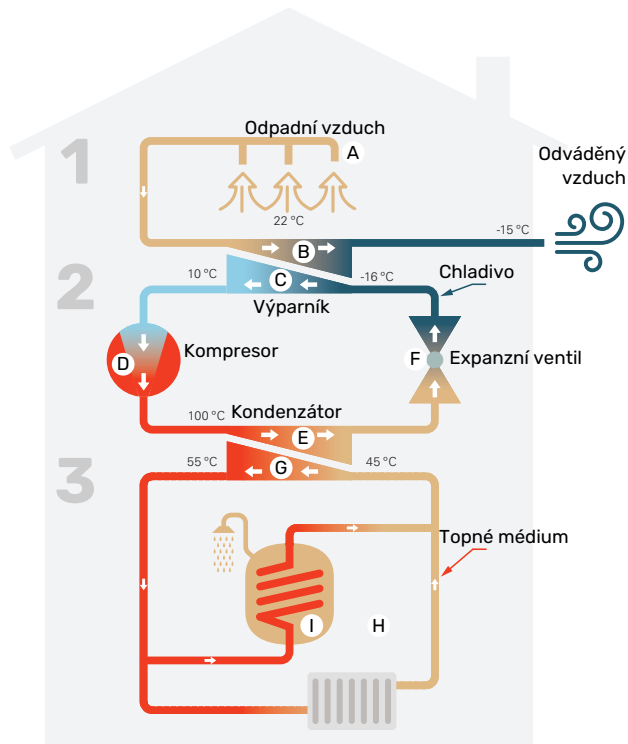

Uvedené teploty jsou pouze příklady a v různých instalacích a ročních dobách se mohou lišit.

## Větrací vzduch

- A Teplý (odpadní) vzduch z místností se přivádí do tepelného čerpadla prostřednictvím větracího systému v domě.
- B Ventilátor potom směřuje vzduch do výparníku tepelného čerpadla. Zde se uvolňuje tepelná energie ze vzduchu a teplota vzduchu podstatně klesá. Studený (odváděný) vzduch se potom vypouští z domu.

## Okruh chladiva

- C V uzavřeném okruhu tepelného čerpadla obíhá tekuté chladivo, které také prochází kolem výparníku. Chladivo má velmi nízký bod varu. Ve výparníku získává chladivo tepelnou energii z větracího vzduchu a začíná se vařit.
- D Plyn vznikající během varu je směrován do kompresoru s elektrickým pohonem. Když se plyn stlačí, jeho tlak se zvýší a jeho teplota výrazně vzroste z přibližně -5 °C na přibližně 100 °C.
- E Plyn z kompresoru je vhnán do tepelného výměníku/kondenzátoru, kde se z něj uvolňuje energie do vytápěcí části tepelného čerpadla, čímž se plyn ochlazuje a kondenzuje zpět na kapalinu.
- F Vzhledem k tomu, že chladivo má stále vysoký tlak, musí projít expanzním ventilem, kde klesne tlak, takže teplota chladiva se vrátí na původní hodnotu. V tomto bodě dokončilo chladivo celý cyklus. Odvádí se znovu do výparníku a postup se opakuje.

## Okruh topného média

- G Tepelná energie vznikající z chladiva v kondenzátoru je předávána vodě v klimatizačním systému, což je topné médium ohřívané na 55 °C (výstupní teplota).
- H Topné médium obíhá v uzavřeném okruhu a přenáší tepelnou energii ohřáté vody do vestavěného ohříváče teplé vody v tepelném čerpadle a do radiátorů/topných trubek v domě.
- I Tepelné čerpadlo má vestavěný ohříváč vody, který se nachází ve vytápěcí části. Topné médium ohřívá teplou vodu.

# Ovládání - úvod

## Zobrazovací jednotka

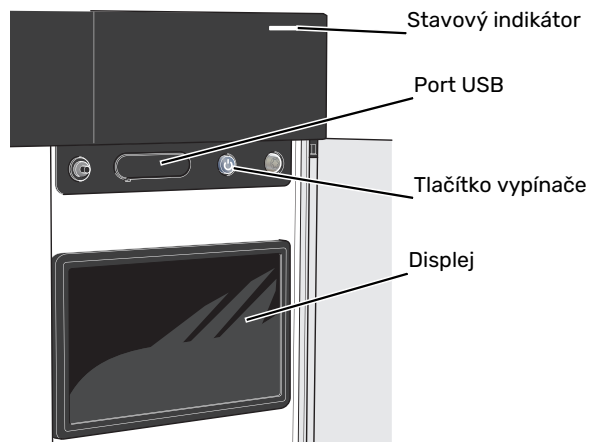

### STAVOVÝ INDIKÁTOR

Stavový indikátor ukazuje, jak dobře systém funguje. Indikátor:

- Během normálního provozu svítí bíle.
- V nouzovém režimu svítí žlutě.
- Při aktivaci alarmu svítí červeně.
- Během aktivního upozornění bíle bliká.
- Při vypnutém S735 svítí modře.

Pokud stavový indikátor svítí červeně, na displeji se zobrazují informace a vhodné doporučené kroky.



#### TIP

Tyto informace obdržíte také prostřednictvím služby myUplink.

### PORT USB

Nad displejem je port USB, který lze použít např. k aktualizování softwaru. Chcete-li si stáhnout nejnovější verzi softwaru pro svůj systém, přihlašte se ke službě myuplink.com, zvolte možnost „General“ (Obecné) a potom kartu „Software“.

### TLAČÍTKO VYPÍNAČE

Tlačítko vypínače má tři funkce:

- spuštění
- vypnutí
- aktivace nouzového režimu

Pro spuštění: jednou stiskněte tlačítko vypínače.

Chcete-li provést vypnutí, restart nebo aktivovat nouzový režim: stiskněte a podržte tlačítko vypínače po dobu 2 sekund. Tím se vyvolá nabídka s různými možnostmi.

Pro vynucené vypnutí: stiskněte a podržte tlačítko vypínače po dobu 10 sekund.

Chcete-li aktivovat nouzový režim, když je S735 vypnutý: stiskněte a podržte tlačítko vypínače po dobu 5 sekund. (Nouzový režim se deaktivuje jedním stisknutím tlačítka.)

### DISPLEJ

Na displeji se zobrazují pokyny, nastavení a provozní informace.

## Procházení

S735 má dotykový displej, který můžete jednoduše ovládat dotykem a potahováním prstem.

### VYBRAT

Většina možností a funkcí se aktivuje lehkým klepnutím prstem na displej.



### PROCHÁZENÍ

Symbole na spodním okraji ukazují, zda existuje více stránek.

Mezi stránkami můžete přecházet potažením prstem doprava nebo doleva.

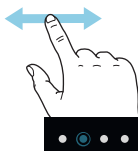

### POSUNOVÁNÍ

Pokud má nabídka několik dílčích nabídek, můžete zobrazit více informací potažením prstem nahoru nebo dolů.

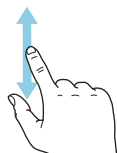

### ZMĚNA NASTAVENÍ

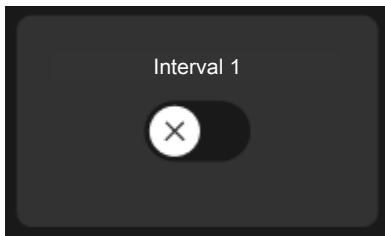

Stiskněte nastavení, které chcete změnit.

Pokud se jedná o dvoustavové nastavení, změní se ihned po stisknutí.

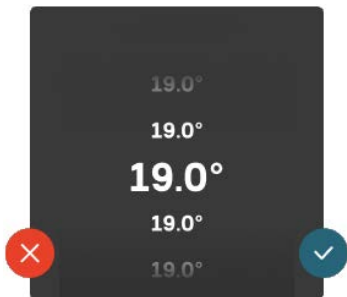

Pokud existuje několik možných hodnot, zobrazí se posuvný seznam, který můžete přetahovat nahoru nebo dolů, abyste našli požadovanou hodnotu.



Stiskněte  pro uložení změny, nebo , jestliže nechcete provést změnu.

## NASTAVENÍ Z VÝROBY

Hodnoty nastavené z výroby jsou označeny znakem \*.

Je možné, že vaše montážní firma zvolila jiné hodnoty, které lépe vyhovují vašemu systému.

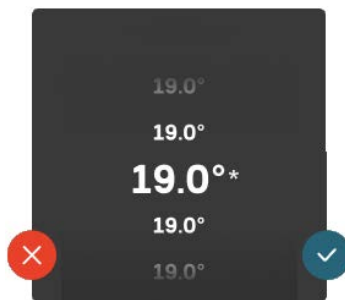

## NABÍDKA NÁPOVĚDY



V mnoha nabídkách je symbol, který znamená, že je k dispozici další nápověda.

Stisknutím tohoto symbolu otevřete text nápovědy.

Možná budete muset potáhnout prstem, abyste zobrazili celý text.

## Typy nabídek

### VÝCHOZÍ OBRAZOVKY

#### Inteligentní průvodce

Inteligentní průvodce vám pomůže sledovat informace o aktuálním stavu a rovněž snadno upravovat nejpoužívanější nastavení. Zobrazované informace závisejí na vašem zařízení a příslušenství, které je k němu připojené.

Vyberte některou možnost a pokračujte jejím stisknutím. Pokyny na obrazovce vám pomohou zvolit správnou možnost, nebo vás informují o tom, co se děje.

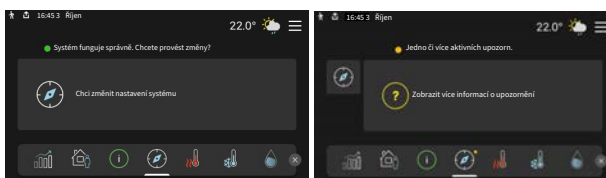

### Stránky funkcí

Na stránkách funkcí můžete sledovat informace o aktuálním stavu a rovněž snadno upravovat nejpoužívanější nastavení. Zobrazované stránky funkcí závisejí na vašem zařízení a příslušenství, které je k němu připojené.

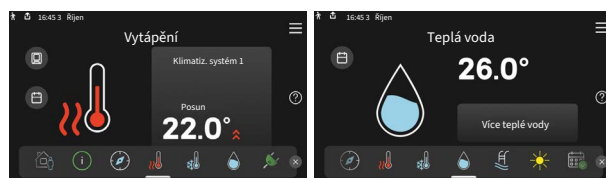

Mezi stránkami funkcí můžete přecházet potažením prstem doprava nebo doleva.



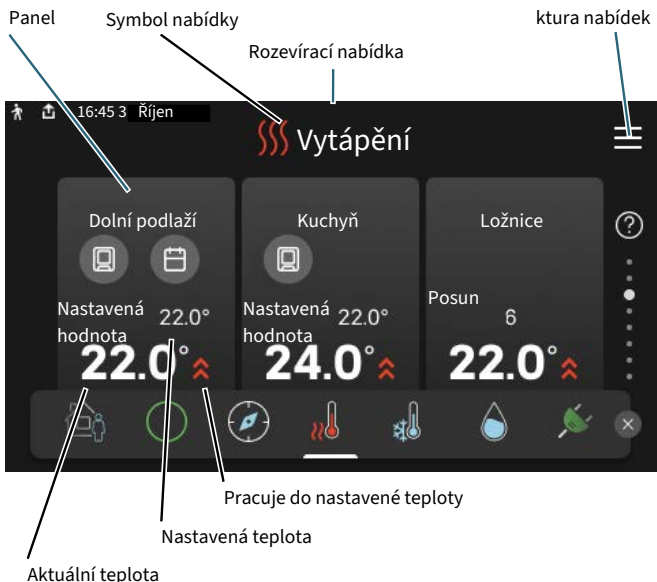

V rozevírací nabídce se zobrazuje aktuální stav S735, co je v chodu a co dělá S735 v daném okamžiku. Funkce, které jsou v chodu, jsou zvýrazněné rámečkem.

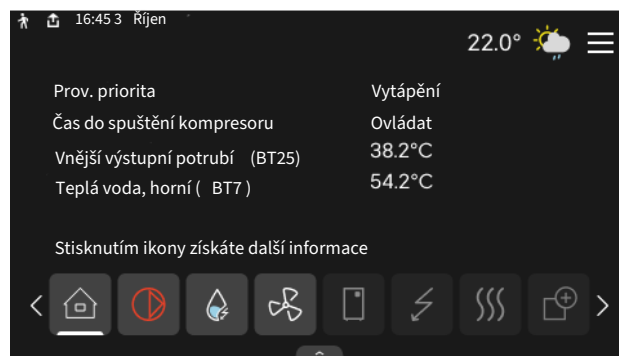

Stisknutím ikon na dolním okraji nabídky získáte více informací o jednotlivých funkcích. K zobrazení všech informací pro vybranou funkci použijte posuvník.

Chcete-li upravit požadovanou hodnotu, stiskněte příslušnou kartu. Na stránkách některých funkcí můžete potahovat prstem nahoru nebo dolů, aby se zobrazily další karty.

### Přehled systému

Během jakýchkoli servisních úkonů je vhodné mít otevřený přehled systému. Najdete jej mezi stránkami funkcí.

Zde najdete informace o názvu zařízení, jeho sériovém čísle, verzi softwaru a servisu. Když je k dispozici nový software, zde si jej můžete stáhnout (za předpokladu, že S735 je připojeno ke službě myUplink).

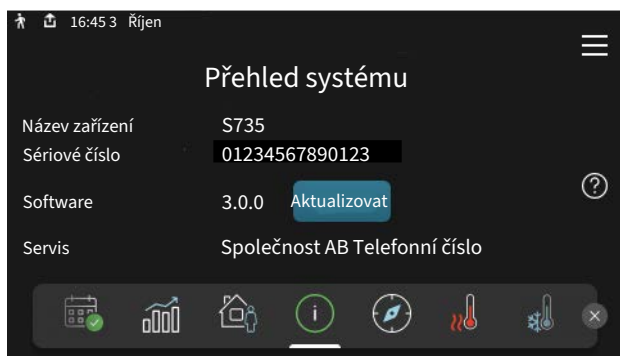

### Rozevírací nabídka

Z výchozích obrazovek se dostanete do nového okna s dalšími informacemi tak, že potáhnete dolů rozevírací nabídku.

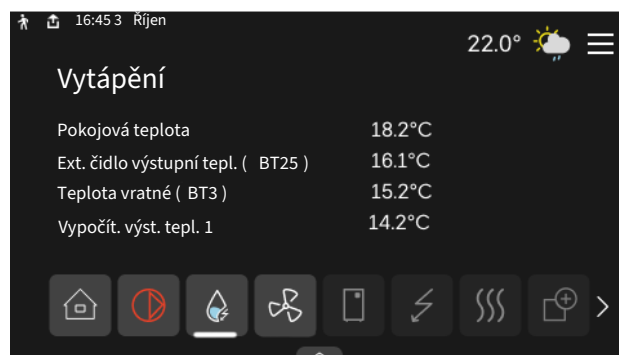

### STRUKTURA NABÍDEK

Ve struktuře nabídek najdete všechny nabídky a můžete v ní provádět další rozšířená nastavení.

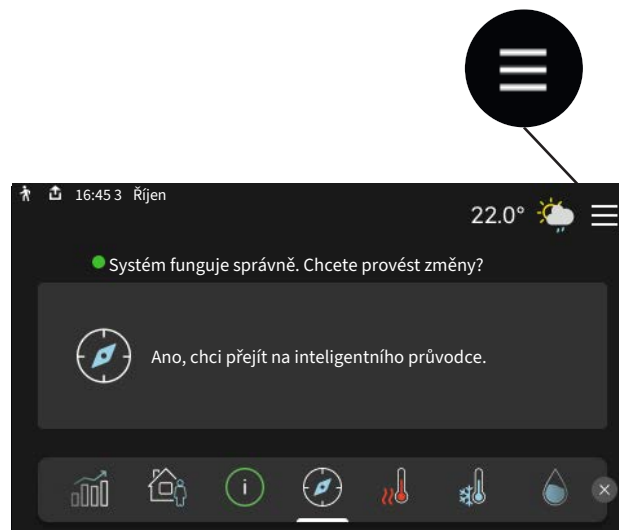

Stisknutím symbolu „X“ se můžete vždy vrátit na výchozí obrazovku.

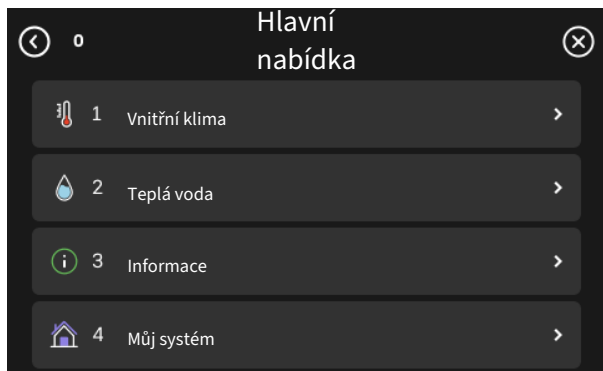

## System nabídek

### STRUKTURA NABÍDEK

Struktura nabídek obsahuje osm hlavních nabídek. Podrobný popis najdete v instalační příručce.

#### Nabídka 1 – Vnitřní klima

Zde se nastavují pokojové teploty a větrání (vyžaduje příslušenství).

#### Nabídka 2 – Teplá voda

Zde se nastavuje režim přípravy teplé vody.

#### Nabídka 3 – Informace

Zde si můžete přečíst aktuální provozní informace a najít různé protokoly se staršími informacemi.

#### Nabídka 4 – Můj systém

Zde se nastavuje datum, jazyk, pracovní režim atd.

#### Nabídka 5 – Připojení

Zde můžete připojit systém ke službě myUplink, spravovat bezdrátové příslušenství a nastavovat síť.

#### Nabídka 6 – Plánování

Zde naplánujete činnost různých částí systému.

#### Nabídka 7 – Nastav. pro montážní firmu

Zde se provádí rozšířené nastavení. Tato nabídka je učena pouze montážním firmám nebo servisním technikům.

#### Nabídka 8 – USB

Tato nabídka se zobrazí po připojení paměti USB. Můžete zde například aktualizovat software.

# myUplink

Pomocí služby myUplink můžete ovládat systém odkudkoli a kdykoli. V případě jakékoli závady obdržíte zprávu o alarmu přímo e-mailem nebo jako nabízené oznámení v aplikaci myUplink, což vám umožní okamžitě jednat.

Navštivte stránky [myuplink.com](http://myuplink.com), kde najdete více informací.



## POZOR!

Než budete moci začít používat službu myUplink, zařízení musí být nainstalováno a nastaveno podle pokynů v instalační příručce.

## Specifikace

K tomu, aby mohla služba myUplink komunikovat s vaším zařízením S735, potřebujete:

- bezdrátovou síť nebo síťový kabel
- Připojení k internetu
- účet ve službě [myuplink.com](http://myuplink.com)

Doporučujeme naše mobilní aplikace pro službu myUplink.

## Přípojka

Chcete-li připojit systém ke službě myUplink:

1. Vyberte typ připojení (Wi-Fi/Ethernet) v nabídce 5.2.1 nebo 5.2.2.
2. V nabídce 5.1 vyberte možnost „Vyžádat si nový připojov. řetězec“.
3. Až bude vytvořen připojovací řetězec, zobrazí se v této nabídce a bude mít platnost 60 minut.
4. Pokud ještě nemáte účet, zaregistrujte se v mobilní aplikaci nebo na stránkách [myuplink.com](http://myuplink.com).
5. Tento připojovací řetězec použijte ke spojení systému s vaším uživatelským účtem ve službě myUplink.

## Řada služeb

Služba myUplink poskytuje přístup k různým úrovním. Základní úroveň je součástí dodávky a kromě ní si můžete zvolit dvě nadstandardní služby za pevně stanovený roční poplatek (výše poplatku se liší podle vybraných funkcí).

Úroveň služby	Základní	Nadstandard s rozšířenou historií	Nadstandard se změnou nastavení
Pozorovatel	X	X	X
Alarm	X	X	X
Historie	X	X	X
Rozšířená historie	-	X	-
Spravovat	-	-	X

# Údržba S735

## Pravidelné kontroly

Tepelné čerpadlo vyžaduje po uvedení do provozu minimální údržbu. Na druhé straně se doporučuje pravidelně kontrolovat instalaci.

Dojde-li k neočekávané události, na displeji se zobrazí hlášení o závadě ve formě různých textů alarmu. Viz řešení alarmů na str. 15.



### POZOR!

Ventilátor je v provozu, i když je S735 vypnutý a stavový indikátor svítí modře.

## SERVISNÍ POKLOP

Odvzdušňovací ventily atd. jsou za servisním krytem. Kryt otevřete tak, že ho přitáhnete k sobě.

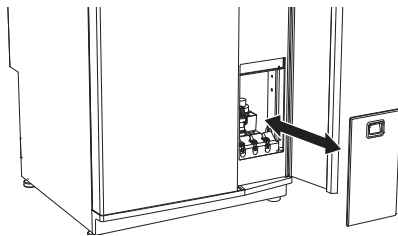

## ČIŠTĚNÍ VENTILACE

Ventilace v budově se musí pravidelně čistit, například kartáčkem, aby zůstalo zachováno správné větrání.

Nastavení těchto zařízení se nesmí měnit.

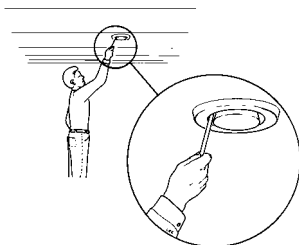

### UPOZORNĚNÍ!

Jestliže sejmete více kusů ventilace za účelem čištění, nezaměňte je.

## VÝMĚNA FILTRU ODPADNÍHO VZDUCHU

V S735 je takový typ filtru, který by se neměl čistit, ale vyměnit. Výměnu je nutné provádět pravidelně, alespoň jednou za rok. V závislosti na množství částic ve vzduchu a rovněž dalších faktorech prostředí mohou být zapotřebí kratší intervaly. Zkoušejte různé intervaly, dokud nezjistíte, jaký interval je pro váš systém nejvhodnější.



### POZOR!

Znečištěný vzduchový filtr může zhoršit účinnost systému.

Na displeji se zobrazí připomínka, abyste zkontrolovali filtr. Z výroby je nastavena připomínka na každé tři měsíce.

1. Postupujte podle pokynů v průvodci spuštěním.
2. Odstraňte horní přední kryt tak, že ho vytáhnete přímo ven.
3. Otevřete kryt filtru.
4. Vytáhněte filtr.
5. Zkontrolujte stav filtrů a v případě potřeby je vyměňte.
6. Smontujte filtr opačným postupem.

I když filtr vypadá čistě, shromažďují se v něm nečistoty a ovlivňují jeho účinnost. Proto vyměňujte filtr alespoň jednou za rok. Nový filtr lze objednat u prodejce výrobků NIBE nebo na [nibe.cz](http://nibe.cz).

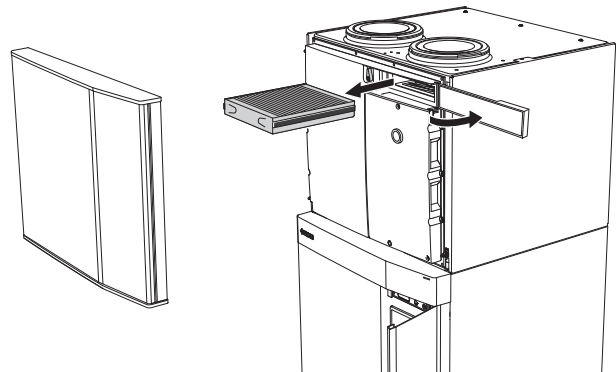

## ZKONTROLUJTE TLAK

S735 má tlakoměr, který ukazuje tlak v klimatizačním systému. Tlak by měl být v rozmezí 0,5 až 1,5 bar, ale při změnách teploty se mění. Pokud tlak často klesá nebo 0 stoupá na 2,5, obraťte se na instalačního technika a požádejte o odstranění závad.

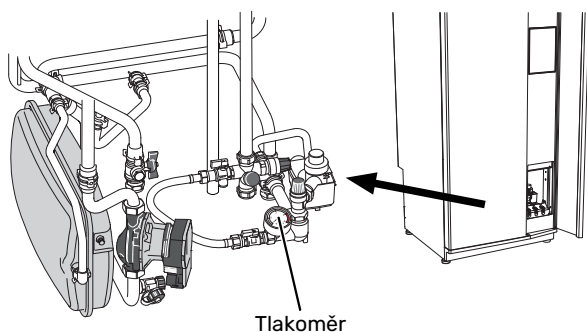

## POJISTNÉ VENTILY

S735 má dva pojistné ventily, jeden pro teplou vodu a jeden pro klimatizační systém.

Pojistný ventil teplé vody po použití teplé vody občas vypouští malé množství vody. Důvodem je, že studená voda, která vstupuje do S735, se po ohřátí rozpíná, což způsobuje zvýšení tlaku a otevření pojistného ventilu.

Pojistný ventil klimatizačního systému musí být úplně uzavřený a normálně nesmí vypouštět žádnou vodu.

Funkčnost pojistných ventilů se musí pravidelně kontrolovat. Ventily jsou přístupné přes servisní poklop. Při kontrolách postupujte takto:

1. Opatrným otočením kola ventilu doleva otevřete ventil.
2. Zkontrolujte, zda ventilem protéká voda.
3. Uvolněním kola zavřete ventil. Pokud se ventil po uvolnění kola automaticky nezavře, lehce ho otočte doleva.
4. Po kontrole pojistného ventilu bude možná nutné doplnit klimatizační systém, viz oddíl „Plnění klimatizačního systému“.

Pojistný ventil pro teplou vodu

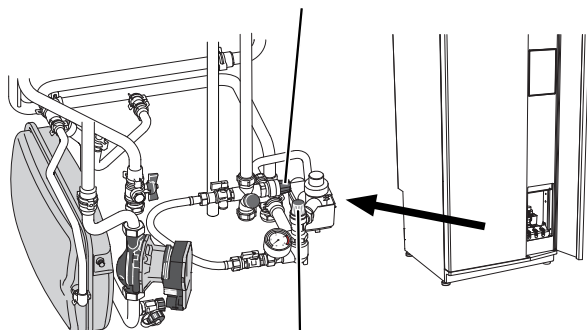

Pojistný ventil pro klimatizační systém

## PLNĚNÍ KLIMATIZAČNÍHO SYSTÉMU

Je-li tlak příliš nízký, zvyšte ho takto:

1. Otevřete plnicí ventil. Vytápěcí část a zbytek klimatizačního systému se naplní vodou.

2. Za chvíli se zvýší tlak na tlakoměru. Až dosáhne hodnoty přibližně 1,0 bar, zavřete plnicí ventil.

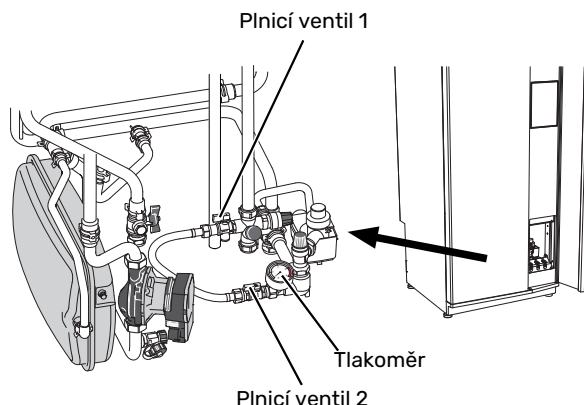

## ODVZDUŠŇOVÁNÍ KLIMATIZAČNÍHO SYSTÉMU



### TIP

Pro jednodušší a snazší odvzdušňování použijte dodanou odvzdušňovací hadici.

V případě opakovaného plnění klimatizačního systému nebo bublavých zvuků vycházejících z tepelného čerpadla bude možná nutné odvzdušnit systém. To se provádí takto:

1. Vypněte S735 pomocí tlačítka zapnutí/vypnutí.
2. Odvzdušněte tepelné čerpadlo odvzdušňovacími ventily a zbytek klimatizačního systému příslušnými odvzdušňovacími ventily.
3. Pokračujte v doplňování a odvzdušňování, dokud nevypustíte všechny vzduch a nedosáhnete správného tlaku.



### UPOZORNĚNÍ!

Před odvzdušněním musíte vypustit vodu z odvzdušňovacích hadic zásobníku. To znamená, že i když jsou otevřené odvzdušňovací ventily, systém s protékající vodou se nemusí odvzdušnit.

Za tímto účelem nechte ventily otevřené alespoň 5 sekund.

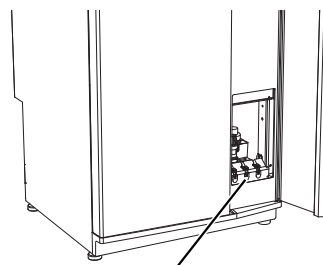

Odvzdušňovací ventily

## ČIŠTĚNÍ PODLAHOVÉ VÝPUSTI

Za běhu tepelného čerpadla vzniká kondenzát. Tento kondenzát je odváděn přes přetokovou nádobu do výpusti, např. v podlaze.

Kondenzát obsahuje určité množství prachu a jiných částic.

Pravidelně kontrolujte veškeré podlahové výpusti, zda nejsou ucpané; voda musí volně proudit. V případě potřeby je vyčistěte.

## Tipy pro úsporu

Instalace tepelného čerpadla vytváří teplo a teplou vodu. K ovládání se používá vaše nastavení.

Spotřebu energie ovlivňují různé faktory, například pokojová teplota, spotřeba teplé vody, míra izolace domu a to, zda má dům mnoho velkých okenních ploch. Dalším faktorem je také poloha domu, např. vliv působení větru.

Spotřebu energie ovlivňuje také ventilace domu. Proto je důležité brzy po instalaci tepelného čerpadla seřadit ventilaci. Při seřizování ventilace nastaví vzduchotechnik ventilaci domu a ventilátor v tepelném čerpadle S735 podle projektovaných hodnot pro dům.

Také si zapamatujte:

- Úplně otevřete termostatické ventily (kromě místností, ve kterých chcete mít chladněji). Toto je důležité, protože úplně nebo částečně zavřené termostatické ventily zpomalují průtok v klimatizačním systému, což má za následek, že S735 pracuje při vyšší teplotě. V důsledku to může vést ke zvýšení spotřeby energie.
- Během seřizování (v zimě) musí být všechny ventily termostatů úplně otevřené. Potom se nastavují parametry tepelného čerpadla, aby se dosáhlo správné pokojové teploty ve většině místností bez ohledu na venkovní teplotu. V místnostech, ve kterých má být nižší teplota, se ventily termostatů přivřou na požadovanou úroveň. Asi po měsíci lze zbývající termostaty mírně stáhnout, aby nedocházelo ke zvyšování pokojové teploty vlivem slunečního záření, tepla z kamen atd. Později budou možná nutná další omezení.
- Když opouštíte dům, můžete snížit provozní náklady tak, že naplánujete činnost vybraných částí systému. To se provádí v nabídce 6 – „Plánování“.
- Pokud vyberete „Malý“ v nabídce 2.2 – „Vydatnost teplé vody“, spotřebuje se méně energie.

# Poruchy funkčnosti

S735 většinou zaznamená závadu (která může vést k narušení komfortu) a signalizuje ji aktivací alarmů a zobrazením pokynů pro nápravu na displeji.

## Informační nabídka

Všechny naměřené hodnoty tepelného čerpadla se shromažďují v nabídce 3.1 – „Provozní údaje“ v systému nabídek tepelného čerpadla. Prozkoumáním hodnot v této nabídce si často můžete usnadnit hledání příčin závad.

## Řešení alarmů

Když se objeví alarm, znamená to, že došlo k závadě a stavový indikátor bude svítit červeně. O alarmu vás bude informovat inteligentní průvodce na displeji.

### ALARM

V případě alarmu s červeným stavovým indikátorem došlo k takové závadě, kterou zařízení S735 nedokáže samo odstranit. Na displeji uvidíte typ alarmu a můžete ho resetovat.

V mnoha případech stačí zvolit „Reset alarmu“, aby se obnovil normální provoz systému.

Pokud se po volbě „Reset alarmu“ rozsvítí bílý indikátor, znamená to, že příčina alarmu byla odstraněna.

„Režim podpory“ je typ nouzového režimu. V tomto režimu se systém pokouší vytápět a/nebo ohřívat teplou vodu, i když se vyskytl nějaký problém. Může to znamenat, že není v provozu kompresor. V takovém případě jsou vytápění a/nebo ohřev teplé vody zajišťovány přídavným elektrokotlem.



### POZOR!

Volba „Spustit pomocný režim“ neznamena totéž jako odstranění problému, který způsobil alarm. Proto bude stavový indikátor dále svítit červeně.

Pokud se alarm nezruší, obraťte se na instalačního technika, aby provedl vhodné nápravné opatření.



### POZOR!

Sériové číslo výrobku (14 číslic) je zapotřebí pro servisní opravu a podporu.

## Řešení problémů

Pokud se na displeji nezobrazí narušení provozu, můžete použít následující tipy:

### ZÁKLADNÍ ÚKONY

Začněte kontrolou následujících položek:

- Skupinové pojistky a hlavní jistič v domě.
- Jistič uzemňovacího obvodu v budově.
- Proudový chránič tepelného čerpadla.

### NÍZKÁ TEPLOTA TEPLÉ VODY NEBO NEDOSTATEK TEPLÉ VODY

- Zavřený nebo zanesený plnicí ventil teplé vody.
  - Otevřete ventil.
- Směšovací ventil (je-li nainstalován) je nastaven na příliš nízkou hodnotu.
  - Nastavte směšovací ventil.
- S735 v nesprávném pracovním režimu.
  - obraťte se na instalačního technika!
- Velká spotřeba teplé vody.
  - Počkejte, dokud se neohřeje teplá voda. Dočasné zvýšení objemu teplé vody lze aktivovat na výchozí obrazovce „Teplá voda“, v nabídce 2.1 – „Více teplé vody“ nebo prostřednictvím myUplink.
- Příliš nízké nastavení teplé vody.
  - Vstupte do nabídky 2.2 – „Vydatnost teplé vody“ a vyberte vyšší režim ohřevu.
- Příliš nízká nebo žádná provozní priorita teplé vody.
  - obraťte se na instalačního technika!
- Možnost „Dovolená“ aktivovaná v nabídce 6.
  - Vstupte do nabídky 6 a deaktivujte ji.
- Filtr odpadního vzduchu je ucpaný.
  - Vyměňte filtr.

### NÍZKÁ POKOJOVÁ TEPLOTA

- Zavřené termostaty v několika místnostech.
  - Nastavte termostaty v co nejvíce místnostech na maximum. Místo zavírání termostatů upravte pokojovou teplotu pomocí výchozí obrazovky „Vytápění“.
- S735 v nesprávném pracovním režimu.
  - obraťte se na instalačního technika!
- Příliš nízká nastavená hodnota automatické regulace vytápění.
  - Potřebujete-li pomoci se zvýšením míry vytápění, přejděte do inteligentního průvodce. Vytápění můžete změnit také na výchozí obrazovce „Vytápění“.

- Příliš nízká nebo žádná provozní priorita tepla.
  - Obraťte se na instalačního technika!
- Požadavek na přípravu teplé vody „Velký“ je vybrán v kombinaci s velkým výtokem teplé vody.
  - Jestliže jste vybrali požadavek na přípravu teplé vody „Velký“, S735 upřednostní ohřev teplé vody před vytápěním.  
Chcete-li změnit režim teplé vody: Vstupte do nabídky 2.2 a vyberte „Malý“ nebo „Střední“.
- Možnost „Dovolená“ aktivovaná v nabídce 6 – „Plánování“.
  - Vstupte do nabídky 6 a deaktivujte ji.
- Aktivovaný externí spínač pro změnu pokojové teploty.
  - Zkontrolujte všechny externí spínače.
- Vzduch v klimatizačním systému.
  - Odvzdušněte klimatizační systém.
- Zavřené ventily klimatizačního systému.
  - Otevřete ventily (potřebujete-li pomoci s jejich nalezením, obraťte se na instalačního technika).
- Filtr odpadního vzduchu je ucpaný.
  - Vyměňte filtr.

## VYSOKÁ POKOJOVÁ TEPLOTA

- Příliš vysoká nastavená hodnota automatické regulace vytápění.
  - Potřebujete-li pomoci se snížením intenzity vytápění, přejděte do inteligentního průvodce. Vytápění můžete změnit také na výchozí obrazovce „Vytápění“.
- Aktivovaný externí spínač pro změnu pokojové teploty.
  - Zkontrolujte všechny externí spínače.

## NÍZKÝ TLAK V SYSTÉMU

- Nedostatek vody v klimatizačním systému.
  - Naplňte klimatizační systém vodou a zkontrolujte těsnost. V případě opakovaného plnění se obraťte na instalačního technika.

## NÍZKÉ NEBO NEDOSTATEČNÉ VĚTRÁNÍ

- Filtr odpadního vzduchu je ucpaný.
  - Vyměňte filtr.
- Ventilace není seřízená.
  - Objednejte seřízení ventilace.
- Zablokované nebo příliš stažené zařízení na odpadní vzduch.
  - Zkontrolujte a vyčistěte zařízení na odpadní vzduch (viz str. 12).
- Rychlost ventilátoru v omezeném režimu.
  - Vstupte do nabídky 1.2.1 – „Rychlost ventilátoru“ a vyberte „Normální“.
- Plánování aktivováno.

- Vstupte do nabídky 6 – „Plánování“. Vypněte funkci nebo upravte nastavení.
- Aktivovaný externí spínač pro změnu rychlosti ventilátoru.
  - Zkontrolujte všechny externí spínače.

## SILNÁ NEBO NARUŠENÁ VENTILACE

- Filtr odpadního vzduchu je ucpaný.
  - Vyměňte filtr.
- Ventilace není seřízená.
  - Objednejte seřízení ventilace.
- Rychlost ventilátoru ve vynuceném režimu.
  - Vstupte do nabídky 1.2.1 – „Rychlost ventilátoru“ a vyberte „Normální“.
- Noční chlazení aktivováno.
  - Vstupte do nabídky 1.2.2 – „Noční chlazení“. Vypněte funkci nebo upravte nastavení.
- Plánování aktivováno.
  - Vstupte do nabídky 6 – „Plánování“. Vypněte funkci nebo upravte nastavení.
- Aktivovaný externí spínač pro změnu rychlosti ventilátoru.
  - Zkontrolujte všechny externí spínače.

## NESPOUŠTÍ SE KOMPRESOR

- Neexistuje žádný požadavek na vytápění nebo přípravu teplé vody.
  - S735 nevyžaduje vytápění ani teplou vodu.
- Topné čerpadlo se odmrazuje.
  - Kompresor se spouští po dokončení odmrazování.
- Kompresor je blokován kvůli teplotním podmínkám.
  - Počkejte, než bude teplota v pracovním rozsahu výrobku.
- Neuplynula minimální doba mezi spouštěním kompresoru.
  - Počkejte alespoň 30 minut a potom zkontrolujte, zda se spustil kompresor.
- Aktivoval se alarm.
  - Postupujte podle pokynů na displeji.



# Rejstřík

## **A**

Alarm, 15

## **D**

Důležité informace

Sériové číslo, 5

Údaje o instalaci, 4

## **F**

Funkce tepelného čerpadla, 6

## **I**

Informační nabídka, 15

## **N**

Nabídka nápovědy, 8

Narušení komfortu

Informační nabídka, 15

## **O**

Ovládání, 7

Ovládání - úvod, 7

Ovládání - úvod, 7

## **P**

Poruchy funkčnosti, 15

Alarm, 15

Řešení alarmů, 15

Řešení problémů, 15

Pravidelné kontroly, 12

Procházení

Nabídka nápovědy, 8

## **Ř**

Řešení alarmů, 15

Řešení problémů, 15

## **S**

Sériové číslo, 5

## **T**

Tipy pro úsporu, 14

## **U**

Údaje o instalaci, 4

Údržba S735, 12

Pravidelné kontroly, 12

Tipy pro úsporu, 14

## **V**

Výměna filtru odpadního vzduchu, 12

Filtr odpadního vzduchu, 12



# Kontaktní informace

## **AUSTRIA**

KNV Energietechnik GmbH  
Gahberggasse 11, 4861 Schörfling  
Tel: +43 (0)7662 8963-0  
mail@knv.at  
knv.at

## **FINLAND**

NIBE Energy Systems Oy  
Juurakkotie 3, 01510 Vantaa  
Tel: +358 (0)9 274 6970  
info@nibe.fi  
nibe.fi

## **GREAT BRITAIN**

NIBE Energy Systems Ltd  
3C Broom Business Park,  
Bridge Way, S41 9QG Chesterfield  
Tel: +44 (0)330 311 2201  
info@nibe.co.uk  
nibe.co.uk

## **POLAND**

NIBE-BIAWAR Sp. z o.o.  
Al. Jana Pawła II 57, 15-703 Białystok  
Tel: +48 (0)85 66 28 490  
biawar.com.pl

## **CZECH REPUBLIC**

Družstevní závody Dražice - strojírna  
s.r.o.  
Dražice 69, 29471 Benátky n. Jiz.  
Tel: +420 326 373 801  
nibe@nibe.cz  
nibe.cz

## **FRANCE**

NIBE Energy Systems France SAS  
Zone industrielle RD 28  
Rue du Pou du Ciel, 01600 Reyrieux  
Tél: 04 74 00 92 92  
info@nibe.fr  
nibe.fr

## **NETHERLANDS**

NIBE Energietechnik B.V.  
Energieweg 31, 4906 CG Oosterhout  
Tel: +31 (0)168 47 77 22  
info@nibenl.nl  
nibenl.nl

## **SWEDEN**

NIBE Energy Systems  
Box 14  
Hannabadsvägen 5, 285 21 Markaryd  
Tel: +46 (0)433-27 30 00  
info@nibe.se  
nibe.se

## **DENMARK**

Vølund Varmeteknik A/S  
Industrivej Nord 7B, 7400 Herning  
Tel: +45 97 17 20 33  
info@volundvt.dk  
volundvt.dk

## **GERMANY**

NIBE Systemtechnik GmbH  
Am Reiherpfahl 3, 29223 Celle  
Tel: +49 (0)5141 75 46 -0  
info@nibe.de  
nibe.de

## **NORWAY**

ABK-Qviller AS  
Brobekkeveien 80, 0582 Oslo  
Tel: (+47) 23 17 05 20  
post@abkqviller.no  
nibe.no

## **SWITZERLAND**

NIBE Wärmetechnik c/o ait Schweiz AG  
Industriepark, CH-6246 Altishofen  
Tel. +41 (0)58 252 21 00  
info@nibe.ch  
nibe.ch

V zemích neuvedených v tomto seznamu se obraťte na společnost NIBE Sweden nebo navštivte stránky [nibe.eu](http://nibe.eu), kde získáte více informací.

NIBE Energy Systems  
Hannabadsvägen 5  
Box 14  
285 21 Markaryd  
info@nibe.se  
nibe.cz

UHB CS 2446-3 M12605

Jedná se o publikaci společnosti NIBE Energy Systems. Všechny obrázky výrobků, fakta a údaje vycházejí z dostupných informací platných v době schválení publikace.

Společnost NIBE Energy Systems si vyhrazuje právo na jakékoliv faktické nebo tiskové chyby v této publikaci.

©2025 NIBE ENERGY SYSTEMS

