

Kasutusjuhend

NIBE

Väljatõmbeõhu-soojuspump **NIBE S735**



UHB ET 2446-3
M12604

Lühijuhised

NAVIGEERIMINE

Vali



Enamik valikud ja funktsioone aktiveeritakse õrna sõrmevajutusega ekraanil.

Keri

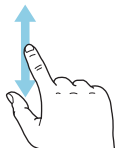

Kui menüül on mitu alammenüüd, näete rohkem teavet sõrmega üles- või allapoole lohistades.

Sirvi

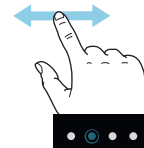

Alumises servas olevad sümbolid näitavad, kas lehekülgi on rohkem.

Lehekülgede sirvimiseks lohistage sõrmega vasakule või paremale.

Smartguide

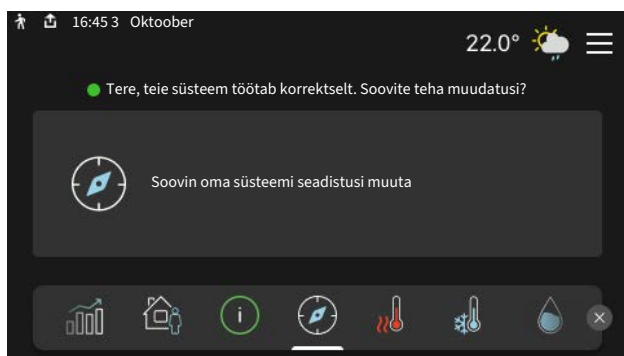

Smartguide abil saate näha infot hetkeoleku kohta ja teha lihtsalt kõige tavapärasemaid seadistusi. Nähtav info sõltub sellest, milline toode teil on ja tootega ühendatud lisaseadmetest.

Sisetemperatuuri seadistamine.



Siin saate seadistada temperatuuri paigaldise tsoonides.

Sooja tarbevee temperatuuri tõstmine



Siin saate käivitada või peatada sooja tarbevee temperatuuri ajutise tõstmise.

Toote ülevaade

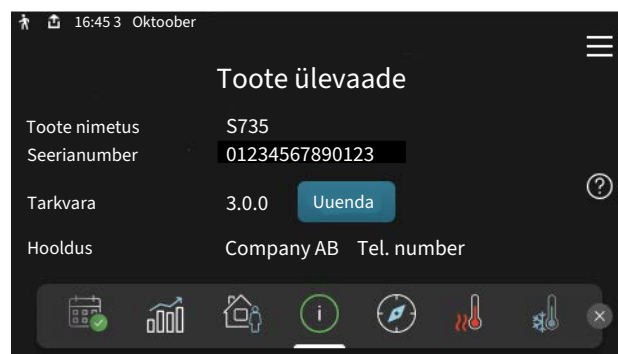

Siin leiате info toote nime, toote seerianumbri, tarkvara versiooni ja teeninduse kohta. Uue allalaaditava tarkvara olemasolul saate seda teha siin (tingimusel, et S735 on ühendatud myUplink)-ga.

KUI SEADME TÖÖS ESINEB HÄIREID

Kui seadme töös esineb mis tahes häireid, siis saate enne paigaldajaga ühendust võtmist rakendada ise erinevaid meetmeid. Juhiste saamiseks vaadake peatükki "Veaotsing".

Sisukord

1	Oluline teave _____	4
	Paigaldusinfo _____	4
	Sümbolid _____	5
	Seerianumber _____	5
2	Soojuspumba tööpõhimõte _____	6
3	Juhtimine – sissejuhatus _____	7
	Ekraan _____	7
	Navigeerimine _____	8
	Menüü tüübid _____	8
	Menüüsüsteem _____	10
4	myUplink _____	11
	Tehnilised andmed _____	11
	Ühendus _____	11
	Teenuste valik _____	11
5	Toote S735 hooldus _____	12
	Regulaarne kontroll _____	12
	Nõuandeid energia säästmiseks _____	14
6	Häired seadme töös _____	15
	Infomenüü _____	15
	Häiresignaalide haldamine _____	15
	Veaotsing _____	15
	Terminite register _____	17
	Kontaktteave _____	19

Oluline teave

Paigaldusinfo

Toode	S735
Seerianumber	
Paigaldamise kuupäev	
Paigaldaja	

Nr.	Nimi	Teh. sead.	Sead.
1.30.1	Küttegaafik (küttegaafik ja graafiku nihe)		
1.30.4	Mad. pealev. kütmisel	20	
7.1.4.1	Väljatõmbeõhu vent. kiirus (Normaal)	75%	
7.1.5.1	Max. sead. el võimsus	Max	

✓	Lisaseadmed
	Täiendavad 3-tee ventiilid ECS 40/41
	Sissepuhkeõhumoodul SAM
	Täiendav tarbeveeboiler AHPS S/AHPH S
	Täiendav tarbeveeboiler VPB S
	Ruumimoodul RMU S40
	Päikesepaneelid NIBE PV

Alati tuleb öelda seadme seerianumber.

Kinnitus, et süsteem on paigaldatud kaasasoleva paigaldusjuhise ja kohaldatavate eeskirjade kohaselt.

Kuupäev _____

Allkiri _____

Sümbolid

Käesolevas juhendis esinevate sümbolite selgitus.



Tähelepanu!

See sümbol tähistab ohtu inimesele või seadmele.



Hoiatus!

See sümbol tähistab olulist teavet, millele tuleks paigaldise hooldamisel tähelepanu pöörata.



Vihje!

See sümbol tähistab nõuandeid toote paremaks kasutamiseks.

Seerianumber

Seerianumber asub S735 paremal alumises nurgas, koduekraanil "Toote ülevaade" ja tüübiplaadil.

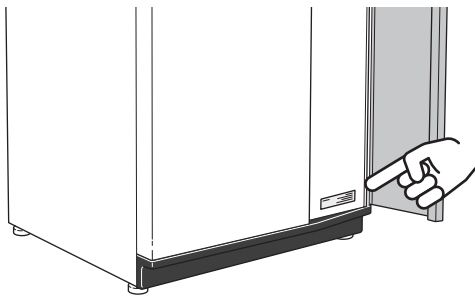

Hoiatus!

Hoolduse tellimisel või probleemidest teavitamisel teatage kindlasti oma toote seerianumber (14-kohaline).

Soojuspumba tööpõhimõte

Väljatõmbeõhu soojuspumbas kasutatakse ruumide soojendamiseks maja ventilatsiooniõhu soojust. Ventilatsiooniõhu energia muundamine elamu kütmiseks toimub kolme ahela kaudu. Ruumist väljuvast ventilatsiooniõhust (1) taaskasutatakse soojusenergia, mis kantakse edasi soojuspumpa. Külmaagensi ahelas (2) surutakse taaskasutatud soojusenergia toimel aurustunud külmaagens kokku, mille tulemusel gaasi temperatuur tõuseb märgatavalt. Küttekontuuris (3) kantakse soojusenergia üle maja küttesüsteemile.

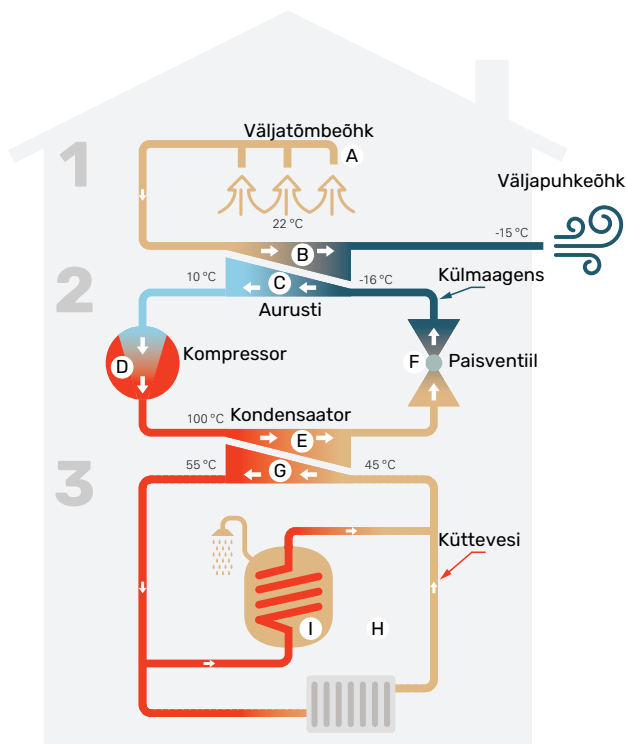

Toodud temperatuurid on ainult näited ning võivad erinevate süsteemide ja aastaegade puhul olla erinevad.

Ventilatsiooniõhk

- A Maja ventilatsioonisüsteemi kaudu transporditakse soe õhk (väljatõmbeõhk) soojuspumpa.
- B Seejärel juhivad ventilatorid õhu soojuspumba aurustisse. Siin vabaneb õhus olev soojusenergia ja õhu temperatuur langeb märkimisväärselt. Seejärel puhutakse külm õhk (väljapuhkeõhk) majast välja.

Külmaagensi kontuur

- C Soojuspumba suletud süsteemis ringlev vedelik – külmaagens –, mis samuti läbib aurusti. Külmaagensit iseloomustab väga madal keemispunkt. Aurustis omandab külmaagens ventilatsiooniõhust soojusenergia ja läheb keema.
- D Keemisel tekib aur, mis juhitakse kompressorisse. Auru kokkusurumisel suureneb rõhk ja auru temperatuur tõuseb märkimisväärselt temperatuurilt -5°C kuni temperatuurini 100°C .
- E Kompressorist surutakse aur soojusvahetisse, kondensaatorisse, kus soojusenergia vabaneb maja soojuspumba kütteseadmesse. Seejärel aur jahutub ja kondenseerub vedelasse olekusse tagasi.
- F Kuna rõhk on veel kõrge, läbib külmaagens paisventiili, kus rõhk langeb ja taastub külmaagensi algne madal temperatuur. Külmaagens on nüüd läbi teinud täistsükli ning suunatakse uuesti aurustisse ja kogu protsess algab otsast peale.

Küttekontuur

- G Kondensaatoris külmaagensi toodetud soojusenergia antakse edasi kliimasüsteemi veele, soojuskandjale, mis soojeneb 55°C kraadini (pealevoolutemperatuur).
- H Suletud süsteemis ringlev soojuskandja kannab soojendatud vee soojusenergia soojuspumpa integreeritud tarbeveeboilerisse ja maja radiaatoritesse/küttespiraalidesse.
- I Soojuspumpa integreeritud soojaveeboiler asub kütteseadmes. Soojuskandja soojendab sooja tarbevett.

Juhtimine – sissejuhatus

Ekraan

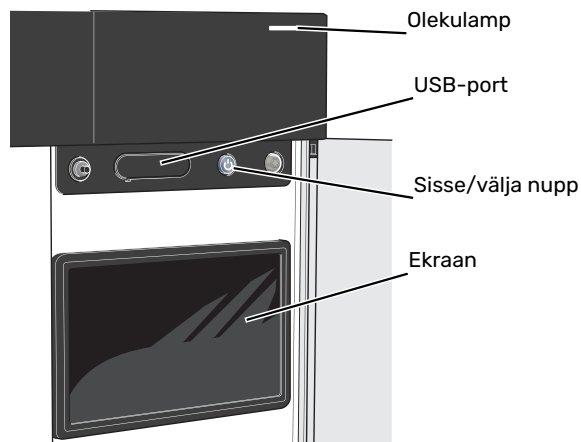

OLEKULAMP

Olekulamp näitab kui hästi teie süsteem töötab. Nt:

- lambis süttib valge tuli, kui seade töötab tavalises töörežiimis.
- lamp süttib kollaselt, kui seade on avariirežiimis.
- lamp süttib punaselt aktiivse häiresignaali korral;
- valge tuli vilgub aktiivse teate ajal.
- on sinine kui S735 on välja lülitatud.

Kui olekulamp on punane, näete ekraanil infot ja soovitusi sobivate tegevuste kohta.



Vihje!

Selle info saate ka myUplink kaudu.

USB-PORT

Ekraani kohal on USB-port, mida saab kasutada nt tarkvara uuendamiseks. Paigaldise tarkvara viimase versiooni allalaadimiseks logige myuplink.com sisse ning vajutage "Üldine" ja seejärel "Tarkvara" sakil.

SISSE/VÄLJA NUPP

Sisse/välja nupul on kolm funktsiooni:

- käivita
- lülita välja
- aktiveeri avariirežiim

Käivitamiseks vajutage üks kord sisse/välja nuppu.

Välja lülitamiseks, taaskäivitamiseks või avariirežiimi aktiveerimiseks: vajutage ja hoidke sisse/välja nuppu 2 sekundi jooksul all. Seejärel kuvatakse menüü erinevate valikutega.

Koheseks väljalülitamiseks: vajutage ja hoidke sisse/välja nuppu 10 sekundi jooksul all.

Avariirežiimi aktiveerimiseks kui S735 on välja lülitatud: vajutage ja hoidke sisse/välja nuppu 5 sekundi jooksul all. (Avariirežiimi deaktiveerimiseks vajutage üks kord).

EKRAAN

Ekraanil kuvatakse juhised, seadistused ja info seadme töö kohta.

Navigeerimine

S735 on puutekraan, mille saate sõrmega vajutades ja lohistades kergesti navigeerida.

VALI

Enamik valikud ja funktsioone aktiveeritakse õrna sõrmevajutusega ekraanil.



SIRVI

Alumises servas olevad sümbolid näitavad, kas lehekülgi on rohkem.

Lehekülgede sirvimiseks lohistage sõrmega vasakule või paremale.

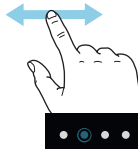

KERI

Kui menüül on mitu alammenüüd, näete rohkem teavet sõrmega üles- või allapoole lohistades.



MUUDA SEADISTUST

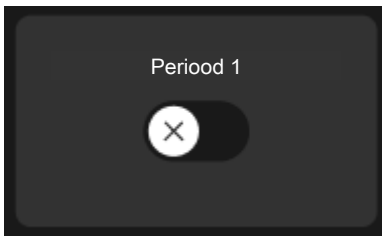

Vajutage seadistusel, mida soovite muuta.

Kui see on sees/väljas seadistus, muutub see niipea kui seda vajutate.

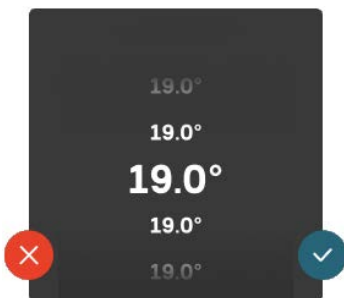

Kui võimalikke väärtusi on mitu, ilmub pöördketas, mida saate soovitud väärtuse leidmiseks üles-alla kerida.



Muudatuse salvestamiseks vajutage  või  kui te ei soovi muudatust teha.

TEHASE SEADE

Tehases seadistatud väärtused on märgistatud *.

Seadme paigaldaja võis valida muud väärtused, mis sobivad teie süsteemiga paremini.

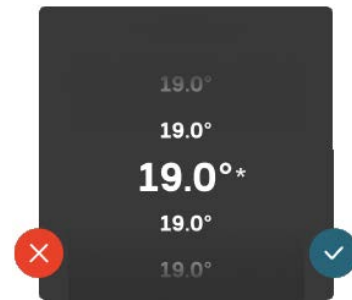

ABIMENÜÜ

 Paljudes menüüdes on sümbol, mis näitab, et on võimalik kasutada lisaabi.

Abiteksti avamiseks vajutage sümbolil.

Terve teksti nägemiseks peate võib-olla sõrmega lohistama.

Menüü tüübid

KODUEKRAANID

Nutikas juhend

Smartguide abil saate näha infot hetkeoleku kohta ja teha lihtsalt kõige tavapärasemaid seadistusi. Nähtav info sõltub sellest, milline toode teil on ja tootega ühendatud lisaseadmetest.

Tehke valik ja vajutage sellele, et jätkata. Ekraanil olevad juhised aitavad teil teha õige valiku või annavad toimuva kohta infot.

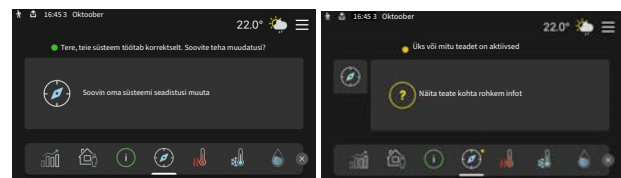

Funktsioonilehed

Funktsioonilehtedel saate vaadata infot hetkeoleku kohta ja teha lihtsalt kõige tavapärasemaid seadistusi.

Funktsioonilehed, mida näete, sõltuvad teie tootest ja sellega ühendatud lisaseadmetest.

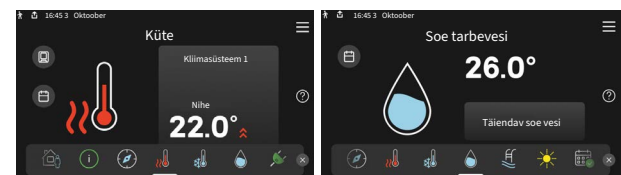

 Funktsioonilehtede sirvimiseks lohistage sõrmega paremale või vasakule.

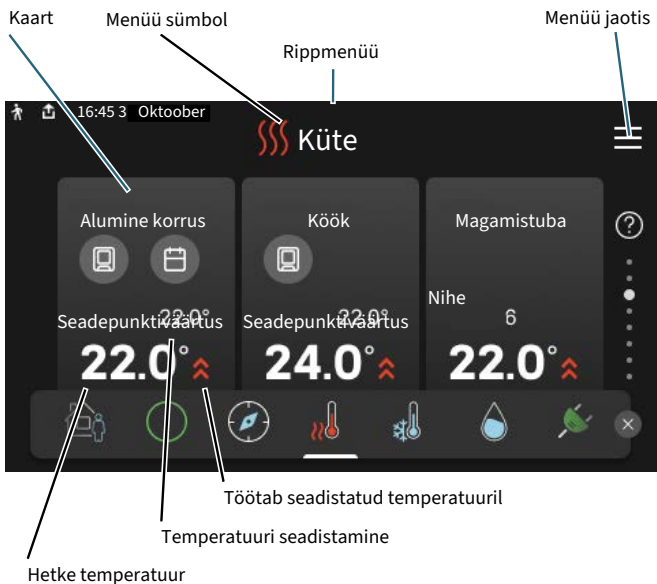

Rippmenüü näitab S735 hetkeolekut, st mis hetkel töötab ja mida S735 hetkel teeb. Töös olevad funktsioonid on raamiga märgistatud.

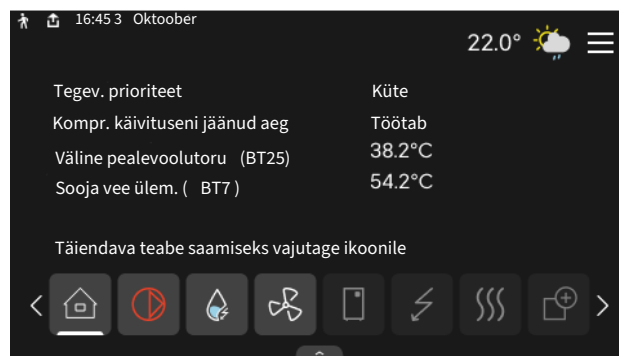

Iga funktsiooni kohta täiendava teabe saamiseks vajutage menüü alumises servas olevatel ikoonidel. Valitud funktsiooni kohta info vaatamiseks kasutage kerimisnuppu.

Soovitud väärtuse reguleerimiseks vajutage kaardil. Teatud funktsioonilehtedel saate sõrmega lohista üles- või allapoole, et saada rohkem kaarte.

Toote ülevaade

Hooldusjuhtumite korral on hea hoida toote ülevaade avatuna. Leiata selle funktsioonilehete hulgast.

Siin leiata info toote nime, toote seerianumbri, tarkvara versiooni ja teeninduse kohta. Uue allalaaditava tarkvara olemasolul saate seda teha siin (tingimusel, et S735 on ühendatud myUplink)-ga.

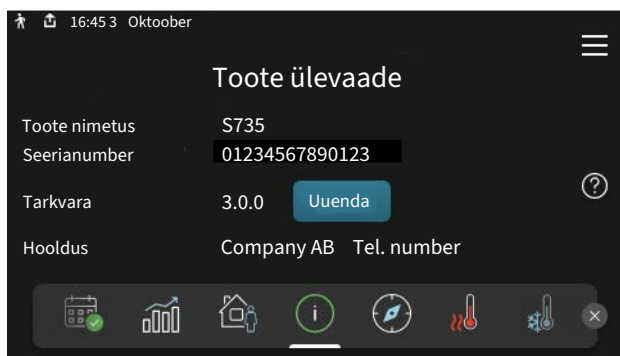

Rippmenüü

Koduekraanilt saate minna täiendavat infot sisaldava uue akna juurde, lohistades alla rippmenüü.



MENÜÜ JAOTIS

Menüü jaotises leiata kõik menüüd ja saate teha edasijõudnud seadistusi.



Koduekraanile naasmiseks võite alati vajutada "X".

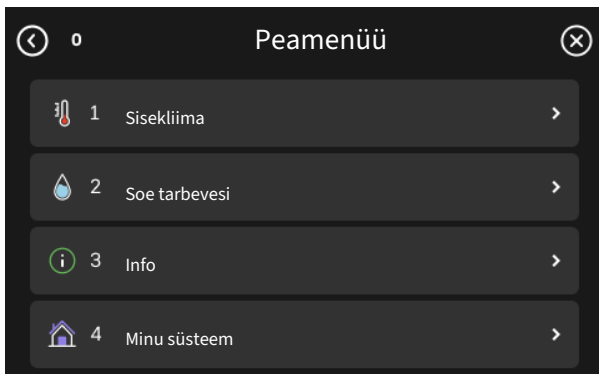

Menüüsüsteem

MENÜÜ JAOTIS

Menüü jaotis koosneb kaheksast peamenüüst. Täpsema kirjelduse leiate paigaldusjuhendist.

Menüü 1 - Sisekliima

Siin saate teha sisetemperatuuride ja ventilatsiooni seadistusi (vajalik lisaseade).

Menüü 2 - Soe tarvevesi

Siin saate teha sooja tarbevee seadistusi.

Menüü 3 - Info

Siin saate lugeda infot hetke töö kohta ja leiate erinevaid logisid vanema infoga

Menüü 4 - Minu süsteem

Siin saate seadistada kuupäeva, keele, töörežiimi jne.

Menüü 5 - Ühendus

Siin saate ühendada oma süsteemi myUplink-ga, hallata juhtmevabu lisaseadmeid ja teha võrguseadistusi.

Menüü 6 - Programmeerimine

Siin saate programmeerida süsteemi erinevaid osasid.

Menüü 7 - Paigaldusseadistused

Siin saate teha lisaseadistusi. See Menüü on mõeldud ainult paigaldajatele või hooldustehnikutele.

Menüü 8 - USB

See Menüü süttib USB-mälu ühendamisel. Siin saate uuendada näiteks tarkvara.

myUplink

myUplink abil saate paigaldist juhtida kus ja millal soovite. Mis tahes rikke korral saate häireteate otse oma e-postile või töuketeavituse myUplink rakendusele, mis võimaldab teil koheselt tegutseda.

Lisainformatsiooni saamiseks külastage myuplink.com.



Hoiatus!

Enne kui saate alustada myUplink kasutamist, tuleb toode paigaldada ja seadistada vastavalt paigaldusjuhendi juhisteile.

Tehnilised andmed

Vajate järgnevat, et myUplink saaks sidet pidada teie S735-ga:

- traadita võrk või võrgukaabel
- Internetiühendus
- konto myuplink.com

Soovitame myUplink jaoks meie mobiilirakendusi.

Ühendus

Oma süsteemi ühendamiseks myUplink-ga:

1. Valige ühenduse tüüp (wifi/Ethernet) menüüs 5.2.1 või 5.2.2.
2. Menüüs 5.1 valige "Uue ühendusstringi päring".
3. Kui ühendusstring on loodud, näidatakse seda selles menüüs ja see kehtib 60 minutit.
4. Juhul kui teil kontot veel pole, registreerige mobiilirakenduses või myuplink.com.
5. Oma paigaldise ühendamiseks myUplink kasutajakontoga, kasutage ühendusstringi.

Teenuste valik

myUplink annab teile juurdepääsu erinevatele teenuse tasanditele. Baastasandi teenus on lisatud ja peale selle saate valida kaks lisateenust kindla aastatasu eest (tasu erineb sõltuvalt valitud funktsioonidest).

Teenuse tasand	Baastasand	Lisateenus pikendatud ajalugu	Lisateenus seadistuste muutmiseks
Vaatleja	X	X	X
Häiresignaal	X	X	X
Ajalugu	X	X	X
Pikendatud ajalugu	-	X	-
Halda	-	-	X

Toote S735 hooldus

Regulaarne kontroll

Pärast kasutuselevõtmist vajab soojuspump minimaalset hooldust. Samas soovime seadme tööd korrapäraselt kontrollida.

Kui juhtub midagi tavatut, kuvatakse ekraanil veateated erinevate häiretekstidena. Teabe häirete haldamise kohta leiate lk-lt 15.



Hoiatus!

Ventilaator töötab isegi siis kui S735 on välja lülitatud ja olekulambis põleb sinine tuli.

HOOLDUSLUUK

Õhutusventiilid jne asuvad teenindusluugi taga. Luugi eemaldamiseks tõmmake seda enda poole.

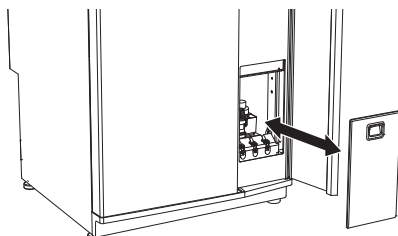

VENTILATSIOONIPLAFOONIDE PUHASTAMINE

Nõuetekohase ventilatsiooni tagamiseks tuleb maja ventilatsiooniplafoone regulaarselt puhastada. Kasutage selleks näiteks väikest harja.

Seadmete seadistusi ei tohi muuta.

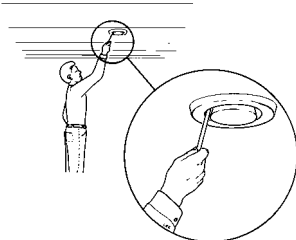

Tähelepanu!

Kui te võtate puhastamiseks maha üle ühe ventilatsiooniplafooni, siis olge tähelepanelik, et te hiljem neid segamini ei aja.

VÄLJATÕMBEÕHU FILTRIVÄLJAVAHEMINE

S735 filtrit ei tohiks puhastada, vaid tuleb välja vahetada. Väljavahetamine peab toimuma regulaarselt vähemalt üks kord aastas. Olenevalt osakeste hulgast õhus ja muudest keskkonnateguritest võib ajavahemik olla väiksem. Katsetage, et oma paigaldise jaoks sobivaim välja selgitada.



Hoiatus!

Must õhufilter võib paigaldise efektiivsust kahjustada.

Ekraanile ilmub filtri kontrollimise meeldetuletus. Tehase seadistatud meeldetuletus kuvatakse iga kolme kuu tagant.

1. Järgige käivitusjuhendi juhtnööre.
2. Ülemise esikatte eemaldamiseks tõmmake see otse välja.
3. Avage filtri kate.
4. Tõmmake filter välja.
5. Kontrollige filtri seisukorda ja vajadusel vahetage see välja.
6. Teostage monteerimine vastupidises järjekorras.

Isegi kui näib, et filter on puhas, on sinna kogunenud tolmu, mis mõjutab filtri efektiivsust. Seetõttu tuleb filter vähemalt kord aastas välja vahetada. Uue filtri saate tellida NIBE edasimüüjalt või nibe.eu.

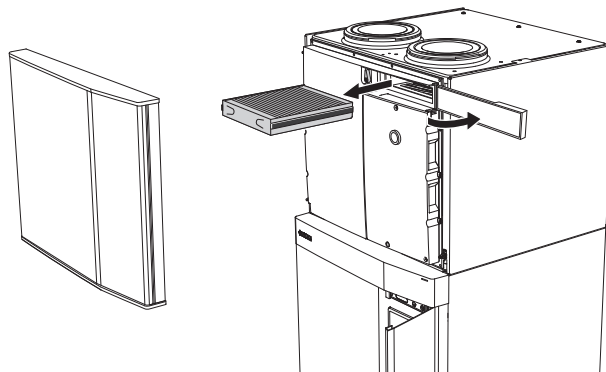

KONTROLLIGE RÕHKU

S735-l on manomeeter, mis näitab kliimasüsteemis olevat rõhku. Rõhk peaks jääma vahemikku 0,5 ja 1,5 baari, kuid see muutub temperatuuri kõikudes. Kui rõhk langeb sageli väärtuseni 0 või tõuseb väärtuseni 2,5, pöörduge veaotsinguks seadme paigaldaja poole.

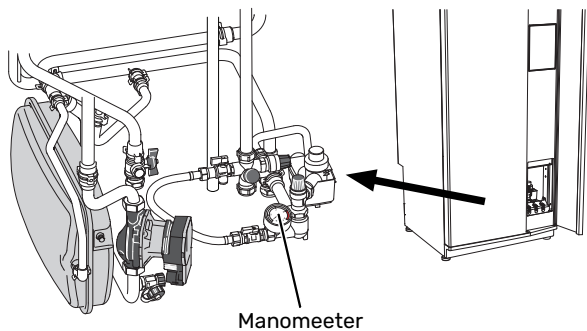

KAITSEKLAPID

S735 -l on kaks kaitseklappi: üks sooja tarbevee ja teine kliimasüsteemi jaoks.

Pärast sooja tarbevee kasutamist võib sooja tarbevee kaitseklapist mõnikord natuke vett tilkuda. Põhjuseks on asjaolu, et S735-sse sisenev külm vesi paisub soojenemisel, surve suureneb ja kaitseklapp avaneb.

Kliimasüsteemi kaitseklapp peab olema täielikult suletud ja tavapäraselt ei tohiks sealt vett eralduda.

Kontrollige regulaarselt kaitseklappide tööd. Klappidele pääseb ligi hooldusluugi kaudu. Kontrollimiseks toimige alljärgnevalt.

1. Klapi avamiseks keerake nuppu ettevaatlikult vastupäeva.
2. Kontrollige, kas vesi voolab klapist läbi.
3. Klapi sulgemiseks vabastage nupp. Kui klapp ei sulgu nupu vabastamisel automaatselt, keerake seda veidi vastupäeva.
4. Pärast kaitseklapi kontrollimist võib kliimasüsteem vajada täitmist, vt osa "Kliimasüsteemi täitmine".

Sooja tarbevee kaitseklapp

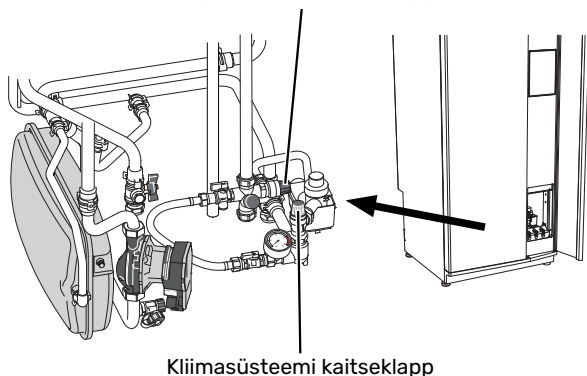

KLIIMASÜSTEEMI TÄITMINE

Kui rõhk on madal, saab seda suurendada järgmiselt:

1. Avage täiteventiil. Kütteseade ja kliimasüsteemi ülejäänud osa on veega täidetud.

2. Mõne aja pärast on manomeetril näha rõhu suurenemist. Kui see on ligikaudu 1,0 baari, sulgege täiteventiil.

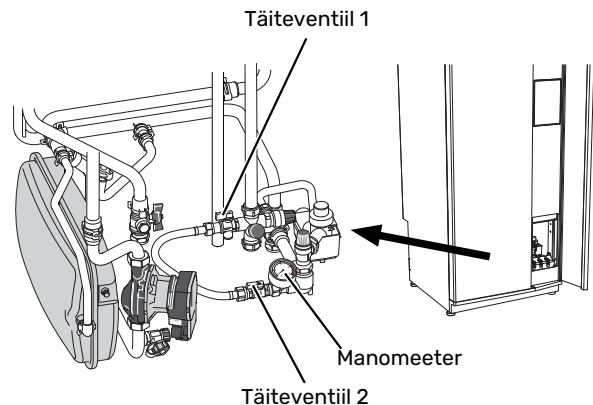

KLIIMASÜSTEEMI ÕHUTAMINE



Vihje!

Lihtsamaks ja mugavamaks õhutamiseks kasutage kaasasolevat õhutusvoolikut.

Kliimasüsteemi järjekordsel täitmisel või kui soojuspumbast kostab mulisemist, võib süsteem vajada õhutamist. Seda tehakse järgmiselt.

1. Lülitage S735 välja, kasutades sisse/välja nuppu .
2. Soojuspumba õhutamiseks kasutage õhutusventiile ja ülejäänud kliimasüsteemi õhutamiseks samuti vastavaid õhutusventiile.
3. Lisage vedelikku ja õhutage seni, kuni kogu õhk on süsteemist eemaldatud ja rõhk on õige.



Tähelepanu!

Enne õhutamist tuleb mahuti õhutusvoolikud veest tühjendada. See tähendab, et süsteemist ei pruugi rõhk tingimata väljuda vaatamata sellele, et vesi väljub siis, kui õhutusventiilid on avatud.

Seetõttu hoidke õhutusventiile vähemalt 5 sekundit avatuna.

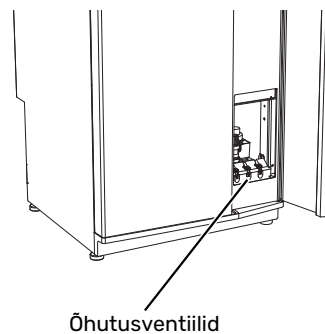

PÕRANDA ÄRAVOOLUSÜSTEEMI PUHASTAMINE

Soojuspumba töötamisel tekib kondensatsioonivesi.

Kondensaatvesi suunatakse ülevooluanuma kaudu äravoolu
nt põranda äravoolusüsteemi.

Kondensaatvesi sisaldab teatud hulga tolmu ja muid osakesi.

Kontrollige regulaarselt, et põranda äravoolusüsteem poleks
ummistunud, vesi peab saama vabalt läbi voolata. Vajadusel
puhastage.

Nõuandeid energia säästmiseks

Soojuspump kütab maja ja toodab sooja tarbevett. Kõik
toimub teie enda tehtud seadistuste kaudu.

Energiakulu mõjutavad näiteks sellised tegurid nagu
ruumitemperatuur, sooja tarbevee tarbimine, maja
soojustusaste ja aknapindade suurus. Mõjutavaks teguriks
on ka maja asukoht, nt tuule mõju.

Energiatarbimist mõjutab ka maja ventilatsioon. Seetõttu
on väga tähtis kohe pärast soojuspumba paigaldamist
kontrollida ka ventilatsiooni reguleeringut. Ventilatsiooni
reguleerimisel seadistab ventilatsioonitehnik maja
ventilatsiooniseadme ja S735 ventilaatori vastavalt maja
projekteeritud väärtustele.

Samuti pidage meeles järgmist:

- Avage termostaatventiilid täielikult (v.a ruumides, kus
soovite, et oleks jahedam). See on oluline, kuna osaliselt
või täielikult suletud termostaatventiilid aeglustavad
kliimasüsteemi voolu, mille tulemusel S735 töötab
kõrgemal temperatuuril. See omakorda võib suurendada
energiatarbimist.
- Reguleerimise ajal (talvel) peavad kõik termostaatventiilid
olema täiesti avatud. Seejärel seadistatakse soojuspump
nii, et saavutatakse õige ruumitemperatuur olenemata
välisõhu temperatuurist. Tubades, kus soovitakse
madalamat temperatuuri, alandatakse termostaatventiilide
temperatuuriseaded soovitud tasemele. Umbes ühe kuu
pärast võib veidi alandada ka ülejäänud termostaatide
seadeid, et hoida ära ruumide temperatuuri tõus
päikesekiirguse, pliidisoojuse jms toimel. Võimalik, et
edaspidi tuleb seadeid veelgi alandada.
- Majast eemal viibides saate süsteemi valitud osade
programmeerimisel süsteemi töökulusid vähendada. Seda
tehakse menüüs 6 - "Programmeerimine".
- Valides "Väike" menüüs 2.2 - "Sooja tarbevee vajadus",
kasutatakse vähem energiat.

Häired seadme töös

Enamikul juhtudel teavitab S735 häiretest seadme töös (häired võivad vähendada mugavustunnet/hubasust), andes nendest märku häiresignaalidega ja kuvades ekraanil vajalikud juhtnöörid.

Infomenüü

Kõik soojuspumba mõõteväärtused on leitavad soojuspumba menüüsüsteemi menüüs 3.1 - "Töötamise info". Sageli lihtsustab veallika leidmist väärtuste läbivaatamine selles menüüs.

Häiresignaali haldamine

Häiresignaali osutab seadme tööhäirele ja olekulambis põleb pidev punane tuli. Häire kohta saate teavet ekraanil olevast Smartguide'ist.

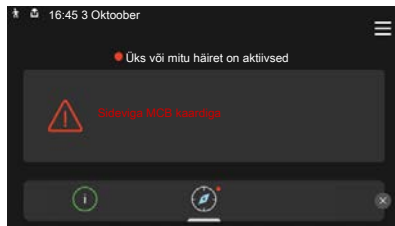

HÄIRESIGNAAL

Kui olekulamp põleb häiresignaali korral punaselt, osutab see tööhäirele, mida S735 ei suuda ise kõrvaldada. Ekraanil saate näha häiresignaali liiki ja häiret lähtestada.

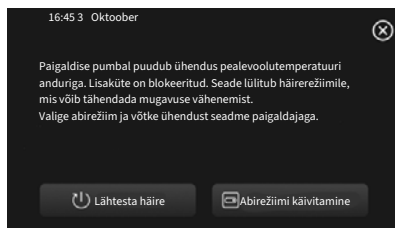

Paljudel juhtudel piisab "Lähtesta häire" valimisest, et paigaldis naaseks tavarežiimile.

Kui pärast "Lähtesta häire" valimist süttib valge tuli, on häire kõrvaldatud.

"Abirežiim" on üks avariirežiimi tüüpidest. See tähendab, et paigaldis püüab jätkata kütmist ja/või sooja tarbevee tootmist sõltumata rikkest. See võib tähendada, et kompressor ei tööta. Sel juhul kütab ja/või toodab sooja tarbevett mis tahes elektriline lisakütteseade.



Hoiatus!

"Abirežiimi käivitamine" valimine ei tähenda häire põhjustanud probleemi kõrvaldamist. Seetõttu põleb olekulamp jätkuvalt punaselt.

Kui häiret ei ole võimalik nullida, pöörduge paigaldaja poole, kes kõrvaldab rikke.



Hoiatus!

Hoolduse tellimisel või probleemidest teavitamisel teatage kindlasti oma toote seerianumber (14-kohaline).

Veaotsing

Kui tööhäire ei ole ekraanil kuvatud, võite kasutada allpool toodud soovitusi:

PÕHITEGEVUSED

Alustage järgmiste punktide kontrollimisega:

- Hoone grupi- ja peakaitsmed
- Juhtautomaatika kaitselüliti.
- Soojuspumba RCD

SOOJA TARBEVEE TEMPERATUUR ON LIIGA MADAL VÕI KOGUS EI OLE PIISAV.

- Suletud või ummistunud täiteventiil soojale tarbeveele.
 - Avage ventiil.
 - Seguklapi (kui selline on paigaldatud) väärtus on liiga madal.
 - Reguleerige seguklappi.
 - S735 valel töörežiimil.
 - Pöörduge paigaldaja poole!
 - Sooja tarbevee kulu on suur.
 - Oodake, kuni soe tarbevesi on soojenenud. Sooja tarbevee tootmise ajutist suurendamist saab aktiveerida "Soe tarbevesi" koduekraanil menüüs 2.1 - "Täiendav soe vesi" või myUplink kaudu.
 - Liiga madal sooja tarbevee seadistus.
 - Sisenege menüüsse 2.2 - "Sooja tarbevee vajadus" ja valige kõrgem vajadusrežiim.
 - Liiga lühiajaline sooja tarbevee prioriteet või selle puudumine.
 - Pöörduge paigaldaja poole!
 - "Puhkus" aktiveeritakse menüüs 6.
 - Sisenege menüüsse 6 ja deaktiveerige.
 - Väljatõmbeõhu filter on ummistunud.
 - Vahetage filter.
- ### RUUMITEMPERATUUR ON LIIGA MADAL
- Mitmes toas on termostaadid suletud.
 - Seadistage termostaadid maksimumi peale nii mitmes ruumis, kui võimalik. Termostaatide kinnikeeramise asemel reguleerige ruumitemperatuuri "Küte" koduekraani kaudu.
 - S735 valel töörežiimil.
 - Pöörduge paigaldaja poole!
 - Küttejauhtautomaatika on seadistatud liialt madalale väärtusele.

- Kütmise suurendamisel abi saamiseks minge Smartguide juurde. Kütmist saate muuta ka "Küte" kodulekraanil.
- Liiga lühiajaline kütte prioriteet või selle puudumine.
 - Pöörduge paigaldaja poole!
- Sooja tarbevee vajadus "Suur" valitud koos suure sooja tarbevee väljundiga.
 - Kui olete valinud sooja tarbevee vajaduse "Suur", siis seab S735 sooja tarbevee tootmise kütmise ees prioriteetseks.

Juhul kui soovite sooja tarbevee režiimi muuta: Sisenege menüüsse 2.2 ja valige "Väike" või "Keskmine".
- "Puhkus" aktiveeritakse menüüs 6 - "Programmeerimine".
 - Sisenege menüüsse 6 ja deaktiveerige.
- Väline lüliti on ruumitemperatuuri muutmiseks aktiveeritud.
 - Kontrollige väliseid lüliteid.
- Kliimasüsteemis on õhk.
 - Õhutage kliimasüsteem.
- Kliimasüsteemi ventiilid on suletud.
 - Avage ventiilid (nende leidmiseks võite konsulteerida oma seadme paigaldajaga).
- Väljatõmbeõhu filter on ummistunud.
 - Vahetage filter.

RUUMITEMPERatuur ON LIIGA KÕRGE

- Küttejuhtautomaatika on seadistatud liialt kõrgele väärtusele.
 - Kütmise vähendamisel abi saamiseks minge Smartguide juurde. Kütmist saate muuta ka "Küte" kodulekraanil.
- Väline lüliti on ruumitemperatuuri muutmiseks aktiveeritud.
 - Kontrollige väliseid lüliteid.

MADAL SÜSTEEMI RÕHK

- Kliimasüsteemis ei ole piisavas koguses vett.
 - Täitke kliimasüsteem veega ja veenduge, et see ei leki. Korduval täitmisel võtke ühendust paigaldajaga.

EBAPIISAV VÕI PUUDULIK VENTILATSIOON

- Väljatõmbeõhu filter on ummistunud.
 - Vahetage filter.
- Ventilatsioon ei ole reguleeritud.
 - Tellige ventilatsiooni reguleerimine.
- Väljatõmbeplafoonid on ummistunud või liiga kinni keeratud.
 - Kontrollige ja puhastage väljatõmbeplafoone (vt lk 12).
- Ventilator töötab vähendatud kiirusega töörežiimil.
 - Sisenege menüüsse 1.2.1 - "Ventilaatori kiirus" ja valige "Normaal"

- Programmeerimine on aktiveeritud.
 - Sisenege menüüsse 6 - "Programmeerimine". Lülitage funktsioon välja või reguleerige seadistusi.
- Ventilatori kiiruse muutmise väline lüliti on aktiveeritud.
 - Kontrollige väliseid lüliteid.

VENTILATSIOON ON LIIGA TUGEV VÕI HÄIRIV

- Väljatõmbeõhu filter on ummistunud.
 - Vahetage filter.
- Ventilatsioon ei ole reguleeritud.
 - Tellige ventilatsiooni reguleerimine.
- Ventilatori kiirus on sundrežiimil.
 - Sisenege menüüsse 1.2.1 - "Ventilaatori kiirus" ja valige "Normaal"
- Õine jahutus on aktiveeritud.
 - Sisenege menüüsse 1.2.2 - "Õine jahutus". Lülitage funktsioon välja või reguleerige seadistusi.
- Programmeerimine on aktiveeritud.
 - Sisenege menüüsse 6 - "Programmeerimine". Lülitage funktsioon välja või reguleerige seadistusi.
- Ventilatori kiiruse muutmise väline lüliti on aktiveeritud.
 - Kontrollige väliseid lüliteid.

KOMPRESSOR EI KÄIVITU.

- Kütte või sooja tarbevee vajadus puudub.
 - S735 ei saa kütmise ega sooja tarbevee signaali.
- Soojuspumba sulatus.
 - Pärast sulatamist käivitub kompressor.
- Kompressor on temperatuuritingimuste tõttu blokeeritud.
 - Oodake kuni temperatuur on toote töövahemikus.
- Miinimumintervall kompressori käivituste vahel ei ole kätte jõudnud.
 - Oodake vähemalt 30 minutit ja seejärel kontrollige, kas kompressor käivitus.
- Häiresignaali on sisse lülitunud.
 - Järgige ekraanil kuvatud juhiseid.

Terminite register

A

Abimenüü, 8

H

Häired seadme töös, 15

 Häiresignaali, 15

 Häiresignaali haldamine, 15

 Veaotsing, 15

Häire seadme töös

 Infomenüü, 15

Häiresignaali, 15

Häiresignaali haldamine, 15

I

Infomenüü, 15

J

Juhtimine, 7

 Juhtimine – sissejuhatus, 7

Juhtimine – sissejuhatus, 7

K

Korrapärane kontroll, 12

N

Navigeerimine

 Abimenüü, 8

O

Oluline teave

 Seerianumber, 5

 Süsteemi andmed, 4

S

Seerianumber, 5

Soojuspumba tööpõhimõte, 6

Säästunõuandeid, 14

Süsteemi andmed, 4

T

Toote S735 hooldus, 12

 Korrapärane kontroll, 12

 Säästunõuandeid, 14

V

Veaotsing, 15

Väljatõmbeõhu filtri väljavahetamine, 12

 Väljatõmbeõhu filter, 12

Kontaktteave

AUSTRIA

KNV Energietechnik GmbH
Gahberggasse 11, 4861 Schörfling
Tel: +43 (0)7662 8963-0
mail@knv.at
knv.at

FINLAND

NIBE Energy Systems Oy
Juurakkotie 3, 01510 Vantaa
Tel: +358 (0)9 274 6970
info@nibe.fi
nibe.fi

GREAT BRITAIN

NIBE Energy Systems Ltd
3C Broom Business Park,
Bridge Way, S41 9QG Chesterfield
Tel: +44 (0)330 311 2201
info@nibe.co.uk
nibe.co.uk

POLAND

NIBE-BIAWAR Sp. z o.o.
Al. Jana Pawla II 57, 15-703 Bialystok
Tel: +48 (0)85 66 28 490
biawar.com.pl

CZECH REPUBLIC

Družstevní závody Dražice - strojírna
s.r.o.
Dražice 69, 29471 Benátky n. Jiz.
Tel: +420 326 373 801
nibe@nibe.cz
nibe.cz

FRANCE

NIBE Energy Systems France SAS
Zone industrielle RD 28
Rue du Pou du Ciel, 01600 Reyrieux
Tél: 04 74 00 92 92
info@nibe.fr
nibe.fr

NETHERLANDS

NIBE Energietechnik B.V.
Energieweg 31, 4906 CG Oosterhout
Tel: +31 (0)168 47 77 22
info@nibenl.nl
nibenl.nl

SWEDEN

NIBE Energy Systems
Box 14
Hannabadsvägen 5, 285 21 Markaryd
Tel: +46 (0)433-27 30 00
info@nibe.se
nibe.se

DENMARK

Vølund Varmeteknik A/S
Industrivej Nord 7B, 7400 Herning
Tel: +45 97 17 20 33
info@volundvt.dk
volundvt.dk

GERMANY

NIBE Systemtechnik GmbH
Am Reiherpfahl 3, 29223 Celle
Tel: +49 (0)5141 75 46 -0
info@nibe.de
nibe.de

NORWAY

ABK-Qviller AS
Brobekkeveien 80, 0582 Oslo
Tel: (+47) 23 17 05 20
post@abkqviller.no
nibe.no

SWITZERLAND

NIBE Wärmetechnik c/o ait Schweiz AG
Industriepark, CH-6246 Altishofen
Tel. +41 (0)58 252 21 00
info@nibe.ch
nibe.ch

Käesolevas nimekirjas mitte esinevate riikide kohta info saamiseks palume võtta ühendust NIBE Sweden'iga või lugeda täiendavat teavet aadressilt nibe.eu.

NIBE Energy Systems
Hannabadsvägen 5
Box 14
285 21 Markaryd
info@nibe.se
nibe.eu

UHB ET 2446-3 M12604

Käesolev on NIBE Energy Systems väljaanne. Kõik tootejoonised, faktid ja andmed põhinevad väljaande heakskiitmise ajal saadaoleval teabel.

NIBE Energy Systems ei vastuta võimalike fakti- ja trükivigade eest käesolevas väljaandes.

©2025 NIBE ENERGY SYSTEMS

