

Frånluftsvärmepump **NIBE S735**



Snabbguide

NAVIGERING

Välja



De flesta val och funktioner aktiveras genom att trycka lätt på displayen med fingret.

Rulla



Innehåller menyn flera undermenyer kan du se mer information genom att dra med fingret uppåt eller nedåt.

Bläddra

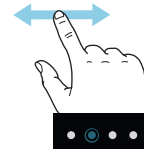

Symbolerna i nedkant visas om det finns flera sidor.

Dra med fingret åt höger eller vänster för att bläddra mellan sidorna.

Smartguide

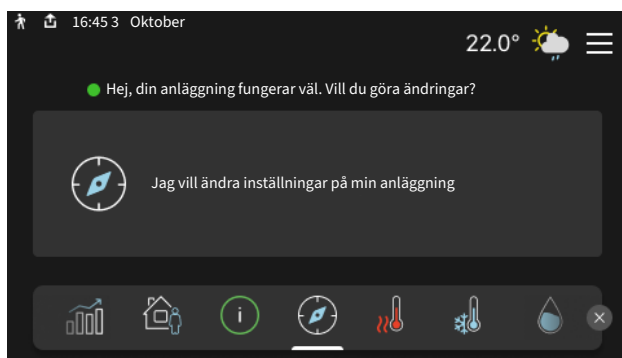

Smartguide hjälper dig att både se information om nuvarande status och enkelt göra de vanligaste inställningarna. Vilken information som visas beror på vilken produkt du har och vilka tillbehör som är kopplade till produkten.

Inställning av inomhustemperatur

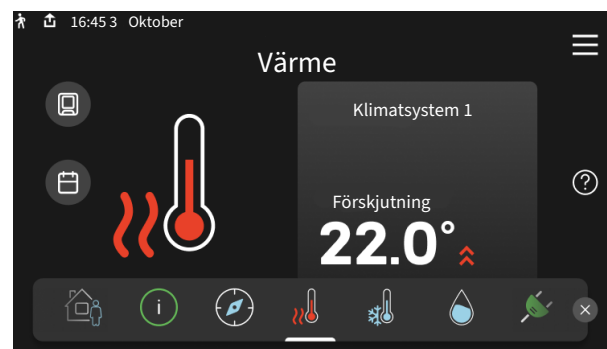

Här kan du ställa in temperaturen i anläggningens zoner.

Höjning av varmvattentemperatur



Här kan du starta eller stoppa tillfällig höjning av varmvattentemperaturen.

Produktöversikt

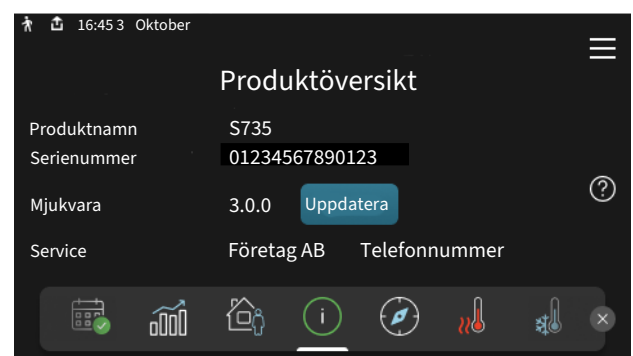

Här finner du information om produktens namn, produktens serienummer, vilken version programvaran har och service. När det finns ny mjukvara att ladda ner kan du göra det här (förutsatt att S735 är ansluten till myUplink).

VID KOMFORTSTÖRNING

Om du råkar ut för en komfortstörning av något slag finns det några åtgärder du kan utföra själv innan du kontaktar din installatör. För instruktioner, se avsnitt "Felsökning".

Innehållsförteckning

1	Viktig information	4
	Anläggningsdata	4
	Symboler	5
	Serienummer	5
	Landspecifik information	5
2	Värmepumpens funktion	6
3	Styrning - Introduktion	7
	Displayenhet	7
	Navigering	8
	Menytyper	8
	Menysystem	10
4	myUplink	11
	Specifikation	11
	Anslutning	11
	Tjänsteutbud	11
5	Skötsel av S735	12
	Regelbundna kontroller	12
	Spartips	14
6	Komfortstörning	15
	Info-meny	15
	Hantera larm	15
	Felsökning	15
	Sakregister	17
	Kontaktinformation	19

Viktig information

Anläggningsdata

Produkt	S735
Serienummer	
Installationsdatum	
Installatör	

Nr	Benämning	Fabr. inst.	In-ställt
1.30.1	Kurva, värme (värmekurva och kurvförskjutning)		
1.30.4	Lägsta framledning värme	20	
7.1.4.1	Fläkthastighet frånluft (Normal)	75%	
7.1.5.1	Max inställd eleffekt	Max.	

✓	Tillbehör
	Extra shuntgrupp ECS 40/41
	Tilluftsmodul SAM
	Extra varmvattenberedare AHPS S/AHPH S
	Extra varmvattenberedare VPB S
	Rumsenhet RMU S40
	Solceller NIBE PV

Serienummer ska alltid anges.

Härmed intygas att installationen är gjord enligt anvisningar i medföljande installatörshandbok samt enligt gällande regler.

Datum _____

Sign _____

Symboler

Förklaring till symboler som kan förekomma i denna manual.



OBS!

Denna symbol betyder fara för människa eller maskin.



TÄNK PÅ!

Vid denna symbol finns viktig information om vad du ska tänka på när du sköter din anläggning.



TIPS!

Vid denna symbol finns tips om hur du kan underlätta handhavandet av produkten.

Serienummer

Serienumret hittar du längst ner till höger på S735, i displayen på hemskärm "Produktöversikt" och på dataskylten.

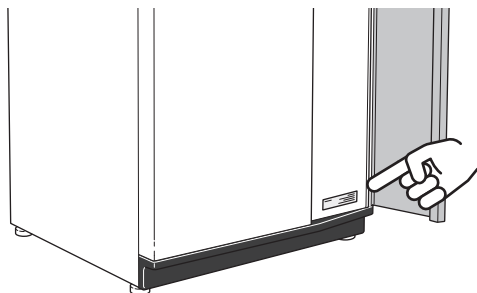

TÄNK PÅ!

Produktens serienummer (14 siffror) behöver du vid service- och supportärenden.

Landspecifik information

SVERIGE

Garanti- och försäkringsinformation

Det är ägaren som har huvudansvaret för anläggningen.

Om du misstänker att anläggningen på något sätt inte fungerar som den ska anmäler du detta omgående till installatören eller den du köpte produkten av.

Mellan privatperson och företaget som sålt S735 gäller konsumentlagen. För fullständiga villkor se www.konsumentverket.se.

Mellan NIBE och det företag som sålt produkten gäller AA VVS. I enlighet med denna lämnar NIBE tre års produktgaranti till företaget som sålt produkten. Produktgarantin ersätter inte höjd energiförbrukning eller skada som uppkommit p.g.a. yttre omständigheter som t.ex. felaktig installation, vattenkvalité eller elektriska spänningsvariationer.

I S735 ingår NIBEs 6-åriga trygghetsförsäkring och är ett komplement till hem-, villa- eller fritidshusförsäkringen. Trygghetsförsäkringen kan därefter förlängas årsvis.

För fullständiga villkor se www.nibe.se/forsakring.

Försäkringsblanketten är bipackad produkten och måste skickas in i samband med installationen för att försäkringen ska gälla.

Värmepumpens funktion

En frånluftsvärmepump utnyttjar värmen som finns i husets ventilationsluft till att värma upp bostaden. Omvandlingen av ventilationsluftens energi till bostadsvärme sker i tre olika kretsar. Ur den utgående ventilationsluften (1) hämtas värmeenergi från bostaden och förs till värmepumpen. I köldmediekretsen (2) höjer värmepumpen den hämtade värmens låga temperatur till en hög temperatur. I värmebärarkretsen (3) distribueras värmen ut i huset.

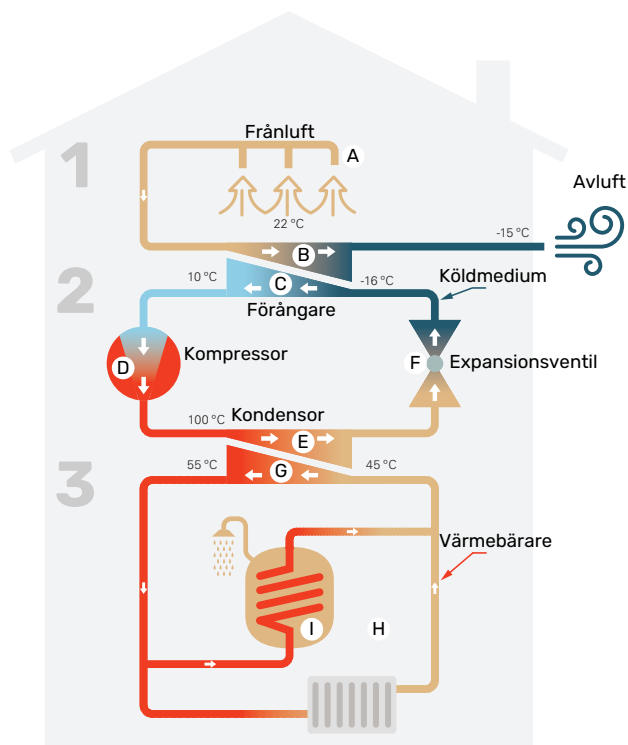

Temperaturerna är endast exempel och kan variera mellan olika installationer och årstider.

Ventilationsluften

- A Via husets ventilationsssystem förs den varma luften (frånluften) från rummen till värmepumpen.
- B Fläkten leder sedan luften till värmepumpens förångare. Här avger luften värmeenergi och luftens temperatur sjunker kraftigt. Därefter blåses den kalla luften (avluften) ut ur huset.

Köldmediekretsen

- C I värmepumpen cirkulerar i ett slutet system en vätska, ett köldmedium, som också passerar förångaren. Köldmediet har mycket låg kokpunkt. I förångaren tar köldmediet emot värmeenergi från ventilationsluften och börjar koka.
- D Gasen som bildas vid kokningen leds in i en eldriven kompressor. När gasen komprimeras höjs trycket och gasens temperatur ökar kraftigt, från ca $-5\text{ }^{\circ}\text{C}$ till ca $100\text{ }^{\circ}\text{C}$.
- E Från kompressorn trycks gasen in i en värmeväxlare, kondensorn, där den lämnar ifrån sig värmeenergi till värmepumpens värmedel, varvid gasen kyls ned och kondenserar till vätska igen.
- F Eftersom trycket fortfarande är högt får köldmediet passera en expansionsventil, där trycket sänks så att köldmediet återfår sin ursprungliga temperatur. Köldmediet har nu gått ett varv. Det leds in i förångaren igen och processen upprepas.

Värmebärarkretsen

- G Den värmeenergi som köldmediet avger i kondensorn upptas av klimatsystemets vatten, värmebäraren, som värms upp till ca $55\text{ }^{\circ}\text{C}$ (framledningstemperatur).
- H Värmebäraren cirkulerar i ett slutet system och transporterar det uppvärmda vattnets värmeenergi till värmepumpens inbyggda varmvattenberedare och husets radiatorer/värmeislingor.
- I Värmepumpens inbyggda varmvattenberedare är placerad i värmedelen. Värmebäraren värmer upp varmvattnet.

Styrning - Introduktion

Displayenhet

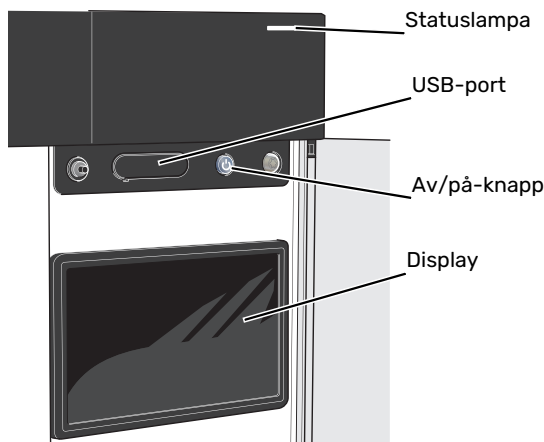

DISPLAYEN

På displayen visas instruktioner, inställningar och driftinformation.

STATUSLAMPAN

Statuslampan visar hur din anläggning mår. Den:

- lyser vitt vid normal funktion.
- lyser gult vid aktiverat reservläge.
- lyser rött vid utlöst larm.
- blinkar vitt vid aktiv notis.
- lyser blått när S735 är avstängd.

Om statuslampan lyser rött får du information och förslag på lämpliga åtgärder i displayen.



TIPS!

Denna information får du även via myUplink.

USB-PORTEN

Ovanför displayen finns en USB-port som bland annat kan användas för att uppgradera mjukvaran. Logga in på myuplink.com och klicka på fliken "Allmänt" och sen "mjukvara" för att ladda ner senaste version av mjukvara till anläggningen.

AV/PÅ-KNAPPEN

Av/på-knappen har tre funktioner:

- starta
- stänga av
- aktivera reservläge

För att starta: tryck en gång på av/på-knappen.

För att stänga av, starta om eller aktivera reservläge: håll inne av/på-knappen i 2 sekunder. Detta får en meny med olika alternativ att visas.

För hård avstängning: håll inne av/på-knappen i 10 sekunder.

För att aktivera reservläget när S735 är avstängd: håll in av/på-knappen i 5 sekunder. (Avaktivera reservläget genom att trycka en gång).

Navigering

S735 har en pekskärm där du enkelt navigerar genom att trycka och dra med fingret.

VÄLJA

De flesta val och funktioner aktiveras genom att trycka lätt på displayen med fingret.



BLÄDDRA

Symbolerna i nederkant visas om det finns flera sidor.

Dra med fingret åt höger eller vänster för att bläddra mellan sidorna.

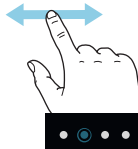

RULLA

Innehåller menyn flera undermenyer kan du se mer information genom att dra med fingret uppåt eller nedåt.



ÄNDRA EN INSTÄLLNING

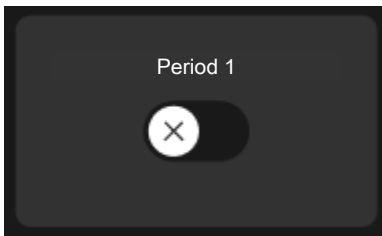

Tryck på den inställning du vill ändra.

Om det är en på/av-inställning ändras den direkt när du trycker.

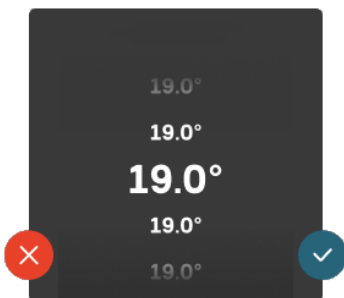

Om det finns flera möjliga värden får du upp ett snurrhjul som du drar uppåt eller nedåt för att hitta önskat värde.



Tryck på  för att spara din ändring, eller på  om du inte vill göra någon ändring.

FABRIKSINSTÄLLNING

Fabriksinställda värden är markerade med *.

Din installatör kan ha valt andra värden som passar bättre för just din anläggning.

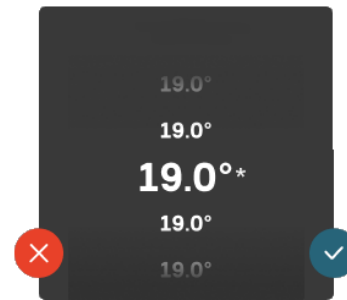

HJÄLPMENY

I många menyer finns en symbol som visar att extra hjälp finns att tillgå.

Tryck på symbolen för att öppna hjälptexten.

Du kan behöva dra med fingret för att se all text.

Menytyper

HEMSKÄRMAR

Smartguide

Smartguide hjälper dig att både se information om nuvarande status och enkelt göra de vanligaste inställningarna. Vilken information som visas beror på vilken produkt du har och vilka tillbehör som är kopplade till produkten.

Välj ett alternativ och tryck på det för att gå vidare. Instruktionerna på skärmen hjälper dig att välja rätt alternativ eller ger dig information om vad som händer.

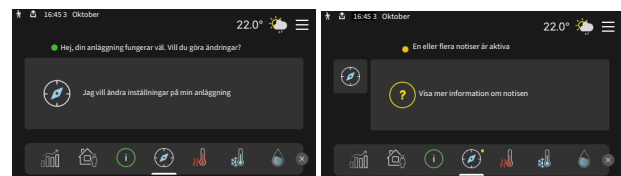

Funktionssidor

På funktionssidorna kan du både se information om nuvarande status och enkelt göra de vanligaste inställningarna. Vilka funktionssidor som visas beror på vilken produkt du har och vilka tillbehör som är kopplade till produkten.

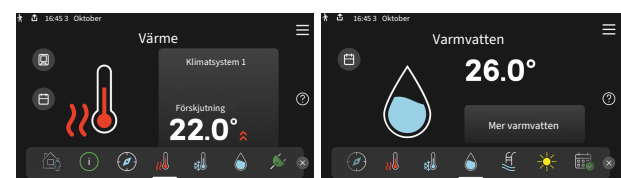

Dra med fingret åt höger eller vänster för att bläddra mellan funktionssidorna.

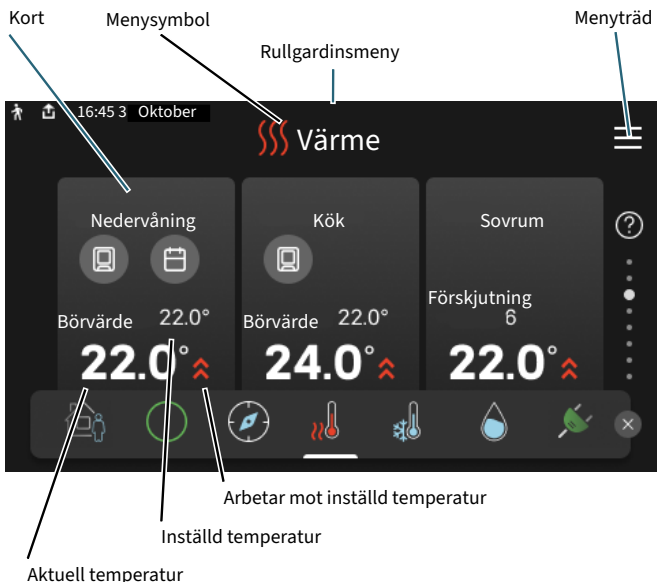

Tryck på kortet för att justera önskat värde. På vissa funktionssidor drar du med fingret uppåt eller nedåt för att få fram fler kort.

Produktöversikt

Produktöversikten kan vara bra att ha uppe vid eventuella serviceärenden. Du hittar den bland funktionssidorna.

Här finner du information om produktnamn, produktens serienummer, vilken version programvaran har och service. När det finns ny mjukvara att ladda ner kan du göra det här (förutsatt att S735 är ansluten till myUplink).

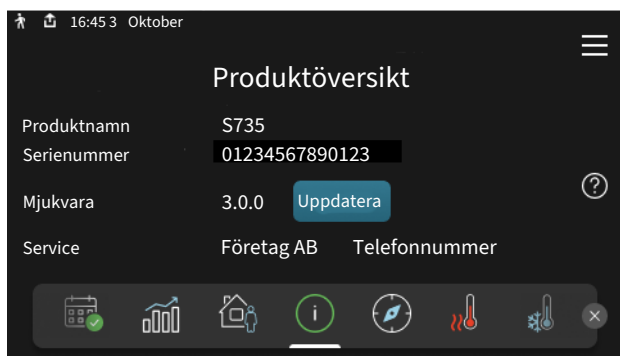

Rullgardningsmeny

Från hemskärmarna når man ett nytt fönster med ytterligare information, genom att dra ner en rullgardningsmeny.



Rullgardningsmenyn visar den aktuella statusen för S735, vad som är i drift och vad S735 gör för tillfället. De funktioner som är i drift är markerade med en ram.



Tryck på ikonerna i menyns nederkant för mer information om respektive funktion. Använd rullningslistan för att se all information för vald funktion.

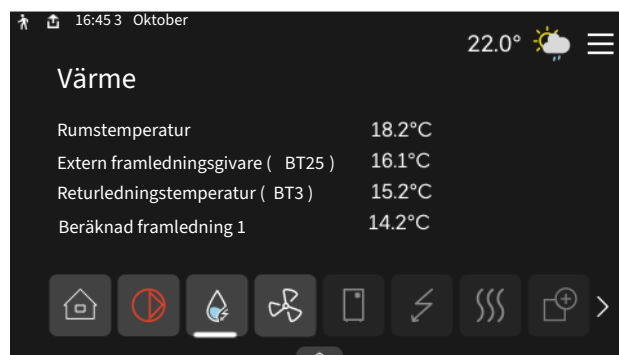

MENYTRÄD

I menyträdet hittar du samtliga menyer och kan göra mer avancerade inställningar.



Du kan alltid trycka på "X" för att komma tillbaka till hemskärmarna.

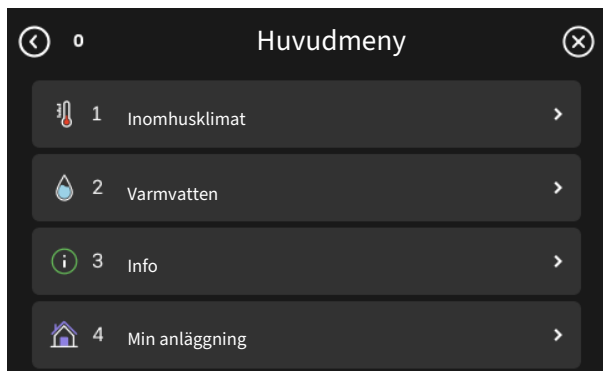

Menysystem

MENYTRÄD

Menyträdet består av åtta huvudmenyer. För detaljerad beskrivning se installatörshandboken.

Meny 1 - Inomhusklimat

Här gör du inställningar för inomhustemperaturer och ventilation (tillbehör krävs).

Meny 2 - Varmvatten

Här gör du inställningar för varmvattendriften.

Meny 3 - Info

Här läser du av aktuell driftinformation och här hittar du olika loggar med äldre information.

Meny 4 - Min anläggning

Här ställer du in datum, språk, driftläge med mera.

Meny 5 - Uppkoppling

Här ansluter du din anläggning till myUplink, hanterar trådlösa tillbehör samt gör nätverksinställningar.

Meny 6 - Schemaläggning

Här schemalägger du olika delar av anläggningen.

Meny 7 - Installatörsinställningar

Här görs avancerade inställningar. Denna meny är endast avsedd för installatör eller servicetekniker.

Meny 8 - USB

Denna meny tänds när en USB-sticka ansluts. Här kan du till exempel uppdatera programvaran.

myUplink

Med myUplink kan du styra anläggningen – var du vill och när du vill. Vid en eventuell driftstörning får du larm direkt i mejlen eller en push-notis till myUplink-appen, vilket ger möjlighet till snabba åtgärder.

Besök myuplink.com för mer information.



TÄNK PÅ!

Innan du kan börja använda myUplink ska produkten installeras och ställas in enligt anvisningarna i installatörshandboken.

Specifikation

Du behöver följande för att myUplink ska kunna kommunicera med din S735:

- trådlöst nätverk eller nätverkskabel
- internetuppkoppling
- konto på myuplink.com

Vi rekommenderar våra mobilappar för myUplink.

Anslutning

För att ansluta din anläggning mot myUplink:

1. Välj anslutningstyp (wifi/Ethernet) i meny 5.2.1 respektive 5.2.2.
2. I meny 5.1 väljer du "Begär ny anslutningssträng".
3. När en anslutningssträng har tagits fram visas den i denna meny och är giltig i 60 minuter.
4. Om du inte redan har ett konto registrerar du dig i mobilappen eller på myuplink.com.
5. Använd anslutningssträngen för att koppla ihop din anläggning mot ditt användarkonto på myUplink.

Tjänsteutbud

myUplink ger dig tillgång till olika tjänstenivåer. Basnivån ingår och utöver den kan du välja två premiumtjänster mot en fast årsavgift (avgiften varierar beroende på valda funktioner).

Tjänstenivå	Bas	Premiumutökad historik	Premium ändra inställningar
Övervaka	X	X	X
Larm	X	X	X
Historik	X	X	X
Utökad historik	-	X	-
Ändra inställningar	-	-	X

Skötsel av S735

Regelbundna kontroller

Din värmepump kräver minimal skötsel av dig efter igångkörningen. Däremot är det rekommenderat att med jämna mellanrum kontrollera din anläggning.

Inträffar något onormalt visas meddelande om driftstörning i form av olika larmtexter i displayen. Se larmhantering på sida 15.

TÄNK PÅ!

Fläkten är igång även när S735 är avstängd och statuslampan lyser med blått sken.

SERVICELUCKA

Bakom serviceluckan finns avluftningsventiler m.m. Ta bort luckan genom att dra den mot dig.

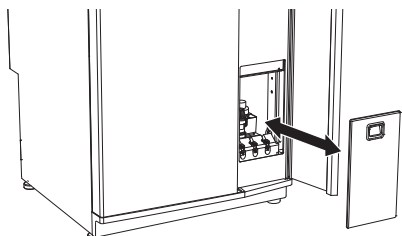

RENGÖRING AV VENTILATIONSDON

Husets ventilationsdon ska rengöras regelbundet med t.ex. en liten borste för att bibehålla korrekt ventilation.

Donens inställning får inte ändras.

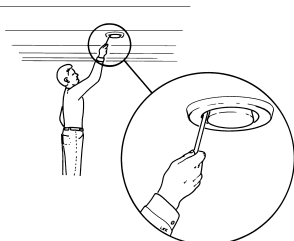

OBS!

Förväxla inte donen om flera tas ner samtidigt för rengöring.

BYTE AV FRÅNLUFTSFILTER

Filtret i S735 är av en typ som inte bör rengöras, utan istället bytas. Bytet ska ske regelbundet, minst en gång per år. Tätare intervall kan behövas beroende på mängden partiklar i luften samt andra miljöfaktorer. Prova dig fram till vad som är lämpligt för din anläggning.

TÄNK PÅ!

Anläggningens verkningsgrad kan försämrats av ett smutsigt luftfilter.

I displayen får du en påminnelse om att kontrollera filtret. Fabriksinställningen för påminnelsen är var tredje månad.

1. Följ instruktionerna i smartguiden.
2. Ta bort den övre frontluckan genom att dra den rakt ut.
3. Öppna filterluckan.
4. Dra ut filtret.
5. Kontrollera filtrets skick och byt vid behov.
6. Återmontering sker i omvänd ordning.

Även om filtret ser rent ut samlas det smuts i det och detta påverkar filtrets effektivitet. Byt därför filtret minst en gång per år. Nytt filter beställs via återförsäljare för NIBE eller på nibe.se.

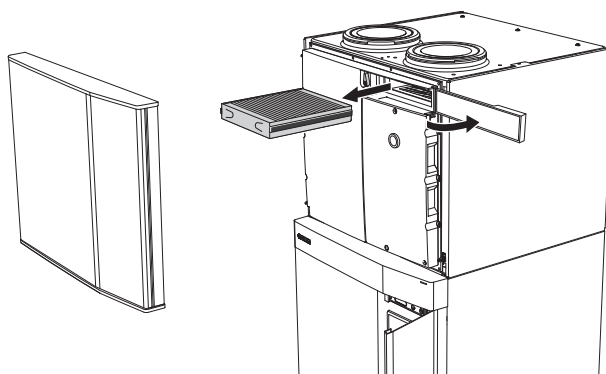

KONTROLLERA TRYCK

S735 är försedd med en tryckmätare som visar trycket i klimatsystemet. Trycket bör vara mellan 0,5 och 1,5 bar, men varierar vid temperaturväxlingar. Om trycket ofta sjunker ner mot 0 eller stiger upp till 2,5 bör du kontakta din installatör för felsökning.

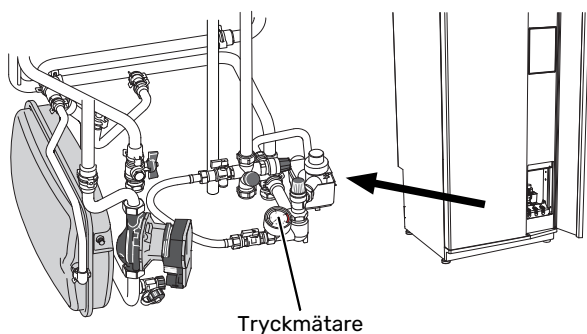

SÄKERHETSVENTILER

S735 har två säkerhetsventiler, en för varmvattnet och en för klimatsystemet.

Säkerhetsventilen för varmvattnet släpper ibland ut vatten efter en varmvattentappning. Detta beror på att kallvattnet som tas in i S735 expanderar vid uppvärmning, så att trycket ökar och säkerhetsventilen öppnar.

Klimatsystemets säkerhetsventil ska vara helt stängd och normalt inte släppa ut något vatten.

Säkerhetsventilernas funktion ska kontrolleras regelbundet. Du når ventilerna genom serviceluckan. Gör kontrollen enligt följande:

1. Öppna ventilen genom att vrida ratten försiktigt moturs.
2. Kontrollera att vatten strömmar genom ventilen.
3. Stäng ventilen genom att släppa den. Om den inte stängs automatiskt när du släppt den vrider du den lite moturs.
4. Klimatsystemet kan behöva återfyllas efter kontroll av säkerhetsventilen, se avsnitt "Påfyllning av klimatsystem".

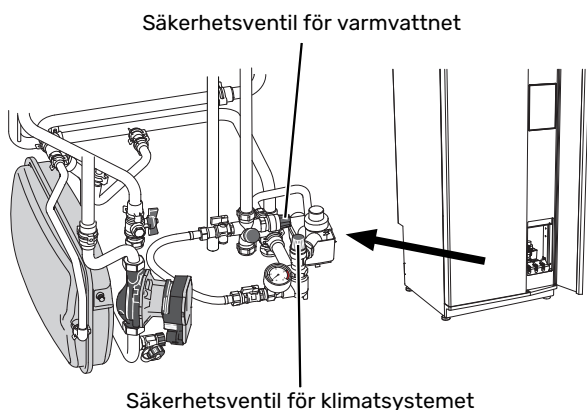

PÅFYLLNING AV KLIMATSYSTEM

Om trycket är för lågt ökar du det genom att:

1. Öppna påfyllningsventilen. Värmedelen och resten av klimatsystemet fylls med vatten.

2. Trycket börjar efter en stund att stiga på tryckmätaren. När det når ca 1,0 bar stänger du påfyllningsventilen.

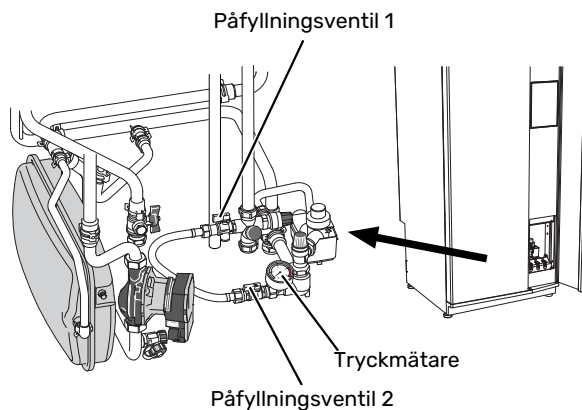

AVLUFTNING AV KLIMATSYSTEMET



TIPS!

Använd bipackad avluftnings slang för enklare och smidigare avluftning.

Vid upprepade påfyllningar av klimatsystemet eller om det hörs porlade ljud från värmepumpen kan systemet behöva avluftas. Detta görs enligt följande:

1. Stäng av S735 med av/på-knappen.
2. Avlufta värmepumpen genom avluftningsventilerna och övriga klimatsystemet genom sina respektive avluftningsventiler.
3. Upprepa påfyllning och avluftning till dess all luft avlägsnats och korrekt tryck erhållits.



OBS!

Avluftnings slangarna från kärlet måste tömmas på vatten innan luft kan avlägsnas. Detta innebär att systemet inte nödvändigtvis är avluftat trots att det kommer vatten då avluftningsventilerna öppnas.

Håll därför avluftningsventilerna öppna minst 5 sekunder.

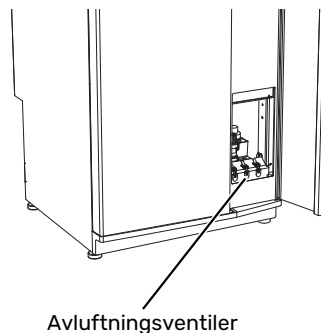

RENGÖRING AV GOLVBRUNN

När värmepumpen arbetar bildas kondens. Denna kondens leds via en spillvattenkopp till avlopp t.ex. en golvbrunn.

Kondensvattnet innehåller en del damm och partiklar.

Det ska med jämna mellanrum kontrolleras att eventuell golvbrunn inte är igensatt; vatten ska kunna rinna igenom obehindrat. Vid behov ska rengöring ske.

Spartips

Din värmepumpsinstallation ska ge värme och varmvatten. Det kommer den att göra utifrån de styrinställningar som gjorts.

Faktorer som inverkar på energiåtgången är t.ex. inomhus-temperatur, varmvattenförbrukning, hur välisolerat huset är samt om huset har många stora fönsterytor. Husets läge, t.ex. om det är mycket vindutsatt påverkar också.

Även husets ventilation påverkar energiåtgången. Det är därför viktigt att låta utföra en ventilationsinjustering kort efter att värmepumpen blivit installerad. Vid ventilationsinjusteringen ställer en ventilationstekniker in husets ventilationsdon samt fläkten i S735 enligt husets projekterade värden.

Tänk också på att:

- Öppna termostatventilerna helt (med undantag av de rum där man önskar ha det svalare). Det är viktigt eftersom helt eller delvis stänga termostatventiler bromsar upp flödet i klimatsystemet, vilket leder till att S735 kommer att jobba med högre temperatur. Det i sin tur kan leda till ökad energiförbrukning.
- Under intrimningstiden (vintertid) bör samtliga termostatventiler vara helt öppna. Värmepumpens värmeinställning justeras därefter in så att rätt innetemperatur uppnås, i de flesta rum, oavsett utetemperatur. I de rum där man önskar lägre temperatur justeras termostatventilerna ner. Efter någon månad kan resterande termostater justeras ner något för att undvika en höjning av rumstemperaturen p.g.a. solinstrålning, braskamin m.m. Ytterligare sänkningar kan behövas efter hand.
- Du kan sänka driftskostnaden när du är bortrest genom att schemalägga valda delar i anläggningen. Detta görs i meny 6 - "Schemaläggning".
- Om du i meny 2.2 - "Varmvattenbehov" väljer "Litet" går det åt mindre energi.

Komfortstörning

I de allra flesta fall märker S735 av en driftstörning (en driftstörning kan leda till störning av komforten) och visar detta med larm och instruktioner om åtgärd i displayen.

Info-meny

Under meny 3.1 - "Driftinfo" i värmepumpens menysystem finns alla värmepumpens mätvärden samlade. Att titta igenom värdena i denna meny kan ofta underlätta att hitta felkällan.

Hantera larm

Vid larm har en driftstörning av något slag uppstått och statuslampan lyser med ett fast rött sken. I smartguiden i displayen får du information om larmet.

LARM

Vid larm med röd statuslampa har det inträffat en driftstörning som S735 inte kan åtgärda själv. I displayen kan du se vilken typ av larm det är och återställa det.

I många fall räcker det att välja "Återställ larm" för att anläggningen ska återgå till normal drift.

Om det börjar lysa vitt efter att du valt "Återställ larm" är larmet borta.

"Hjälpdrift" är en typ av reservläge. Detta innebär att anläggningen försöker göra värme och/eller varmvatten trots att det finns någon typ av problem. Detta kan innebära att kompressorn inte är i drift. Det är i så fall eventuell eltillsats som gör värme och/eller varmvatten.



TÄNK PÅ!

Att välja "Sätt igång hjälpdrift" är inte samma sak som att rätta till problemet som orsakade larmet. Statuslampan kommer därför fortsätta att lysa rött.

Om larmet inte återställs kontaktar du din installatör för besked om lämpliga åtgärder.



TÄNK PÅ!

Produktens serienummer (14 siffror) behöver du vid service- och supportärenden.

Felsökning

Om driftstörningen inte visas i displayen kan följande tips användas:

GRUNDLÄGGANDE ÅTGÄRDER

Börja med att kontrollera följande saker:

- Bostadens grupp- och huvudsäkringar.
- Bostadens jordfelsbrytare.
- Värmepumpens jordfelsbrytare.

LÅG TEMPERATUR PÅ VARMTVATTNET, ELLER UTEBLIVET VARMTVATTEN

- Stängd eller strypt påfyllningsventil till varmvattnet.
 - Öppna ventilen.
- Blandningsventil (om sådan finns installerad) för lågt ställd.
 - Justera blandningsventilen.
- S735 i felaktigt driftläge.
 - Kontakta din installatör.
- Stor varmvattenåtgång.
 - Vänta tills varmvattnet hunnit värmas upp. Tillfälligt ökad varmvattenkapacitet kan aktiveras i hemskärm "Varmvatten", i meny 2.1 - "Mer varmvatten" eller via myUplink.
- För låg varmvatteninställning.
 - Gå in i meny 2.2 - "Varmvattenbehov" och välj ett högre behovsläge.
- För låg eller ingen driftprioritering av varmvatten.
 - Kontakta din installatör.
- "Semester" aktiverat i meny 6.
 - Gå in i meny 6 och avaktivera.
- Frånluftsfiltret igensatt.
 - Byt filtret.

LÅG RUMSTEMPERATUR

- Stängda termostater i flera rum.
 - Sätt termostaterna på max i så många rum som möjligt. Justera rumstemperaturen via hemskärm "Värme" istället för att strypa termostaterna.
- S735 i felaktigt driftläge.
 - Kontakta din installatör.
- För lågt inställt värde på värmeautomatiken.
 - Gå till Smartguiden för hjälp att öka värmen. Du kan även ändra värmen i hemskärm "Värme".
- För låg eller ingen driftprioritering av värme.
 - Kontakta din installatör.

- Varmvattenbehov "Stort" valt i kombination med stort varmvattenuttag.
 - När man valt varmvattenbehov "Stort" prioriterar S735 varmvattenproduktion över värmeproduktion.
Om du vill byta varmvattenläge: Gå in i meny 2.2 och välj "Litet" eller "Medel".
- "Semester" aktiverat i meny 6 - "Schemaläggning".
 - Gå in i meny 6 och avaktivera.
- Extern kontakt för ändring av rumstemperatur aktiverad.
 - Kontrollera eventuella externa kontakter.
- Luft i klimatsystemet.
 - Avlufta klimatsystemet.
- Stängda ventiler till klimatsystemet.
 - Öppna ventilerna (kontakta din installatör för hjälp att hitta dem).
- Frånluftsfiltret igensatt.
 - Byt filtret.

HÖG RUMSTEMPERATUR

- För högt inställt värde på värmeautomatiken.
 - Gå till smartguiden för hjälp att minska värmen. Du kan även ändra värmen i hemskärm "Värme".
- Extern kontakt för ändring av rumstemperatur aktiverad.
 - Kontrollera eventuella externa kontakter.

LÅGT SYSTEMTRYCK

- För lite vatten i klimatsystemet.
 - Fyll på vatten i klimatsystemet och titta efter eventuella läckor. Vid upprepade påfyllningar, kontakta din installatör.

LÅG ELLER UTEBLIVEN VENTILATION

- Frånluftsfiltret igensatt.
 - Byt filtret.
- Ventilationen är inte injusterad.
 - Beställ ventilationsinjustering.
- Stängt, för hårt strypt eller igensatt frånluftsdon.
 - Kontrollera och rengör frånluftsdonen (se sida 12).
- Fläkthastighet i reducerat läge.
 - Gå in i meny 1.2.1 - "Fläkthastighet" och välj "Normal".
- Schemaläggning aktiverat.
 - Gå in i meny 6 - "Schemaläggning". Stäng av funktionen eller justera inställningarna.
- Extern kontakt för ändring av fläkthastighet aktiverad.
 - Kontrollera eventuella externa kontakter.

HÖG ELLER STÖRANDE VENTILATION

- Frånluftsfiltret igensatt.

- Byt filtret.
- Ventilationen är inte injusterad.
 - Beställ ventilationsinjustering.
- Fläkthastighet i forcerat läge.
 - Gå in i meny 1.2.1 - "Fläkthastighet" och välj "Normal".
- Nattsvalka aktiverat.
 - Gå in i meny 1.2.2 - "Nattsvalka". Stäng av funktionen eller justera inställningarna.
- Schemaläggning aktiverat.
 - Gå in i meny 6 - "Schemaläggning". Stäng av funktionen eller justera inställningarna.
- Extern kontakt för ändring av fläkthastighet aktiverad.
 - Kontrollera eventuella externa kontakter.

KOMPRESSORN STARTAR INTE

- Det finns varken värme - eller varmvattenbehov.
 - S735 kallar varken på värme eller varmvatten.
- Värmepumpen avfrostar.
 - Kompressorn startar när avfrostningen är klar.
- Kompressor blockerad på grund av temperaturvillkor.
 - Vänta tills temperaturen är inom produktens arbetsområde.
- Minsta tid mellan kompressorstarter har inte uppnåtts.
 - Vänta minst 30 minuter och kontrollera sedan om kompressorn har startat.
- Larm utlöst.
 - Följ displayens instruktioner.

Sakregister

A

Anläggningsdata, 4

B

Byte av frånluftsfilter, 12

 Frånluftsfilter, 12

F

Felsökning, 15

G

Garanti-information, 5

H

Hantera larm, 15

Hjälpmeny, 8

I

Info-meny, 15

K

Komfortstörning, 15

 Felsökning, 15

 Hantera larm, 15

 Info-meny, 15

 Larm, 15

L

Larm, 15

N

Navigering

 Hjälpmeny, 8

R

Regelbundna kontroller, 12

S

Serienummer, 5

Skötsel av S735, 12

 Regelbundna kontroller, 12

 Spartips, 14

Spartips, 14

Styrning, 7

 Styrning - Introduktion, 7

Styrning - Introduktion, 7

V

Viktig information

 Anläggningsdata, 4

 Garanti- och försäkringsinformation, 5

 Serienummer, 5

Värmepumpens funktion, 6

Kontaktinformation

AUSTRIA

KNV Energietechnik GmbH
Gahberggasse 11, 4861 Schörfling
Tel: +43 (0)7662 8963-0
mail@knv.at
knv.at

FINLAND

NIBE Energy Systems Oy
Juurakkotie 3, 01510 Vantaa
Tel: +358 (0)9 274 6970
info@nibe.fi
nibe.fi

GREAT BRITAIN

NIBE Energy Systems Ltd
3C Broom Business Park,
Bridge Way, S41 9QG Chesterfield
Tel: +44 (0)330 311 2201
info@nibe.co.uk
nibe.co.uk

POLAND

NIBE-BIAWAR Sp. z o.o.
Al. Jana Pawla II 57, 15-703 Bialystok
Tel: +48 (0)85 66 28 490
biawar.com.pl

CZECH REPUBLIC

Družstevní závody Dražice - strojírna
s.r.o.
Dražice 69, 29471 Benátky n. Jiz.
Tel: +420 326 373 801
nibe@nibe.cz
nibe.cz

FRANCE

NIBE Energy Systems France SAS
Zone industrielle RD 28
Rue du Pou du Ciel, 01600 Reyrieux
Tél: 04 74 00 92 92
info@nibe.fr
nibe.fr

NETHERLANDS

NIBE Energietechnik B.V.
Energieweg 31, 4906 CG Oosterhout
Tel: +31 (0)168 47 77 22
info@nibenl.nl
nibenl.nl

SWEDEN

NIBE Energy Systems
Box 14
Hannabadsvägen 5, 285 21 Markaryd
Tel: +46 (0)433-27 30 00
info@nibe.se
nibe.se

DENMARK

Vølund Varmeteknik A/S
Industrivej Nord 7B, 7400 Herning
Tel: +45 97 17 20 33
info@volundvt.dk
volundvt.dk

GERMANY

NIBE Systemtechnik GmbH
Am Reiherpfahl 3, 29223 Celle
Tel: +49 (0)5141 75 46 -0
info@nibe.de
nibe.de

NORWAY

ABK-Qviller AS
Brobekkveien 80, 0582 Oslo
Tel: (+47) 23 17 05 20
post@abkqviller.no
nibe.no

SWITZERLAND

NIBE Wärmetechnik c/o ait Schweiz AG
Industriepark, CH-6246 Altishofen
Tel. +41 (0)58 252 21 00
info@nibe.ch
nibe.ch

För länder som inte nämns i denna lista, kontakta NIBE Sverige eller kontrollera nibe.eu för mer information.

NIBE Energy Systems
Hannabadsvägen 5
Box 14
285 21 Markaryd
info@nibe.se
nibe.se

UHB SV 2446-4 531812

Detta är en publikation från NIBE Energy Systems. Alla produktillustrationer, fakta och data bygger på aktuell information vid tidpunkten för publikationens godkännande.

NIBE Energy Systems reserverar sig för eventuella fakta- eller tryckfel.

©2024 NIBE ENERGY SYSTEMS

