

Käyttöohjekirja

NIBE

Poistoilmalämpöpumppu **NIBE S735**

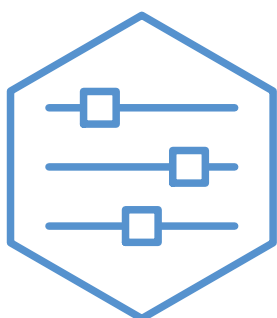

UHB FI 2446-3
531814

Pikaopas

NAVIGOINTI

Valitse



Useimmat valinnat ja toiminnot aktivoidaan painamalla näyttöä kevyesti sormella.

Pyöritä



Jos valikko sisältää useita alivalikkoja, voit nähdä lisää tietoa vetämällä sormella ylös- tai alaspäin.

Selaa

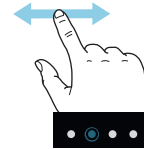

Alareunan symbolit näkyvät, jos sivuja on useita.

Selaa sivuja vetämällä sormella oikealle tai vasemmalle.

Smartguide



Smartguide näyttää tietoa nykyisestä tilasta ja auttaa sinua tekemään yleisimmät asetukset. Näytettävät tiedot riippuvat tuotteesta ja tuotteeseen kytketyistä tarvikkeista.

Sisälämpötilan asettaminen

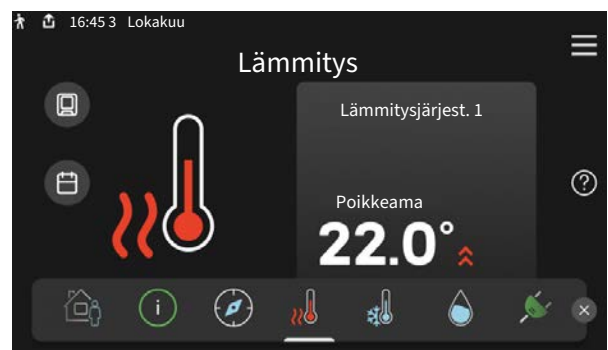

Tässä voit asettaa laitteiston alueiden lämpötilat.

Käyttöveden lämpötilan korotus



Tässä voit käynnistää ja pysäyttää käyttöveden lämpötilan tilapäisen korotuksen.

Tuotekatsaus

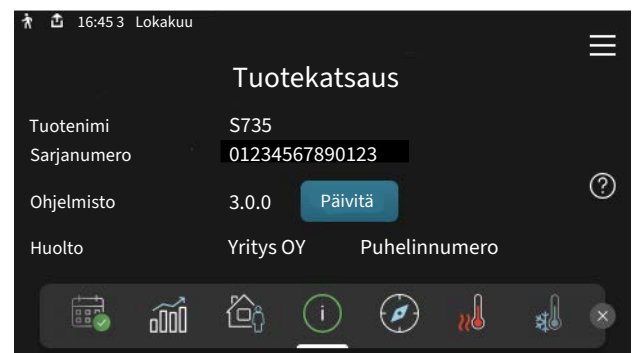

Tässä selostetaan tuotteen nimi, tuotteen sarjanumero, ohjelmistoversio ja huoltoliike. Kun uutta ohjelmistoa on ladattavana, voit tehdä sen täällä (edellyttäen, että S735 ja myUplink on yhdistetty).

TOIMENPITEET TOIMINTAHÄIRIÖIDEN YHTEYDESSÄ

Jos laitteistoosi tulee toimintahäiriö, voit yrittää poistaa häiriön syyn seuraavilla toimenpiteillä ennen kuin kutsut asentajan. Katso ohjeet luvusta Vianetsintä.

Sisällys

1	Tärkeää _____	4
	Laitteiston tiedot _____	4
	Symbolit _____	5
	Sarjanumero _____	5
2	Lämpöpumpun toiminta _____	6
3	Ohjaus - Johdanto _____	7
	Näyttö _____	7
	Navigointi _____	8
	Valikkotyypit _____	8
	Valikkojärjestelmä _____	10
4	myUplink _____	11
	Erittely _____	11
	Liitäntä _____	11
	Palvelutarjonta _____	11
5	S735:n hoito _____	12
	Säännölliset tarkastukset _____	12
	Säästövinkkejä _____	14
6	Häiriöt _____	15
	Info-valikko _____	15
	Hälytysten käsittely _____	15
	Vianetsintä _____	15
	Asiahakemisto _____	17
	Yhteystiedot _____	19

Tärkeää

Laitteiston tiedot

Tuote	S735
Sarjanumero	
Asennuspäivä	
Asentaja	

Nro	Nimi	Tehd. aset.	Aset.
1.30.1	Lämpökäyrä (lämpökäyrä ja käyrän siirtymä)		
1.30.4	Alin menol. lämm	20	
7.1.4.1	Puhallinnopeus poistoilma (Normaali)	75%	
7.1.5.1	Maks. asetettu sähköteho	Maks.	

✓	Lisätarvikkeet
	Lisäshunttiryhmä ECS 40/41
	Tuloilmayksikkö SAM
	Lisälämminvestivaraaja AHPS S/AHPH S
	Lisälämminvestivaraaja VPB S
	Huoneyksikkö RMU S40
	Aurinkokennot NIBE PV

Valmistenumero on aina ilmoitettava.

Täten todistetaan, että asennus on tehty asentajan käsikirjan ohjeiden sekä voimassa olevien määräysten mukaan.

Päiväys _____

Allek. _____

Symbolit

Tässä käsikirjassa mahdollisesti esiintyvien symbolien selitys.



HUOM!

Tämä symboli merkitsee ihmistä tai konetta uhkaavaa vaaraa.



MUISTA!

Tämä symboli osoittaa tärkeän tiedon, joka pitää ottaa huomioon laitteistoa hoidettaessa.



VIHJE!

Tämä symboli osoittaa vinkin, joka helpottaa tuotteen käsittelyä.

Sarjanumero

Sarjanumero löytyy S735:n oikeasta alareunasta, aloitusnäytön "Tuotekatsaus" näytössä ja tyyppikilvessä.

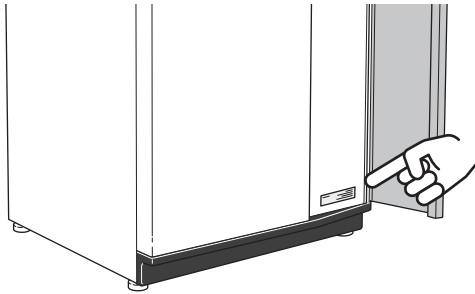

MUISTA!

Tarvitset tuotteen sarjanumeron (14 numeroinen) huolto- ja tukiyhteydenotoissa.

Lämpöpumpun toiminta

Poistoilmalämpöpumppu käyttää talon poistoilmaan varastoitunutta lämpöenergiaa talon lämmittämiseen. Poistoilman sisältämä energia muutetaan asuinlämmöksi kolmessa eri piirissä. Lämpöpumppu kerää ilmaista lämpöenergiaa poistoilmasta (1) ja siirtää sen lämpöpumppuun. Kylmäainepiirissä (2) lämpöpumppu nostaa kerätyn lämpöenergian alhaisen lämpötilan käyttökelpoiselle tasolle. Lämpö jaetaan lämmityspiiriin (3) avulla taloon.

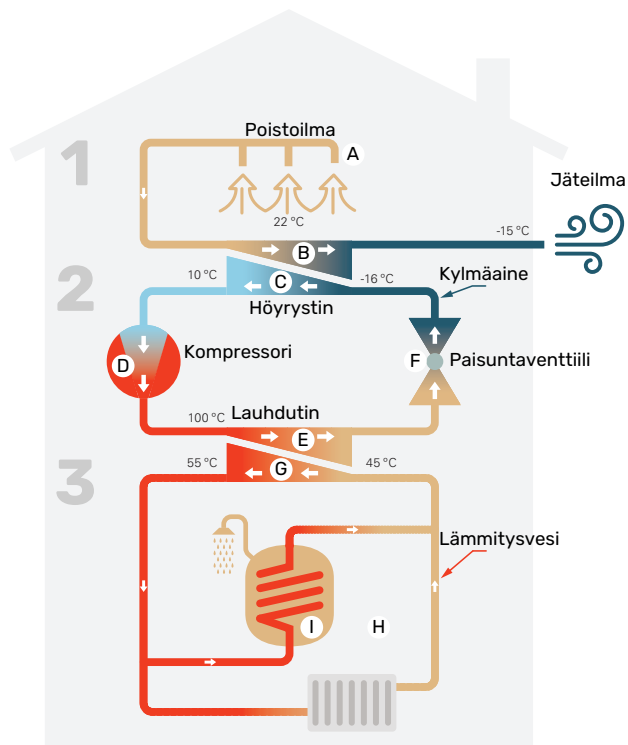

Lämpötilat ovat vain esimerkkejä ja voivat vaihdella eri asennuksissa ja eri vuodenaikoina.

Poistoilma

- A** Lämmin huoneilma (poistoilma) siirtyy lämpöpumppuun talon ilmanvaihtojärjestelmän kautta.
- B** Puhallin ohjaa sen jälkeen ilman lämpöpumpun höyrystimeen. Täällä ilma luovuttaa lämpöenergian kylmäaineeseen ja ilman lämpötila laskee jyrkästi. Sen jälkeen kylmä ilma (jäteilma) puhalletaan ulos talosta.

Kylmäainepiiri

- C** Lämpöpumpussa kiertää suljetussa piirissä toinen neste, kylmäaine, joka virtaa myös höyrystimen läpi. Kylmäaineella on erittäin alhainen kiehumispiste. Höyrystimessä kylmäaine sitoo itseensä poistoilmassa olevaa lämpöenergiaa ja alkaa kiehua.
- D** Kaasumuodossa oleva kylmäaine virtaa sähkökäyttöiseen kompressoriin. Kun kaasu puristetaan kokoon, paine nousee ja kaasun lämpötila nousee voimakkaasti, noin -5 asteesta noin 100 asteeseen.
- E** Kompressori työntää kaasun lauhduttimeen, jossa se luovuttaa lämpöenergiaa lämpöpumpun kattilaosaan. Samalla kaasu jäähtyy ja tiivistyy taas nesteeksi.
- F** Koska paine on edelleen korkea, kylmäaine kulkee paisuntaventtiilin läpi, jolloin paine laskee niin, että kylmäaineen lämpötila laskee alkuperäiseen arvoon. Kylmäaine on nyt kiertänyt täyden kierron. Se siirtyy nyt höyrystimeen ja prosessi toistuu.

Lämmityspiiri

- G** Lämpöenergia, jonka kylmäaine luovuttaa lauhduttimessa, varastoituu lämmitysvedeen, jonka lämpötila nousee noin 55 asteeseen (menolämpötila).
- H** Lämmitysvesi kiertää suljetussa järjestelmässä ja siirtää lämmitetyn veden lämpöenergian lämpöpumpun integroituun lämminvesivaraajaan ja talon pattereihin/lämmityspiireihin.
- I** Lämpöpumpun sisäinen lämminvesivaraaja sijaitsee kattilaoasassa. Lämmitysvesi lämmittää myös käyttöveden.

Ohjaus - Johdanto

Näyttö

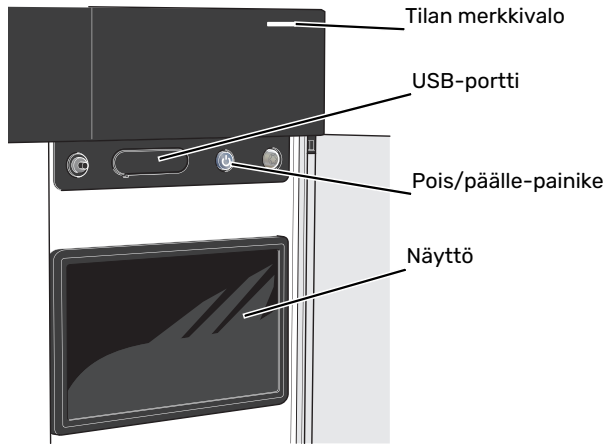

NÄYTTÖ

Näytössä näytetään ohjeita, asetukset ja käyttötietoja.

TILAMERKKIVALO

Tilamerkkivalo näyttää laitteistosi tilan. Se:

- palaa valkoisena normaalitilassa.
- palaa keltaisena, kun varatila on aktivoitu.
- palaa punaisena hälytyksen lauettua.
- vilkkuu valkoisena aktiivisen ilmoituksen yhteydessä.
- palaa sinisenä, kun S735 on suljettu.

Jos tilamerkkivalo palaa punaisena, näytössä näytetään tietoja ja toimenpide-ehdotuksia.



VIHJE!

Tämän tiedon saat myös myUplink:n kautta.

USB-LIITÄNTÄ

Näytön yläpuolella on USB-liitäntä, jota voit käyttää mm. ohjelmiston päivitykseen. Kirjaudu sivuille myuplink.com ja napsauta välilehteä "Yleistä" ja sitten "Ohjelmisto" uusimman ohjelmiston lataamiseksi.

POIS/PÄÄLLE-PAINIKE

Pois/päälle-painikkeella on kolme toimintoa:

- käynnistä
- sammuta
- aktivoi varatila

Käynnistys: paina kerran pois/päälle-painiketta.

Laitteen sammuttaminen, käynnistäminen tai varatilan aktivointi: pidä pois/päälle-painike painettuna 2 sekuntia. Tällöin näyttöön tulee valikko, jossa on useita vaihtoehtoja.

Laitteen sammutus: pidä pois/päälle-painike painettuna 10 sekuntia.

Varatilan aktivointi, kun S735 on pois päältä: pidä pois/päälle-painike painettuna 5 sekuntia. (deaktivoi varatila painamalla kerran).

Navigointi

S735ssa on kosketusnäyttö, jossa voit helposti navigoida sormella koskettamalla.

VALITSE

Useimmat valinnat ja toiminnot aktivoidaan painamalla näyttöä kevyesti sormella.



SELAA

Alareunan symbolit näkyvät, jos sivuja on useita. Selaa sivuja vetämällä sormella oikealle tai vasemmalle.

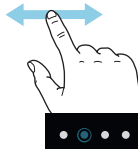

PYÖRITÄ

Jos valikko sisältää useita alivalikkoja, voit nähdä lisää tietoa vetämällä sormella ylös- tai alaspäin.

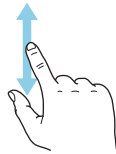

MUUTA ASETUKSIA

Paina muutettavaa asetusta.

Jos kyseessä on pois/päälle-asetus, se muuttuu painettaessa.

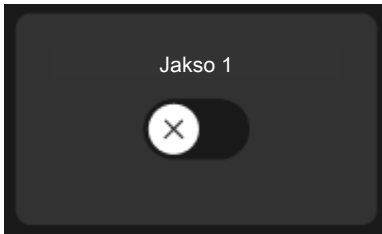

Jos asetuksella on useita arvoja, näyttöön tulee rulla, jota pyörittämällä löydät haluamasi arvon.

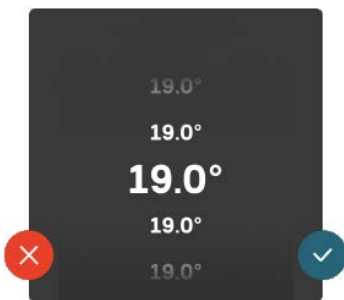

Tallenna muutos painamalla  tai paina , jos et halua tehdä muutoksia.

TEHDASASETUS

Tehtaalla asetetut arvot on merkitty *.

Asentajasi on voinut valita toiset arvot, jotka sopivat paremmin juuri sinun laitteistollesi.

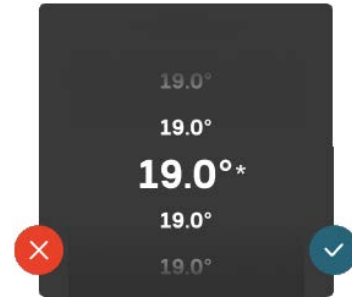

OHJEVALIKKO

 Monissa valikoissa on symboli, joka osoittaa että käytettävissä on lisäohjeita.

Avaa ohjeteksti painamalla symbolia.

Vedä tarvittaessa sormella, jotta näet kaiken tekstin.

Valikkotyypit

KOTINÄYTÖT

Smartguide

Smartguide näyttää tietoa nykyisestä tilasta ja auttaa sinua tekemään yleisimmät asetukset. Näytettävät tiedot riippuvat tuotteesta ja tuotteeseen kytketyistä tarvikkeista.

Valitse vaihtoehto ja paina sitä jatkaaksesi. Näytössä näkyvät ohjeet auttavat sinua valitsemaan oikean vaihtoehdon tai antavat tietoa siitä, mitä tapahtuu.

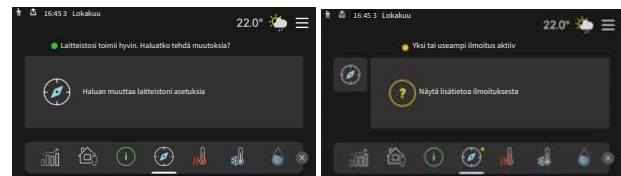

Toimintosivut

Toimintosivuilla näet tietoa nykyisestä tilasta ja voit tehdä yleisimmät asetukset. Näytettävät toimintosivut riippuvat tuotteesta ja tuotteeseen kytketyistä lisävarusteista.

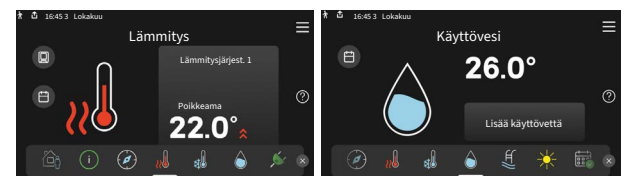

Selaa toimintosivuja vetämällä sormella oikealle tai vasemmalle.

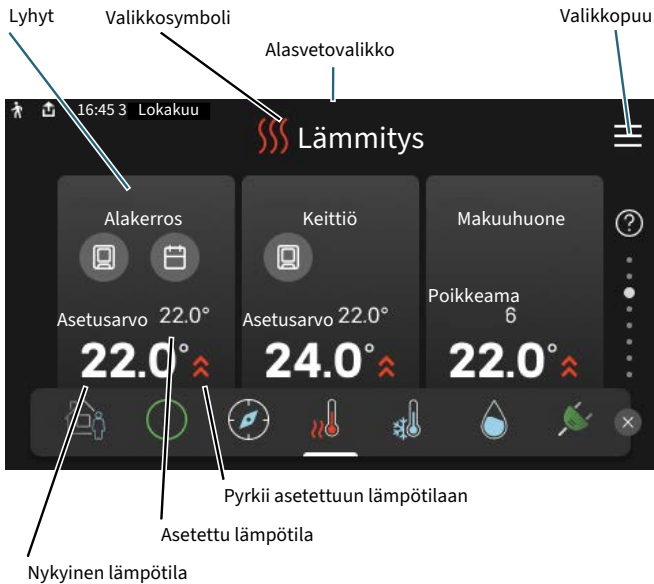

Alasvetovalikossa näkyy S735:n nykyinen tila, mikä on toiminnassa ja mitä S735 tekee tällä hetkellä. Käynnissä olevat toiminnot on merkitty kehyksellä.

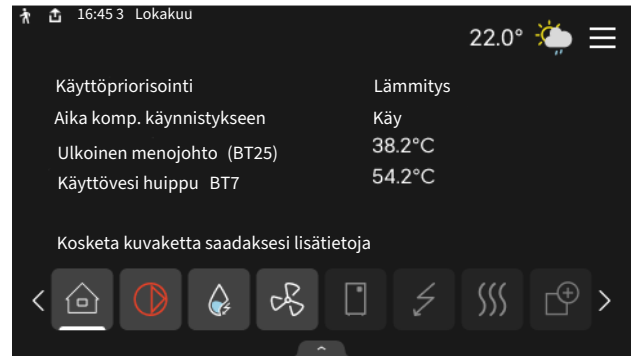

Muuta haluttu arvo napauttamalla valikkosymbolia. Joillakin toimintosiivillä voit vetää ylös tai alas sormella saadaksesi lisää valikkoja näkyviin.

Kosketa korttia säätääksesi haluttua arvoa. Tietyillä toimintosiivillä saat esiin lisää sivuja vetämällä sormella ylös- ja alaspäin.

Tuotteen yleiskatsaus

Yleiskatsaus on kätevä pitää esillä huoltotoimenpiteiden yhteydessä. Löydät sen toimintosiiviltä.

Tässä selostetaan tuotteen nimi, tuotteen sarjanumero, ohjelmistoversio ja huoltoilike. Kun uutta ohjelmistoa on ladattavana, voit tehdä sen täällä (edellyttäen, että S735 ja myUplink on yhdistetty).



VALIKKOPUU

Valikkopuusta löydät kaikki valikot ja voit tehdä lisäasetuksia.

Alasvetovalikko

Aloitussivulta pääsee pudotusvalikkoa vetämällä uuteen ikkunaan, jossa on lisätietoja.



Voit aina palata kotinäyttöihin painamalla "X".



Valikkojärjestelmä

VALIKKOPUU

Valikkopuu koostuu kahdeksasta päävalikosta. Yksityiskohdainen kuvaus on asentajan käsikirjassa.

Valikko 1 - Sisälämpötila

Tässä voit tehdä asetukset sisälämpötilaa ja ilmanvaihtoa varten (vaatii lisävarusteen).

Valikko 2 - Käyttövesi

Tässä tehdään käyttövesikäytön asetukset.

Valikko 3 - Informaatio

Tässä voit lukea nykyiset käyttötiedot ja täältä löydät vanhemmat tiedot sisältävät lokit.

Valikko 4 - Oma laitteisto

Tässä asetat päiväyksen, kielen, käyttötilan ym.

Valikko 5 - Liitäntä

Tässä yhdistät laitteistosi myUplink:een, hallitset langattomia lisävarusteita ja teet verkkoasetuksia.

Valikko 6 - Ohjelmointi

Tässä ohjelmoit laitteiston osat.

Valikko 7 - Asentajan asetukset

Tässä tehdään lisäasetukset. Tämä valikko on tarkoitettu vain asentajalle ja huoltoteknikolle.

Valikko 8 - USB

Tämä valikko aktivoituu, kun USB-tikku kytketään. Tässä voit esim. päivittää ohjelmiston.

myUplink

myUplink:lla voit ohjata laitteistoa – missä ja milloin haluat. Mahdollisen toimintahäiriön yhteydessä saat hälytyksen suoraan sähköpostiin tai push-ilmoituksena suoraan myUplink-sovellukseen, mikä mahdollistaa nopean reagoinnin.

Lisätietoa on osoitteessa myuplink.com.



MUISTA!

Ennen kuin voit aloittaa myUplink:n käytön, se on asennettava ja konfiguroitava asentajan käsikirjan ohjeiden mukaisesti.

Erittely

Tarvitset seuraavaa, jotta myUplink voi kommunikoida S735:n kanssa:

- langaton verkko tai verkkokaapeli
- Internet-yhteys
- myuplink.com-tili

Suosittellemme mobiilisovelluksia myUplink:lle.

Liitäntä

Laitteiston liittäminen myUplink:

1. Valitse yhteystyyppi (wifi/Ethernet) valikosta 5.2.1 tai 5.2.2.
2. Valikossa 5.1 valitse "Pyydä uusi yhteysmerkkijono".
3. Kun yhteysmerkkijono on luotu, se näytetään tässä valikossa ja on voimassa 60 minuuttia.
4. Jos sinulla ei ole tiliä, rekisteröidy mobiilisovelluksessa tai myuplink.com:ssa.
5. Käytä yhteysmerkkijonoa yhdistääksesi asennuksen käyttäjätiliisi osoitteessa myUplink.

Palvelutarjonta

myUplink tarjoaa käyttöösi erilaisia palvelutasoja. Perustaso sisältyy ja sen lisäksi voit valita kaksi premium-palvelua kiinteää vuosimaksua vastaan (maksu vaihtelee valituista toiminnoista riippuen).

Palvelutaso	Perus	Premiumlaajennettu historia	Premium muutetut asetukset
Valvo	X	X	X
Hälytys	X	X	X
Historia	X	X	X
Laajennettu historia	-	X	-
Muuta asetuksia	-	-	X

S735:n hoito

Säännölliset tarkastukset

Lämpöpumppu vaatii hyvin vähän hoitoa käyttöönoton jälkeen. Laitteiston säännöllinen tarkastus on kuitenkin suositeltavaa.

Jos jotain epänormaalia sattuu, näytössä näytetään viestit käyttöhäiriöistä erilaisten hälytystekstien muodossa. Katso hälytysten käsittely sivulla 15.



MUISTA!

Puhallin on käynnissä, vaikka S735 on pois päältä ja tilavalvo palaa sinisenä.

HUOLTOLUUKKU

Huoltoluukun takana sijaitsevat ilmanpoistovenkkiili ym. Irrota luukku vetämällä sitä itseäsi kohti.

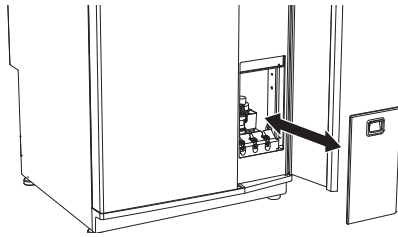

ILMANVAIHTOVENTTIILIEN PUHDISTUS

Talon ilmanvaihtovenkkiilit on puhdistettava säännöllisin väliajoin pienellä harjalla tehokkaan ilmanvaihdon ylläpitämiseksi.

Venttiilien säätöjä ei saa muuttaa.

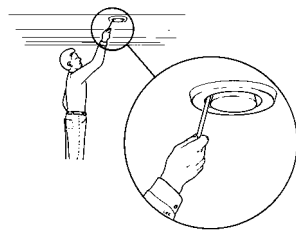

HUOM!

Varo sekoittamasta venttiilejä, jos useampi irrotetaan samanaikaisesti puhdistusta varten.

POISTOILMASUODATTIMEN VAIHTO

S735-moduulin suodatinta ei voi puhdistaa, vaan se on vaihdettava. Se on vaihdettava säännöllisesti, vähintään kerran vuodessa. Ilmassa olevien hiukkasten määrästä ja muista ympäristökijöistä riippuen voidaan tarvita lyhyempiä vaihtovälejä. Kokeilemalla selvität laitteistosi sopivan vaihtovälin.



MUISTA!

Likaiset suodattimet voivat heikentää laitteiston hyötysuhdetta.

Näytössä näytetään suodattimen tarkastusmuistutus. Muistutuksen tehdasasetus on joka kolmas kuukausi.

1. Noudata smartguiden ohjeita.
2. Irrota ylempi etuluukku vetämällä se suoraan ulos.
3. Avaa suodatinluukku.
4. Vedä suodatin ulos.
5. Tarkasta suodattimen kunto ja vaihda tarvittaessa.
6. Asennus tapahtuu päinvastaisessa järjestyksessä.

Vaikka suodatin näyttää puhtaalta, siihen kertyy likaa, joka vaikuttaa suodattimen tehokkuuteen. Vaihda suodatin vähintään kerran vuodessa. Uusi suodatin tilataan NIBE-jälleenmyyjältä tai osoitteesta nibe.fi.

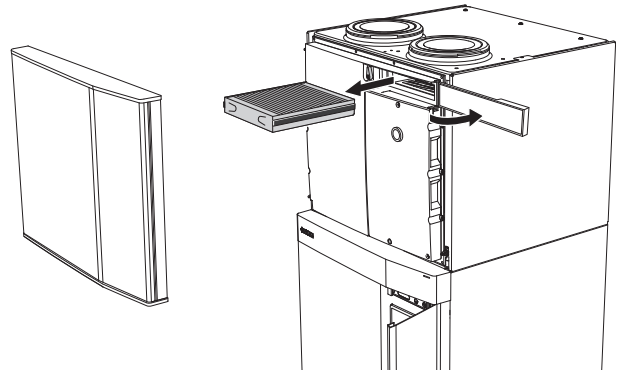

TARKASTA PAINE

S735 on varustettu painemittarilla, joka näyttää lämmitysjärjestelmän paineen. Paineen tulisi olla 0,5 – 1,5 bar, mutta se vaihtelee lämpötilan mukaan. Jos paine laskee usein lähelle 0 tai nousee 2,5 baariin, ota yhteyttä asentajaan vianetsintää varten.

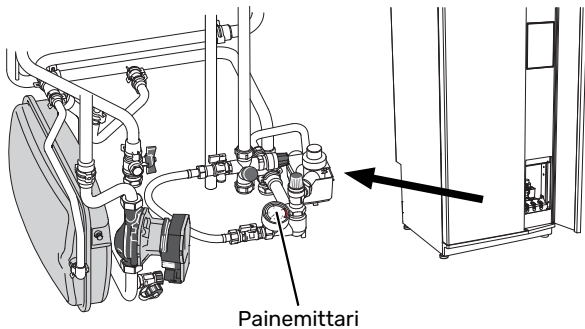

VAROVENTTIILIT

S735 on varustettu kahdella varoventtiilillä, joista yksi on käyttövetä ja toinen lämmitysjärjestelmää varten.

Käyttöveden varoventtiili päästää joskus vettä, kun lämmintä vettä on laskettu. Päästön aiheuttaa S735-varaajaan otettu kylmä vesi, joka laajenee lämmitessään, jolloin paine lisääntyy ja varoventtiili aukeaa.

Lämmitysjärjestelmän varoventtiilin on oltava täysin tiivis eikä siitä saa normaalisti tulla vettä.

Varoventtiilien toiminta pitää tarkastaa säännöllisesti. Venttiilit ovat huoltoluukun takana. Tee tarkastus seuraavasti:

1. Avaa venttiili kiertämällä säätöpyörää varovasti vastapäivään.
2. Tarkasta, että venttiilin läpi virtaa vettä.
3. Sulje venttiili vapauttamalla se. Ellei se sulkeudu automaattisesti vapautettaessa, kierrä sitä hieman vastapäivään.
4. Lämmitysjärjestelmä on ehkä täytettävä varoventtiilien tarkastuksen jälkeen, katso "Lämmitysjärjestelmän täyttö".

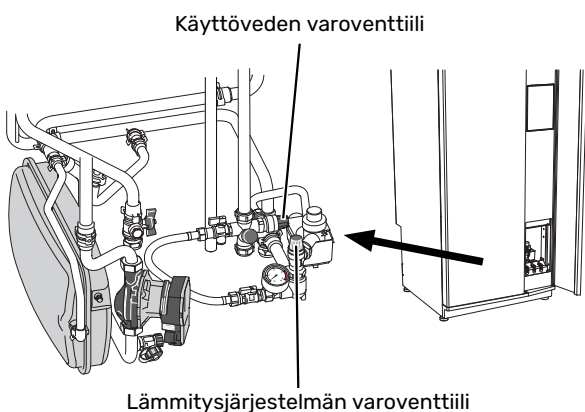

LÄMMITYSJÄRJESTELMÄN TÄYTTÖ

Jos paine on liian alhainen, toimi seuraavasti:

1. Avaa täyttöventtiili. Kattilaosa ja loput lämmitysjärjestelmästä täyttyvät vedellä.
2. Painemittarin näyttämän paineen tulisi jonkun ajan kuluessa alkaa nousta. Sulje täyttöventtiili, kun paine on n. 1,0.

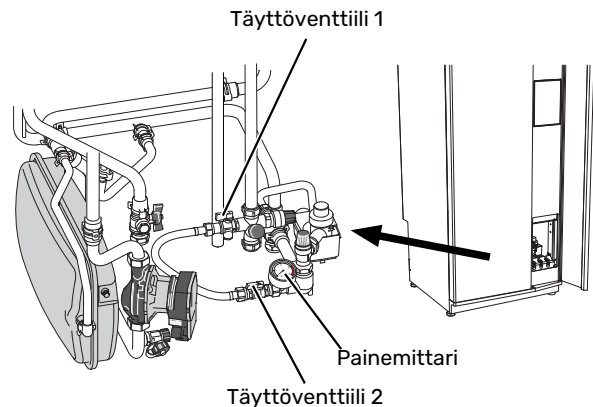

LÄMMITYSJÄRJESTELMÄN ILMAUS



VIHJE!

Käytä mukana olevaa ilmausletkua helpompaa ja sujuvampaa ilmausta varten.

Jos lämmitysjärjestelmää pitää täyttää jatkuvasti tai jos lämpöpumpusta kuuluu poreilua, koko järjestelmä on ilmatava. Tämä tehdään seuraavasti:

1. Sammuta S735 on/off-painikkeella.
2. Ilmaa lämpöpumppu ilmausventtiilien kautta ja muu lämmitysjärjestelmä sen omien ilmausventtiileiden avulla.
3. Toista täyttö ja ilmaus, kunnes kaikki ilma on poistunut ja paine on oikea.



HUOM!

Vesi tulee tyhjentää astiasta tulevasta ilmausletkuista ennen ilmausta. Tämä tarkoittaa, että järjestelmää ei välttämättä ole ilmatu, vaikka vettä vaaluu kun ilmausventtiilit avataan.

Pidä siksi ilmausventtiilit avattuina vähintään 5 sekuntia.

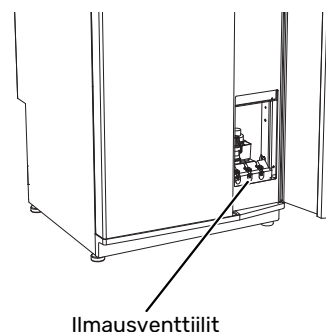

LATTIAKAIVON PUHDISTUS

Lämpöpumpun toimiessa tiivistyy kosteutta. Tämä kondenssivesi johdetaan poistovesikupin kautta viemäriin, esim. lattiakaivoon.

Kondenssivesi sisältää jonkin verran pölyä ja hiukkasia.

Tarkasta säännöllisin väliajoin, että mahdollinen lattiakaivo ei ole tukossa; veden pitää virrata esteettä. Puhdista tarvittaessa.

Säästövinkkejä

Lämpöpumppusi tuottaa lämpöä ja käyttövettä. Tämä tapahtuu tehtyjen ohjausasetusten mukaan.

Energiankulutukseen vaikuttavia tekijöitä ovat esim. sisälämpötila, käyttöveden kulutus, talon eristyksen laatu sekä se, onko talossa useita suuria ikkunapintoja. Talon sijainti esim. tuulisella paikalla vaikuttaa myös.

Myös ilmanvaihto vaikuttaa energiankulutukseen. Siksi on tärkeää teettää ilmanvaihdon säätö lyhyen ajan sisällä lämpöpumpun asennuksesta. Ilmanvaihdon säädön yhteydessä ilmastointitekniikko säätää talon ilmanvaihtventtiilit sekä S735:n puhaltimet talon suunnitteluarvojen mukaan.

Muista myös:

- Avaa termostaattiventtiilit täysin (poikkeuksena huoneet, jotka halutaan pitää viileämpinä). Tämä on tärkeää, koska termostaattiventtiilien sulkeminen kokonaan tai osittain hidastaa virtausta ilmastojärjestelmässä, mikä johtaa siihen, että S735 toimii korkeammassa lämpötilassa. Tämä puolestaan voi lisätä energiankulutusta.
- Säättöaikana (talvella) kaikkien termostaattiventtiilien pitää olla kokonaan auki. Lämpöpumpun lämpötila-asetusta säädetään sen jälkeen niin, että sisälämpötila on oikea vaikka ulkolämpötila vaihtelee. Huoneissa, joissa halutaan alhaisempi lämpötila, termostaattiventtiilejä pienennetään halutulle tasolle. Muiden termostaattien asetusta voidaan pienentää hieman muutaman kuukauden kuluttua aurin gonpaisteen, takan ym. aiheuttaman huonelämpötilan nousun välttämiseksi. Asetusta on ehkä pienennettävä jälkikäteen.
- Voit laskea käyttökustannuksia poissaolon ajaksi ohjelmoidulla laitteiston valitut osat. Tämä tehdään valikossa 6 - Ohjelmointi.
- Jos olet valikossa 2.2 - "Käyttövesitarve" valitse "Pieni", jolloin käytetään vähemmän energiaa.

Häiriöt

Useimmissa tapauksissa S735 havaitsee toimintahäiriön (toimintahäiriö voi aiheuttaa mukavuuden heikkenemisen) ja osoittaa sen näytössä näkyvällä hälytyksellä ja toimenpideohjeilla.

Info-valikko

Lämpöpumpun valikkoon 3.1 - "Käyttötiedot" on koottu kaikki lämpöpumpun mittausarvot. Tutustuminen tämän valikon arvoihin auttaa usein löytämään vian aiheuttajan.

Hälytysten käsittely

Hälytyksen yhteydessä on ilmennyt jokin toimintahäiriö ja tilamerkkivalo palaa punaisena. Näytössä näytetään tietoa hälytyksestä.

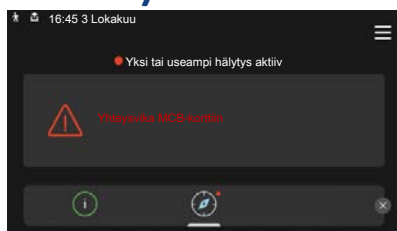

HÄLYTYS

Punainen hälytys tarkoittaa, että on ilmennyt toimintahäiriö, jota S735 ei pysty poistamaan itse. Näytöstä näet hälytyksen tyyppin ja voit nollata hälytyksen.

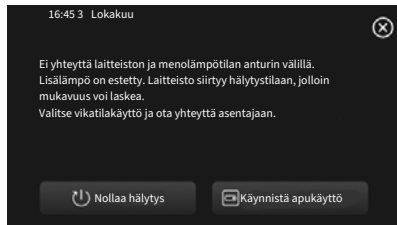

Monissa tapauksissa laitteisto palaa normaalitilaan, kun valitaan "Nollaa hälytys".

Jos se muuttuu valkoiseksi valinnan "Nollaa hälytys" jälkeen, hälytys on poissa.

"Apukäyttö" on eräänlainen varatila. Tämä tarkoittaa, että järjestelmä yrittää tuottaa lämmitys- ja/tai käyttövedettä ongelmasta huolimatta. Se voi tarkoittaa, että kompressori ei ole käytössä. Siinä tapauksessa lämmitys- ja käyttövesi tuotetaan sähkövastuksella.



MUISTA!

"Käynnistä apukäyttö":n valitseminen ei ole sama kuin hälytyksen aiheuttaneen ongelman korjaaminen. Merkkivalo palaa siksi edelleen punaisena.

Ellei hälytystä palauteta, sinun on otettava yhteys asentajaan toimenpideohjeita varten.



MUISTA!

Tarvitset tuotteen sarjanumeron (14 numeroinen) huolto- ja tukiyhteydenotoissa.

Vianetsintä

Jos käyttöhäiriö ei näy näytössä, noudata seuraavia ohjeita:

PERUSTOIMENPITEET

Aloita tarkastamalla seuraavat:

- Talon ryhmä- tai päävarokkeet.
- Talon vikavirtakytkin.
- Lämpöpumpun vikavirtasuojakytkin.

KÄYTTÖVESI LIIAN KYLMÄÄ TAI EI KÄYTTÖVETTÄ

• Suljettu tai pienelle säädetty lämminvesivaraajan täyttöventtiili.

- Avaa venttiili.
- Sekoitusventtiilin (jos asennettu) asetus liian alhainen.
 - Säädä sekoitusventtiili.
- S735 väärässä käyttötilassa.
 - Ota yhteys asentajaan.
- Suuri lämpimän käyttöveden kulutus.
 - Odota kunnes käyttövesi on lämmennyt. Tilapäisesti suurempi käyttövesikapasiteetti voidaan aktivoida näytössä "Käyttövesi", valikossa 2.1 - "Lisää käyttövedettä" tai myUplink:n kautta.
- Liian alhainen käyttövesiasetus.
 - Mene valikkoon 2.2 - "Käyttövesitarve" ja valitse korkeampi tarvetila.
- Liian alhainen tai ei käyttöveden käyttöpriorisointia.
 - Ota yhteys asentajaan.
- "Loma" aktivoitu valikossa 6.
 - Mene valikkoon 6 ja poista käytöstä.
- Poistoilmasuodatin tukossa.
 - Vaihda suodatin.

MATALA HUONELÄMPÖTILA

- Termostaatteja kiinni useissa huoneissa.
 - Avaa termostaatit niin monessa huoneessa kuin mahdollista. Säädä huonelämpötila valikossa Lämmitys sen sijaan, että suljet termostaatteja.
- S735 väärässä käyttötilassa.
 - Ota yhteys asentajaan.
- Lämpöautomaatiikan asetusarvo liian alhainen.
 - Katso ohjeet lämmön nostamiseen Smartguidesta. Voit säätää lämpöä myös näytöstä "Lämmitys".
- Liian alhainen tai ei lämmityksen käyttöpriorisointia.
 - Ota yhteys asentajaan.
- Käyttövesitarve "Suuri" valittuna yhdessä suuren käyttövesikulutuksen kanssa.

- Kun valitaan käyttövesitarve "Suuri", S735 priorisoi käyttöveden tuotannon lämmöntuotannon edelle.
Jos haluat vaihtaa käyttövesitilaa: Mene valikkoon 2.2 ja valitse "Pieni" tai "Keski".
- "Loma" aktivoitu valikossa 6 - "Ohjelmointi".
 - Mene valikkoon 6 ja poista käytöstä.
- Ulkoinen kosketin huonelämpötilan muutokselle aktivoitu.
 - Tarkasta mahdolliset ulkoiset koskettimet.
- Ilmaa lämmitysjärjestelmässä.
 - Poista ilma lämmitysjärjestelmästä.
- Suljettuja venttiilejä lämmitysjärjestelmässä.
 - Avaa venttiilit (ota yhteyttä asentajaan, jos tarvitset apua niiden löytämiseen).
- Poistoilmasuodatin tukossa.
 - Vaihda suodatin.

KORKEA HUONELÄMPÖTILA

- Lämpöautomaatiikan asetusarvo liian korkea.
 - Katso ohjeet lämmön laskemiseen Smartguidesta. Voit säätää lämpöä myös näytöstä "Lämmitys".
- Ulkoinen kosketin huonelämpötilan muutokselle aktivoitu.
 - Tarkasta mahdolliset ulkoiset koskettimet.

ALHAINEN JÄRJESTELMÄPAIN

- Liian vähän vettä lämmitysjärjestelmässä.
 - Täytä vettä lämmitysjärjestelmään ja etsi mahdollisia vuotoja. Jos vettä on lisättävä jatkuvasti, ota yhteys asentajaan.

ILMANVAIHTO RIITTÄMÄTÖN TAI PUUTTUU

- Poistoilmasuodatin tukossa.
 - Vaihda suodatin.
- Ilmanvaihtoa ei ole säädetty.
 - Tilaa ilmanvaihdon säätö.
- Poistoilmaventtiili suljettu, liian pienelle asetettu tai tukkeutunut.
 - Tarkasta ja puhdista poistoilmaventtiilit (katso sivulla 12).
- Puhallinnopeus rajoitetussa tilassa.
 - Mene valikkoon 1.2.1 - "Puhallinnopeus" ja valitse "Normaali"
- Ohjelmointi aktivoitu.
 - Mene valikkoon 6 - "Ohjelmointi". Kytke toiminto pois päältä tai säädä asetuksia.
- Ulkoinen kosketin puhallinnopeuden muutokselle aktivoitu.
 - Tarkasta mahdolliset ulkoiset koskettimet.

VOIMAKAS TAI HÄIRITSEVÄ ILMANVAIHTO

- Poistoilmasuodatin tukossa.

- Vaihda suodatin.
- Ilmanvaihtoa ei ole säädetty.
 - Tilaa ilmanvaihdon säätö.
- Puhallinnopeus pakotetussa tilassa.
 - Mene valikkoon 1.2.1 - "Puhallinnopeus" ja valitse "Normaali"
- Yöjäähdytys aktivoitu.
 - Mene valikkoon 1.2.2 - "Yöviilennys". Kytke toiminto pois päältä tai säädä asetuksia.
- Ohjelmointi aktivoitu.
 - Mene valikkoon 6 - "Ohjelmointi". Kytke toiminto pois päältä tai säädä asetuksia.
- Ulkoinen kosketin puhallinnopeuden muutokselle aktivoitu.
 - Tarkasta mahdolliset ulkoiset koskettimet.

KOMPRESSORI EI KÄYNNISTY

- Ei ole lämmitys- eikä käyttövesitarvetta.
 - S735 ei tuota lämpöä eikä käyttövetä.
- Lämpöpumppu sulattaa.
 - Kompressori käynnistyy, kun sulatus on valmis.
- Kompressori estetty lämpötilaehdojen vuoksi.
 - Odota kunnes lämpötila on tuotteen työalueella.
- Minimiaikaa kompressorikäynnistyksien välillä ei ole saavutettu.
 - Odota vähintään 30 minuuttia ja tarkasta, että kompressori on käynnistynyt.
- Hälytys lauennut.
 - Noudata näytön ohjeita.

Asiahakemisto

H

- Häiriöt, 15
 - Hälytys, 15
 - Hälytysten käsittely, 15
 - Info-valikko, 15
 - Vianetsintä, 15
- Hälytys, 15
- Hälytysten käsittely, 15

I

- Info-valikko, 15

L

- Laitteiston tiedot, 4
- Lämpöpumpun toiminta, 6

N

- Navigointi
 - Ohjevalikko, 8

O

- Ohjaus, 7
 - Ohjaus - Johdanto, 7
- Ohjaus - Johdanto, 7
- Ohjevalikko, 8

P

- Poistoilmasuodattimen vaihto, 12
 - Poistoilmasuodatin, 12

S

- S735:n huolto, 12
 - Säännölliset tarkastukset, 12
 - Säästövinkkejä, 14
- Sarjanumero, 5
- Säännölliset tarkastukset, 12
- Säästövinkkejä, 14

T

- Tärkeää tietoa
 - Laitteiston tiedot, 4
 - Sarjanumero, 5

V

- Vianetsintä, 15

Yhteystiedot

AUSTRIA

KNV Energietechnik GmbH
Gahberggasse 11, 4861 Schörfling
Tel: +43 (0)7662 8963-0
mail@knv.at
knv.at

FINLAND

NIBE Energy Systems Oy
Juurakkotie 3, 01510 Vantaa
Tel: +358 (0)9 274 6970
info@nibe.fi
nibe.fi

GREAT BRITAIN

NIBE Energy Systems Ltd
3C Broom Business Park,
Bridge Way, S41 9QG Chesterfield
Tel: +44 (0)330 311 2201
info@nibe.co.uk
nibe.co.uk

POLAND

NIBE-BIAWAR Sp. z o.o.
Al. Jana Pawła II 57, 15-703 Białystok
Tel: +48 (0)85 66 28 490
biawar.com.pl

CZECH REPUBLIC

Družstevní závody Dražice - strojírna
s.r.o.
Dražice 69, 29471 Benátky n. Jiz.
Tel: +420 326 373 801
nibe@nibe.cz
nibe.cz

FRANCE

NIBE Energy Systems France SAS
Zone industrielle RD 28
Rue du Pou du Ciel, 01600 Reyrieux
Tél: 04 74 00 92 92
info@nibe.fr
nibe.fr

NETHERLANDS

NIBE Energietechnik B.V.
Energieweg 31, 4906 CG Oosterhout
Tel: +31 (0)168 47 77 22
info@nibenl.nl
nibenl.nl

SWEDEN

NIBE Energy Systems
Box 14
Hannabadsvägen 5, 285 21 Markaryd
Tel: +46 (0)433-27 30 00
info@nibe.se
nibe.se

DENMARK

Vølund Varmeteknik A/S
Industrivej Nord 7B, 7400 Herning
Tel: +45 97 17 20 33
info@volundvt.dk
volundvt.dk

GERMANY

NIBE Systemtechnik GmbH
Am Reiherpfahl 3, 29223 Celle
Tel: +49 (0)5141 75 46 -0
info@nibe.de
nibe.de

NORWAY

ABK-Qviller AS
Brobekkeveien 80, 0582 Oslo
Tel: (+47) 23 17 05 20
post@abkqviller.no
nibe.no

SWITZERLAND

NIBE Wärmetechnik c/o ait Schweiz AG
Industriepark, CH-6246 Altishofen
Tel. +41 (0)58 252 21 00
info@nibe.ch
nibe.ch

Ellei maatasi ole tässä luettelossa, ota yhteys NIBE:een tai lue lisätietoja osoitteesta nibe.eu.

NIBE Energy Systems
Hannabadsvägen 5
Box 14
285 21 Markaryd
info@nibe.se
nibe.fi

UHB FI 2446-3 531814

Tämä esite on NIBE Energy Systemsin julkaisu. Kaikki tuotekuvat ja tiedot perustuvat julkaisun hyväksymishetkellä voimassa olleisiin tietoihin.

NIBE Energy Systems ei vastaa tämän esitteen mahdollisista asia- tai painovirheistä.

©2024 NIBE ENERGY SYSTEMS

