

Pompe à chaleur à air extrait

NIBE S735



Guide rapide

NAVIGATION

Sélectionner



Vous pouvez activer la plupart des options et fonctions en effleurant l'écran avec votre doigt.

Défiler

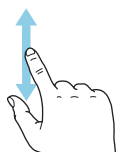

Si le menu comporte plusieurs sous-menus, faites glisser votre doigt vers le haut ou vers le bas pour faire défiler les différentes informations.

Parcourir

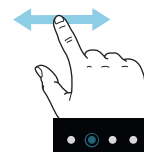

Les symboles dans la partie inférieure indiquent la présence de pages supplémentaires.

Faites défiler les pages vers la droite ou vers la gauche à l'aide de votre doigt.

Smartguide



Smartguide vous permet d'afficher des informations sur le statut actuel et de procéder facilement aux réglages les plus courants. Les informations affichées dépendent de votre produit et des accessoires qui y sont raccordés.

Augmentation de la température de l'eau chaude



Vous pouvez démarrer ou arrêter ici une augmentation temporaire de la température de l'eau chaude.

Réglage de la température intérieure.

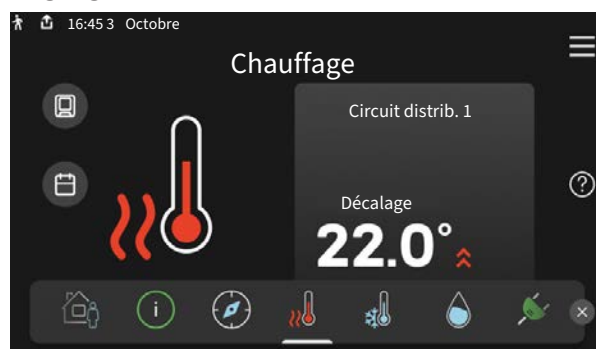

Vous pouvez régler ici la température dans les zones de l'installation.

Présentation du produit

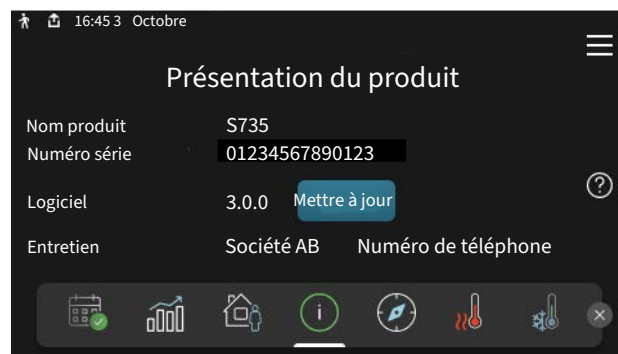

Vous pouvez rechercher ici des informations sur le nom du produit, le numéro de série du produit, la version du logiciel et l'entretien. Les nouvelles versions du logiciel peuvent être téléchargées ici (si S735 est connecté à myUplink).

EN CAS DE PROBLÈMES DE CONFORT

En cas de problème de confort, vous pouvez prendre certaines mesures avant de contacter votre installateur. Pour plus d'instructions, consultez la section « Dépannage ».

Table des matières

1	Informations importantes _____	4
	Données d'installation _____	4
	Symboles _____	5
	Numéro de série _____	5
2	Fonctionnement de la pompe à chaleur _	6
3	Commande - Présentation _____	7
	Unité d'affichage _____	7
	Navigation _____	8
	Types de menu _____	8
	Système de menus _____	10
4	myUplink _____	11
	Spécification _____	11
	Raccordement _____	11
	Étendue de services _____	11
5	Entretien de S735 _____	12
	Vérifications régulières _____	12
	Astuces d'économie _____	14
6	Problèmes d'inconfort _____	15
	Menu Informations _____	15
	Gestion des alarmes _____	15
	Dépannage _____	15
	Index _____	18
	Contact _____	19

Informations importantes

Données d'installation

Produit	S735
Numéro de série	
Date d'installation	
Installateur	

N°	Nom	Ré- glage d'usine	Ense- mble
1.30.1	Loi d'eau (loi d'eau et décalage de courbe)		
1.30.4	Chauffage min.	20	
7.1.4.1	Vitesse ventil., air extrait (Nor- male)	75%	
7.1.5.1	Puissance él. max. définie	Max	

✓	Accessoires
	Groupe de dérivation ECS 40/41 supplémentaire
	Module d'alimentation en airSAM
	Ballon d'eau chaude supplémentaire AHPS S/AHPH S
	Ballon d'eau chaude VPB S supplémentaire
	Unité d'ambiance RMU S40
	Panneaux solaires NIBE PV

Le numéro de série doit toujours être indiqué.

Certificat attestant que l'installation a été effectuée conformément aux instructions du manuel de l'installateur et aux réglementations en vigueur.

Date _____

Signature _____

Symboles

Explication des symboles pouvant figurer dans ce manuel.



REMARQUE!

Ce symbole indique un danger pour l'utilisateur ou l'appareil.



ATTENTION!

Ce symbole indique des informations importantes concernant les éléments à prendre en compte lors de l'installation.



ASTUCE

Ce symbole indique des astuces pour vous permettre d'utiliser plus facilement le produit.

Numéro de série

Le numéro de série figure dans le coin inférieur droit de S735, sur l'écran d'accueil « Présentation du produit » et sur la plaque signalétique .

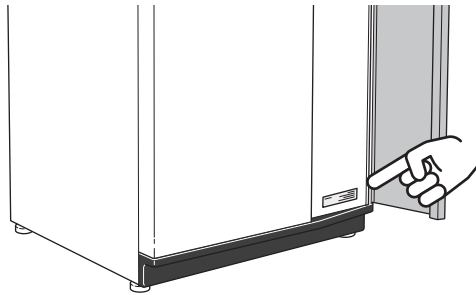

ATTENTION!

Le numéro de série du produit (14 chiffres) est requis pour l'entretien et l'assistance.

Fonctionnement de la pompe à chaleur

Une pompe à chaleur sur air extrait utilise la chaleur de l'air de ventilation pour chauffer l'habitation. La transformation énergétique de l'air de ventilation pour le chauffage résidentiel a lieu dans trois circuits différents. L'énergie présente dans l'air de ventilation sortant (1) est récupérée dans l'habitation et transmise à la pompe à chaleur. Cette énergie est ensuite transférée à un niveau de température plus élevé au circuit frigorifique (2). La chaleur est distribuée dans toute l'habitation par le biais du circuit de chauffage (3).

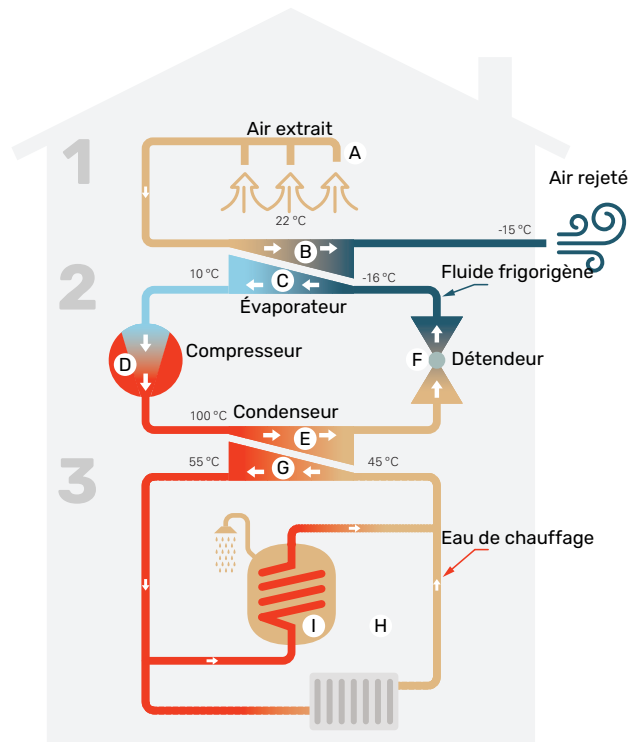

Les températures indiquées ne sont que des exemples et peuvent varier suivant les différentes installations et les périodes de l'année.

Air de ventilation

- A L'air chaud (air extrait) est transféré des pièces à la pompe à chaleur via le système de ventilation de l'habitation.
- B Le ventilateur achemine alors l'air jusqu'à l'évaporateur de la pompe à chaleur. L'air transmet l'énergie thermique et sa température baisse considérablement. L'air froid (air rejeté) est ensuite envoyé à l'extérieur de l'habitation.

Circuit frigorifique

- C Un fluide frigorigène, circule dans un circuit fermé dans la pompe à chaleur et traverse l'évaporateur. Le fluide frigorigène s'évapore à basse température. Dans l'évaporateur, l'air extrait transfère son énergie au fluide frigorigène qui s'évapore.
- D Le fluide évaporé est ensuite acheminé sous forme gazeuse vers un compresseur électrique. Quand le gaz est comprimé, la pression augmente et la température du gaz s'élève considérablement, passant d'environ -5°C à environ 100°C .
- E À partir du compresseur, le gaz est acheminé vers un échangeur thermique, appelé condenseur, où il transfère son énergie au système de chauffage. Le gaz est alors refroidi avant de se liquéfier à nouveau.
- F le fluide frigorigène, dont la pression et la température demeurent élevées, traverse un détendeur qui ramène le fluide frigorigène à sa température et sa température de départ. Le fluide frigorigène a ainsi effectué un cycle complet. Il est ensuite acheminé une nouvelle fois vers l'évaporateur. Le processus est alors répété.

Réseau de distribution

- G L'énergie thermique générée par le fluide frigorigène à l'intérieur du condenseur est récupérée par l'eau du système d'émission (le fluide caloporteur) qui est chauffée à 55°C (température de départ).
- H Le fluide caloporteur circule en circuit fermé et transporte l'énergie thermique de l'eau chauffée vers le ballon d'eau chaude intégré à la pompe à chaleur et les radiateurs de l'habitation.
- I Le ballon d'eau chaude est intégré à la pompe à chaleur qui permet de chauffer l'eau sanitaire.

Commande - Présentation

Unité d'affichage

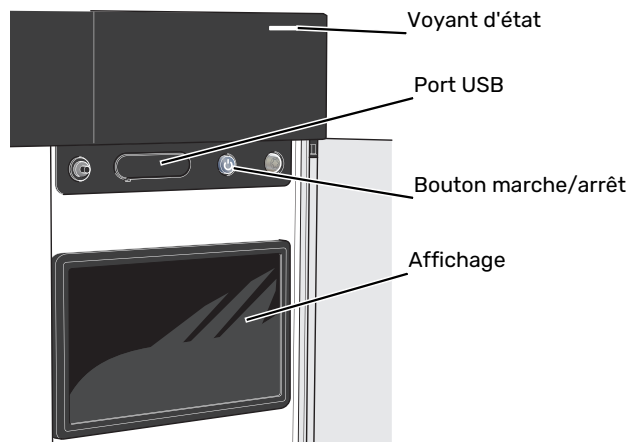

VOYANT D'ÉTAT

Le voyant indique l'état de fonctionnement du système. Il :

- s'allume en blanc en cours de fonctionnement normal.
- jaune en mode secours ;
- rouge si une alarme a été déclenchée.
- clignote en blanc lorsqu'un avertissement est actif.
- s'allume en bleu lorsque S735 est désactivé.

Si le voyant d'état est rouge, des informations et des suggestions sur les actions appropriées s'affichent à l'écran.



ASTUCE

Vous recevez également ces informations via myUplink.

PORT USB

Un port USB situé au-dessus de l'écran permet notamment de mettre le logiciel à jour. Rendez-vous à l'adresse myuplink.com et cliquez sur l'onglet « Général », puis sur l'onglet « Logiciel » pour télécharger la dernière version du logiciel pour votre installation.

BOUTON MARCHÉ/ARRÊT

Le bouton marche/arrêt a trois fonctions :

- Démarrage
- Arrêt
- Activation du mode secours

Pour démarrer, appuyez une fois sur le bouton marche/arrêt.

Arrêt, redémarrage ou activation du mode secours : appuyez sur le bouton marche/arrêt pendant 2 secondes. Un menu comportant plusieurs options s'affiche.

Arrêt direct : maintenez le bouton marche/arrêt enfoncé pendant 10 secondes.

Activation du mode secours lorsque S735 est arrêté : appuyez sur le bouton marche/arrêt pendant 5 secondes. (Appuyez une fois sur le bouton pour désactiver le mode secours).

ÉCRAN

Les instructions, les réglages et les informations de fonctionnement s'affichent sur l'écran.

Navigation

S735 présente un écran tactile qui vous permet de gérer simplement la navigation à l'aide de votre doigt.

SÉLECTIONNER

Vous pouvez activer la plupart des options et fonctions en effleurant l'écran avec votre doigt.



PARCOURIR

Les symboles dans la partie inférieure indiquent la présence de pages supplémentaires.

Faites défiler les pages vers la droite ou vers la gauche à l'aide de votre doigt.

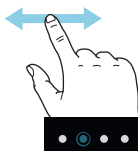

DÉFILER

Si le menu comporte plusieurs sous-menus, faites glisser votre doigt vers le haut ou vers le bas pour faire défiler les différentes informations.



MODIFICATION D'UN RÉGLAGE

Appuyez sur le réglage à modifier.

S'il s'agit d'un réglage d'activation/désactivation, il change dès que vous appuyez dessus.

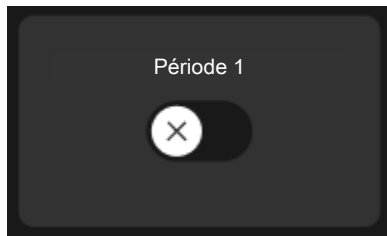

Si plusieurs valeurs sont possibles, une liste s'affiche et il vous suffit de la faire défiler vers le haut ou vers le bas pour accéder à la valeur souhaitée.

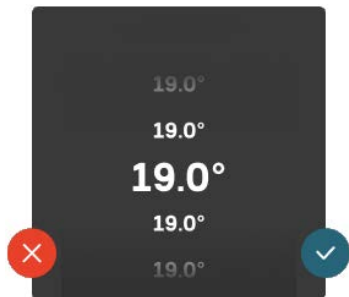

Appuyez sur pour enregistrer vos modifications ou sur pour les annuler.

RÉGLAGE D'USINE

Les valeurs d'usine sont accompagnées du caractère *.

Votre installateur peut avoir choisi d'autres valeurs plus appropriées pour votre système.

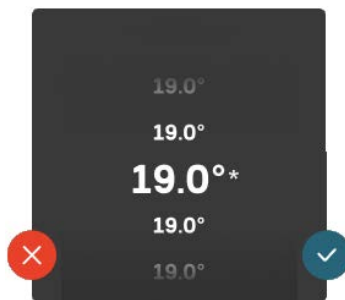

MENU AIDE



Plusieurs menus sont dotés d'un symbole vous indiquant qu'une aide supplémentaire est disponible.

Appuyez sur le symbole pour ouvrir le texte de l'aide.

Vous devrez peut-être faire défiler le texte avec votre doigt pour le consulter dans son intégralité.

Types de menu

ÉCRANS D'ACCUEIL

Smartguide

Smartguide vous permet d'afficher des informations sur le statut actuel et de procéder facilement aux réglages les plus courants. Les informations affichées dépendent de votre produit et des accessoires qui y sont raccordés.

Sélectionnez une option et appuyez dessus pour poursuivre. Les instructions de l'écran d'aide vous permettent de sélectionner les éléments appropriés ou vous informent sur la situation en cours.

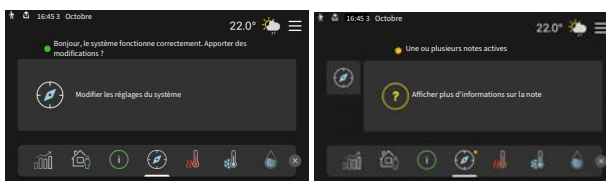

Pages de fonctions

Les pages de fonctions vous permettent d'afficher des informations sur le statut actuel et de procéder facilement aux réglages les plus courants. Les pages de fonctions disponibles dépendent de votre produit et des accessoires qui y sont raccordés.

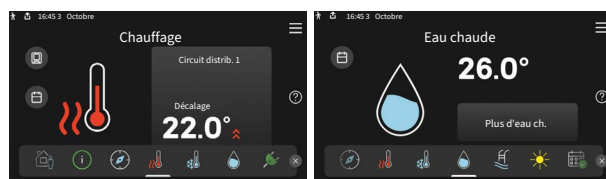

Faites glisser votre doigt vers la gauche ou vers la droite pour faire défiler les pages de fonctions.

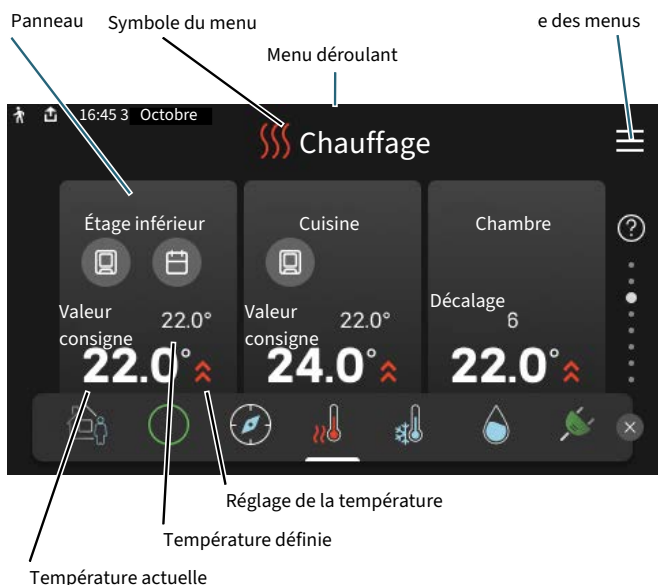

Menu déroulant

Les écrans d'accueil permettent d'accéder à une nouvelle fenêtre contenant des informations supplémentaires dans un menu déroulant.



Le menu déroulant affiche l'état actuel de S735, les éléments en cours de fonctionnement et l'activité actuelle de S735. Les fonctions actives sont affichées dans un cadre.

Appuyez sur la carte pour définir la valeur souhaitée. Sur certaines pages de fonctions, faites défiler l'écran vers le haut ou vers le bas à l'aide de votre doigt pour parcourir les différentes cartes.

Présentation du produit

Il peut être judicieux de laisser la présentation du produit ouverte pendant les entretiens. Celle-ci est disponible dans les pages de fonctions.

Vous pouvez rechercher ici des informations sur le nom du produit, le numéro de série du produit, la version du logiciel et l'entretien. Les nouvelles versions du logiciel peuvent être téléchargées ici (si S735 est connecté à myUplink).

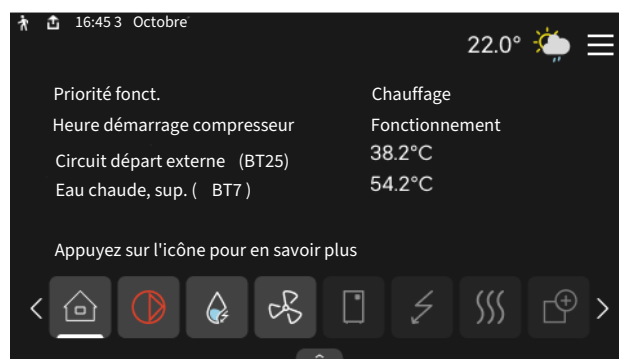

Appuyez sur les icônes dans le coin inférieur du menu pour plus d'informations sur chaque fonction. Utilisez la barre de défilement pour afficher toutes les informations sur la fonction sélectionnée.

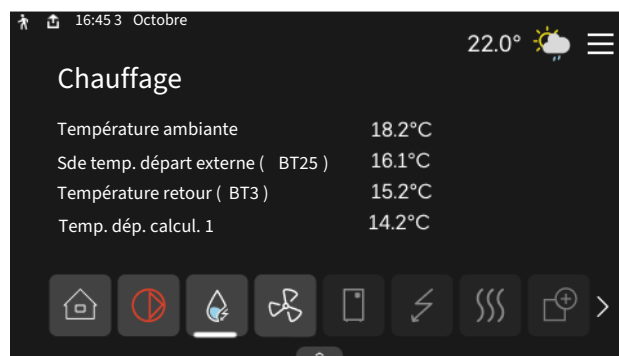
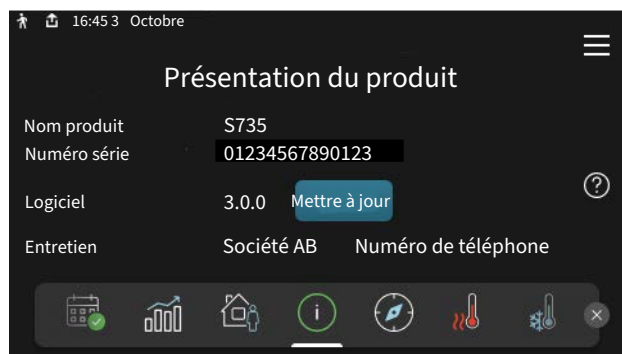

ARBORESCENCE DES MENUS

L'arborescence de menus vous permet d'accéder à tous les menus et de procéder à des réglages avancés.

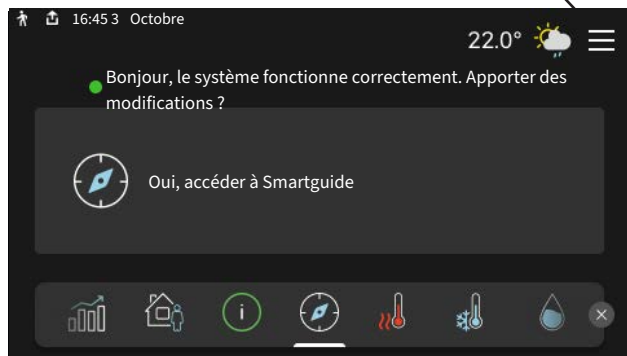

Vous pouvez toujours appuyer sur « X » pour revenir aux écrans d'accueil.



Système de menus

ARBORESCENCE DES MENUS

L'arborescence de menu se compose de huit menus principaux. Consultez le manuel d'installation pour une description détaillée.

Menu 1 - Température intérieure

Permet de régler les températures intérieures et la ventilation (accessoire requis).

Menu 2 - Eau chaude

Permet de régler le fonctionnement de l'eau chaude.

Menu 3 - Informations

Permet de consulter les informations de fonctionnement actuelles, ainsi que divers journaux contenant des informations plus anciennes.

Menu 4 - Mon système

Permet de régler la date, la langue, le mode de fonctionnement et d'autres éléments.

Menu 5 - Connexion

Permet de raccorder votre système à myUplink pour gérer les accessoires sans fil et procéder aux réglages réseau.

Menu 6 - Programmation

Permet de programmer différentes parties du système.

Menu 7 - Réglages installateur

Permet de procéder aux réglages avancés. Ce menu est réservé aux installateurs ou aux techniciens.

Menu 8 - USB

Ce menu est accessible lorsqu'une clé USB est connectée. Il permet par exemple de mettre à jour le logiciel.

myUplink

myUplink permet de réguler l'installation à tout moment, où que vous soyez. En cas de dysfonctionnement, vous recevez une alarme directement par e-mail ou notification push vers l'app myUplink, ce qui vous permet de régir rapidement.

Pour plus d'informations, rendez-vous sur myuplink.com.



ATTENTION!

Vous ne pouvez commencer à utiliser myUplink que lorsque le produit a été installé et configuré conformément aux instructions du manuel d'installation.

Spécification

Les éléments suivants sont nécessaires pour permettre à myUplink de communiquer avec votre S735 :

- réseau sans fil ou câble réseau
- Connexion Internet
- Compte sur myuplink.com

Nous recommandons nos apps mobiles pour myUplink.

Raccordement

Pour raccorder votre système à myUplink :

1. Sélectionnez le type de connexion (Wi-Fi/Ethernet) dans le menu 5.2.1 ou 5.2.2.
2. Dans le menu 5.1, sélectionnez « Dde nouvelle chaîne de connexion ».
3. Lorsqu'une chaîne de connexion a été produite, elle s'affiche dans ce menu et reste valable 60 minutes.
4. Si vous ne possédez pas encore de compte, enregistrez-vous sur l'application mobile ou sur myuplink.com.
5. Utilisez la chaîne de connexion pour connecter votre installation à votre compte utilisateur sur myUplink.

Étendue de services

myUplink vous donne accès aux différents niveaux de service. Le niveau de base est inclus. Vous pouvez également choisir deux services premium soumis à un abonnement annuel (prix variable selon les fonctions sélectionnées).

Niveau de service	Niveau de base	Historique détaillé premium	Modifications des réglages premium
Visionneur	X	X	X
Alarme	X	X	X
Historique	X	X	X
Historique détaillé	-	X	-
Gestion	-	-	X

Entretien de S735

Vérifications régulières

Votre pompe à chaleur nécessite un entretien minimal après sa mise en service. Par ailleurs, il est recommandé de vérifier régulièrement votre installation.

Si quelque chose d'anormal survient, un message concernant le dysfonctionnement s'affiche à l'écran sous forme de divers textes d'alarmes. Voir la section sur la gestion des alarmes à la page 15.



ATTENTION!

Le ventilateur fonctionne même lorsque S735 est éteinte et que le témoin d'état est bleu.

TRAPPE D'ENTRETIEN

Les vannes de purge etc. se trouvent derrière la trappe d'entretien. Pour ouvrir la trappe, tirez-la vers vous.

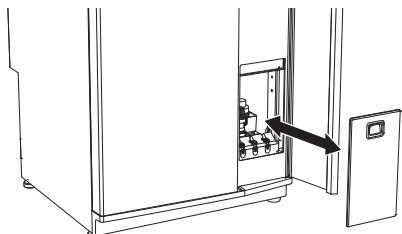

NETTOYAGE DES DISPOSITIFS DE VENTILATION

Les dispositifs de ventilation du bâtiment doivent être nettoyés régulièrement avec par exemple, une petite brosse de manière à maintenir une ventilation correcte.

Les réglages des dispositifs ne doivent pas être modifiés.

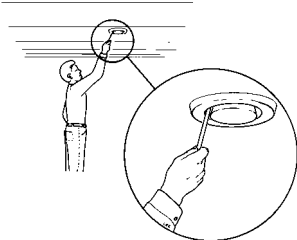

REMARQUE!

Si vous retirez plusieurs bouches de ventilation pour le nettoyage, attention de ne pas les mélanger.

REPLACEMENT DU FILTRE À AIR EXTRAIT

Le filtre de S735 ne nécessite pas de nettoyage, mais doit être remplacé lorsque nécessaire. Le filtre doit être remplacé à intervalles réguliers, au moins une fois par an. La fréquence de remplacement dépendra de la quantité de particules dans l'air et d'autres facteurs environnementaux. Effectuez des essais pour déterminer ce qui convient le mieux à votre installation.



ATTENTION!

Un filtre à air encrassé peut affecter l'efficacité de l'installation.

Un message de rappel s'affiche sur l'écran et vous invite à vérifier le filtre. Par défaut, le message de rappel s'affiche tous les trois mois.

1. Suivez les instructions du guide de démarrage.
2. Enlevez le cache avant supérieur en tirant.
3. Ouvrez le couvercle du filtre.
4. Retirez le filtre.
5. Vérifiez l'état du filtre et remplacez-le si nécessaire.
6. Remontez l'ensemble en suivant les instructions ci-dessus dans le sens contraire.

Même si le filtre semble propre, de la poussière s'accumule à l'intérieur et peut altérer son efficacité. Vous devez donc le remplacer au moins une fois par an. Vous pouvez commander un filtre neuf auprès d'un revendeur NIBE ou sur nibe.fr.

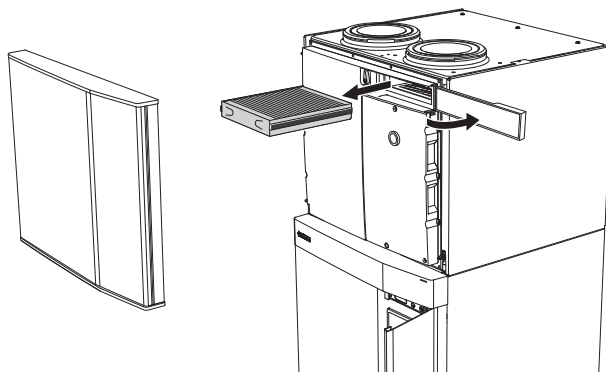

VÉRIFIEZ LA PRESSION

S735 dispose d'un manomètre qui indique la pression dans le circuit de distribution. La pression doit se situer entre 0,5 et 1,5 bar, mais elle varie lorsque la température change. S'il arrive régulièrement que la pression chute à 0 ou atteigne 2,5, contactez votre installateur pour procéder à un dépannage.

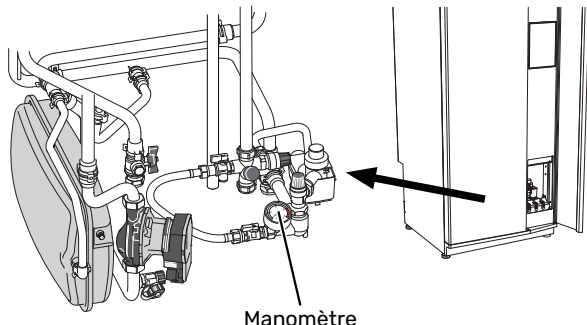

SOUPAPES DE SÉCURITÉ

S735 est équipée de deux soupapes de sécurité, l'une pour le ballon d'eau chaude et l'autre pour le circuit de distribution.

Une petite quantité d'eau s'écoule parfois de la soupape de sécurité de l'eau chaude après utilisation de l'eau chaude. En effet, l'eau froide chauffe et se dilate lorsqu'elle entre dans S735, ce qui provoque une augmentation de la pression et l'ouverture de la soupape de sécurité.

La soupape de sécurité du circuit de distribution doit être complètement fermée et ne doit pas laisser d'eau s'écouler.

Le fonctionnement des soupapes de sécurité doit être vérifié régulièrement. On accède aux soupapes par la trappe d'entretien. Procédez aux vérifications comme suit :

1. Ouvrez la soupape en tournant avec précaution le bouton dans le sens inverse des aiguilles d'une montre.
2. Vérifiez que de l'eau circule dans la soupape.
3. Fermez la soupape en la relâchant. Si vous ne parvenez pas à bien la fermer en la relâchant, tournez-la légèrement dans le sens inverse des aiguilles d'une montre.
4. Vous devrez peut-être remplir le circuit de distribution après la vérification de la soupape de sécurité, voir la section « Remplissage du réseau de distribution ».

Soupape de sécurité pour l'eau chaude

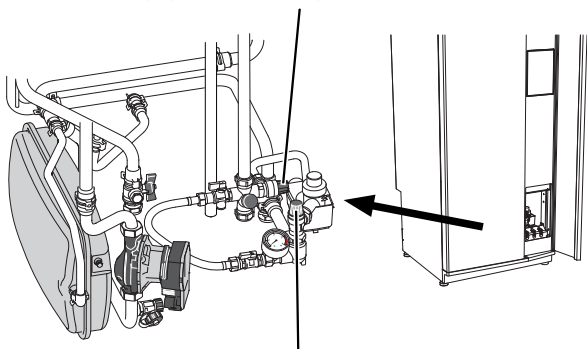

Soupape de sécurité pour réseau de distribution

REPLISSAGE DU RÉSEAU DE DISTRIBUTION

Si la pression est trop faible, augmentez-la en procédant comme suit :

1. Ouvrez la vanne de remplissage. La section chauffage et le reste du circuit de distribution sont remplis d'eau.
2. Après un certain temps, la pression augmente, ce que vous constaterez grâce au manomètre. Lorsqu'elle atteint environ 1,0 bar, fermez la vanne de remplissage.

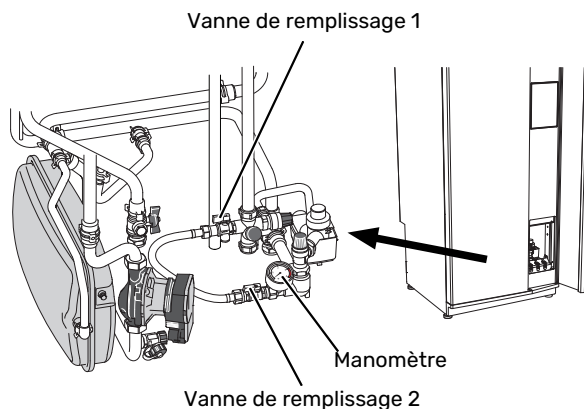

PURGE DU RÉSEAU DE DISTRIBUTION



ASTUCE

Le conduit de purge fourni facilite la purge du système.

En cas de remplissages répétés du réseau de distribution ou si vous entendez des bruits de bulles provenant de la pompe à chaleur, le système a peut-être besoin d'être purgé. Si tel est le cas, procédez comme suit :

1. Éteignez S735 à l'aide du bouton marche/arrêt.
2. Purgez la pompe à chaleur via les vannes de purge et le reste du circuit de distribution via les vannes de purge adéquates.
3. Continuez à remplir et à purger jusqu'à ce que tout l'air ait été éliminé et que la pression correcte soit atteinte.



REMARQUE!

Les flexibles de purge à l'intérieur de la cuve doivent être vidangés pour que de l'air puisse être évacué. Cela signifie que le système n'est pas nécessairement purgé, et ce malgré le débit d'eau lorsque les vannes de purge sont ouvertes.

Maintenez les vannes de purge ouvertes pendant au moins 5 secondes.

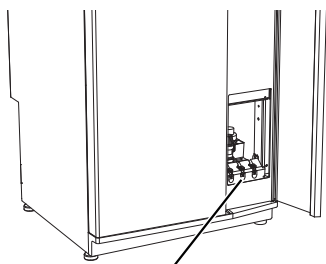

Vanne de purge

NETTOYAGE DU SIPHON DE SOL

De la condensation se forme lorsque la pompe à chaleur est en fonctionnement. Cette condensation est acheminée par une cuvette de trop-plein vers un système d'évacuation tel qu'un siphon de sol.

Les condensats contiennent une certaine quantité de poussière et de particules.

Vérifiez régulièrement que les siphons de sol ne sont pas obstrués ; l'eau doit pouvoir s'écouler librement. Nettoyez-les si nécessaire.

Astuces d'économie

La génération du chauffage et la production d'eau chaude sont pilotées par la régulation.

Les facteurs ayant un effet sur la consommation d'énergie peuvent être les suivants : la température intérieure, la consommation d'eau chaude, le niveau d'isolation de la maison ou encore si celle-ci compte plusieurs grandes fenêtres. La position de la maison, comme par exemple l'exposition au vent, constitue un autre facteur.

La ventilation de la maison influe, elle aussi, sur la consommation d'énergie. Il est donc important de régler la ventilation rapidement après l'installation de la pompe à chaleur. Lors de ce réglage, un technicien configure le dispositif de ventilation de la maison et le ventilateur dans S735 en fonction des valeurs prévisionnelles de l'habitation.

De même, respectez les conseils suivants :

- Ouvrez complètement les vannes thermostatiques (excepté dans les pièces où vous souhaitez qu'il fasse plus frais). Cette opération est particulièrement importante, car la fermeture totale ou partielle des vannes thermostatiques réduit le débit dans le circuit de distribution. S735 fonctionnerait donc à une température plus élevée, ce qui risquerait d'augmenter la consommation d'énergie.
- Pendant la période d'ajustement (hiver), tous les robinets de thermostat doivent être entièrement ouverts. Les réglages de chauffage de la pompe à chaleur sont ensuite ajustés, de manière à obtenir la bonne température intérieure dans la plupart des pièces, quelle que soit la température extérieure. Dans des pièces nécessitant une température inférieure, les robinets de thermostat sont abaissés au niveau souhaité. Après plusieurs mois, les thermostats restants peuvent être diminués légèrement pour éviter une augmentation de la température ambiante due au rayonnement solaire, poêle à bois, etc. D'autres réductions peuvent s'avérer nécessaires ultérieurement.
- Pour réduire les coûts de fonctionnement lorsque vous êtes absent, vous pouvez programmer certaines parties du système dans le menu 6 - « Programmation ».
- Sélectionnez « Faible » dans le menu 2.2 - « Demande eau chaude » pour consommer moins d'énergie.

Problèmes d'inconfort

Dans la plupart des cas, S735 détecte un dysfonctionnement (un dysfonctionnement peut entraîner des perturbations du niveau de confort) et l'indique par le biais d'une alarme et d'instructions sur l'écran.

Menu Informations

Toutes les valeurs de mesure de la pompe à chaleur sont réunies dans le menu 3.1 – « Infos fonct. » du système de menus de la pompe à chaleur. La vérification des valeurs de ce menu facilite souvent l'identification de l'origine d'une défaillance.

Gestion des alarmes

Une alarme indique qu'un dysfonctionnement s'est produit. Dans ce cas, le voyant d'état s'allume en continu en rouge. Le Smartguide sur l'écran regroupe les informations sur l'alarme.

ALARME

Une alarme avec un voyant d'état rouge indique un dysfonctionnement que S735 est incapable de régler. L'écran vous permet de consulter le type de l'alarme et de la réinitialiser. Dans de nombreux cas, il suffit de sélectionner « Réinitialiser l'alarme » pour que l'installation retrouve un fonctionnement normal.

Si un voyant blanc s'allume après la sélection de « Réinitialiser l'alarme », cela signifie que le problème a été réglé.

« *Fonctionnement aux.* » est un type de mode secours. Il signifie que l'installation tente de produire du chauffage et/ou de l'eau chaude malgré un problème. Cela peut signifier que le compresseur ne fonctionne pas. Dans ce cas, l'appoint électrique supplémentaire produit du chauffage et/ou de l'eau chaude.



ATTENTION!

Sélectionner « Démarrer mode auxiliaire » ne revient pas à corriger le problème à l'origine du déclenchement de l'alarme. Le voyant d'état restera donc rouge.

Si l'alarme ne se réinitialise pas, contactez votre installateur pour des mesures correctives adaptées.



ATTENTION!

Le numéro de série du produit (14 chiffres) est requis pour la maintenance et l'assistance.

Dépannage

Si le dysfonctionnement ne s'affiche pas à l'écran, les astuces suivantes peuvent être utilisées :

OPÉRATIONS DE BASE

Commencez par vérifier les éléments suivants :

- Groupe et principaux fusibles du logement.
- Le disjoncteur différentiel de l'habitation.
- Disjoncteur différentiel de la pompe à chaleur.

TEMPÉRATURE DE L'EAU CHAUDE INSUFFISANTE OU MANQUE D'EAU CHAUDE

- Vanne de remplissage du ballon d'eau chaude fermée ou obstruée.
 - Ouvrez la vanne.
- Le robinet mélangeur (si installé) est trop faible.
 - Réglez le robinet mélangeur.
- S735 en mode de fonctionnement incorrect.
 - Contacter un installateur.
- Importante consommation d'eau chaude.
 - Attendez que l'eau chauffe. Il est possible d'augmenter temporairement la capacité d'eau chaude dans l'écran d'accueil « Eau chaude » dans le menu 2.1 - « Plus d'eau ch. » ou via myUplink.
- Température d'eau chaude insuffisante.
 - Accédez au menu 2.2 - « Demande eau chaude » et sélectionnez un mode de demande supérieur.
- Priorité de fonctionnement de l'eau chaude trop faible ou absente.
 - Contacter un installateur.
- « Vacances » activé dans le menu 6.
 - Accédez au menu 6 procédez à la désactivation.
- Le filtre à air extrait est obstrué.
 - Remplacez le filtre.

TEMPÉRATURE AMBIANTE INSUFFISANTE

- Thermostats fermés dans plusieurs pièces.
 - Réglez les thermostats au maximum dans le plus de pièces possible. Réglez la température ambiante via l'écran d'accueil « Chauffage » au lieu de baisser les thermostats.
- S735 en mode de fonctionnement incorrect.

- Contacter un installateur.
- Loi d'eau inadaptée.
 - Accédez au Smartguide pour savoir comment augmenter le chauffage. Vous pouvez également modifier le chauffage dans l'écran d'accueil « Chauffage ».
- Priorité de fonctionnement du mode chauffage trop faible ou absente.
 - Contacter un installateur.
- Demande d'eau chaude « Élevée » sélectionnée et combinée à une forte utilisation d'eau chaude.
 - Lorsque vous sélectionnez la demande d'eau chaude « Élevée », S735 donne la priorité à la production d'eau chaude sur la production de chaleur.

Pour modifier le mode d'eau chaude, accédez au menu 2.2 et sélectionnez « Faible » ou « Moyenne ».
- « Vacances » activé dans le menu 6 – « Programmation ».
 - Accédez au menu 6 procédez à la désactivation.
- Commutateur externe permettant de modifier la température ambiante activé.
 - Vérifiez les commutateurs externes.
- Air dans le système de chauffage.
 - Purgez le système de chauffage.
- Vannes du système d'émission fermées
 - Ouvrez les vannes (contactez votre installateur si vous avez besoin d'aide pour les localiser).
- Le filtre à air extrait est obstrué.
 - Remplacez le filtre.

TEMPÉRATURE AMBIANTE ÉLEVÉE

- Loi d'eau inadaptée.
 - Accédez au Smartguide pour savoir comment baisser le chauffage. Vous pouvez également modifier le chauffage dans l'écran d'accueil « Chauffage ».
- Commutateur externe permettant de modifier la température ambiante activé.
 - Vérifiez les commutateurs externes.

PRESSION SYSTÈME BASSE

- Quantité d'eau insuffisante dans le système de chauffage.
 - Remplissez le réseau de distribution avec de l'eau et recherchez les éventuelles fuites. Si votre installation requiert fréquemment un remplissage, contactez votre installateur.

VENTILATION FAIBLE OU INEXISTANTE

- Le filtre à air extrait est obstrué.
 - Remplacez le filtre.
- La ventilation n'est pas réglée.
 - Demandez à ce que votre système de ventilation soit réglé pour vous.

- Bouches d'extraction obstruées.
 - Vérifiez et nettoyez les dispositifs d'extraction d'air (voir page 12).
- Vitesse du ventilateur en mode réduit.
 - Accédez au menu 1.2.1 – « Vitesse ventilateur » et sélectionnez « Normale ».
- Programmation activée.
 - Accédez au menu 6 – « Programmation ». Désactivez la fonction ou ajustez les réglages.
- Commutateur externe permettant de modifier la vitesse du ventilateur activé.
 - Vérifiez les commutateurs externes.

VENTILATION ÉLEVÉE OU GÊNANTE

- Le filtre à air extrait est obstrué.
 - Remplacez le filtre.
- La ventilation n'est pas réglée.
 - Demandez à ce que votre système de ventilation soit réglé pour vous.
- Vitesse du ventilateur en mode forcé.
 - Accédez au menu 1.2.1 – « Vitesse ventilateur » et sélectionnez « Normale ».
- Rafraîchissement nocturne activé.
 - Accédez au menu 1.2.2 – « Rafraîchissement nocturne ». Désactivez la fonction ou ajustez les réglages.
- Programmation activée.
 - Accédez au menu 6 – « Programmation ». Désactivez la fonction ou ajustez les réglages.
- Commutateur externe permettant de modifier la vitesse du ventilateur activé.
 - Vérifiez les commutateurs externes.

LE COMPRESSEUR NE DÉMARRE PAS.

- Aucune demande de chauffage ou d'eau chaude.
 - S735 n'est ni en demande de chauffage ni en demande de production d'eau chaude sanitaire.
- La pompe à chaleur dégivre.
 - Le compresseur démarre lorsque le dégivrage est terminé.
- Le fonctionnement du compresseur est bloqué par une sécurité sur une température.
 - Attendez que la température retrouve une valeur comprise dans la plage de fonctionnement de la pompe à chaleur.
- Le délai minimum avant que le compresseur démarre n'a pas encore été atteint.
 - Attendez au moins 30 minutes, puis vérifiez si le compresseur a démarré.
- Déclenchement de l'alarme.

- Suivez les instructions affichées à l'écran.

Index

A

Alarme, 15
Astuces d'économie, 14

C

Commande, 7
 Commande - Présentation, 7
Commande - Présentation, 7

D

Dépannage, 15
Données d'installation, 4

E

Entretien de S735, 12
 Astuces d'économie, 14
 Vérifications régulières, 12

F

Fonctionnement de la pompe à chaleur, 6

G

Gestion des alarmes, 15

I

Informations importantes
 Données d'installation, 4
 Numéro de série, 5

M

Menu Aide, 8
Menu Informations, 15

N

Navigation
 Menu Aide, 8
Numéro de série, 5

P

Problème de confort
 Menu Informations, 15
Problèmes d'inconfort, 15
 Alarme, 15
 Dépannage, 15
 Gestion des alarmes, 15

R

Remplacement du filtre à air extrait, 12
 Filtre à air extrait, 12

V

Vérifications régulières, 12

Contact

AUSTRIA

KNV Energietechnik GmbH
Gahberggasse 11, 4861 Schörfling
Tel: +43 (0)7662 8963-0
mail@knv.at
knv.at

FINLAND

NIBE Energy Systems Oy
Juurakkotie 3, 01510 Vantaa
Tel: +358 (0)9 274 6970
info@nibe.fi
nibe.fi

GREAT BRITAIN

NIBE Energy Systems Ltd
3C Broom Business Park,
Bridge Way, S41 9QG Chesterfield
Tel: +44 (0)330 311 2201
info@nibe.co.uk
nibe.co.uk

POLAND

NIBE-BIAWAR Sp. z o.o.
Al. Jana Pawla II 57, 15-703 Białystok
Tel: +48 (0)85 66 28 490
biawar.com.pl

CZECH REPUBLIC

Družstevní závody Dražice - strojírna
s.r.o.
Dražice 69, 29471 Benátky n. Jiz.
Tel: +420 326 373 801
nibe@nibe.cz
nibe.cz

FRANCE

NIBE Energy Systems France SAS
Zone industrielle RD 28
Rue du Pou du Ciel, 01600 Reyrieux
Tél: 04 74 00 92 92
info@nibe.fr
nibe.fr

NETHERLANDS

NIBE Energietechnik B.V.
Energieweg 31, 4906 CG Oosterhout
Tel: +31 (0)168 47 77 22
info@nibenl.nl
nibenl.nl

SWEDEN

NIBE Energy Systems
Box 14
Hannabadsvägen 5, 285 21 Markaryd
Tel: +46 (0)433-27 30 00
info@nibe.se
nibe.se

DENMARK

Vølund Varmeteknik A/S
Industrivej Nord 7B, 7400 Herning
Tel: +45 97 17 20 33
info@volundvt.dk
volundvt.dk

GERMANY

NIBE Systemtechnik GmbH
Am Reiherpfahl 3, 29223 Celle
Tel: +49 (0)5141 75 46 -0
info@nibe.de
nibe.de

NORWAY

ABK-Qviller AS
Brobekkeveien 80, 0582 Oslo
Tel: (+47) 23 17 05 20
post@abkqviller.no
nibe.no

SWITZERLAND

NIBE Wärmetechnik c/o ait Schweiz AG
Industriepark, CH-6246 Altishofen
Tel. +41 (0)58 252 21 00
info@nibe.ch
nibe.ch

Pour les pays non mentionnés dans cette liste, veuillez contacter NIBE Suède ou vous rendre sur nibe.eu pour plus d'informations.

NIBE Energy Systems
Hannabadsvägen 5
Box 14
285 21 Markaryd
info@nibe.se
nibe.fr

UHB FR 2446-3 531815

Ce document est publié par NIBE Energy Systems. L'ensemble des illustrations, des faits présentés et des données de produits s'appuient sur les informations disponibles au moment de l'approbation de la publication.

NIBE Energy Systems ne peut être tenu responsable des éventuelles erreurs factuelles ou d'impression pouvant apparaître dans ce document.

