



NIBE

Bergvärmepump

NIBE F1355

NIBE F1355 är en intelligent och kraftfull inverterstyrd bergvärmepump. NIBE F1355 hjälper dig att inte använda mer energi än du behöver då värmepumpen alltid har rätt prestanda och anpassar sig automatiskt efter fastighetens effektbehov året om. Med lång erfarenhet av effektreglerande bergvärmepumpar och ett av marknadens bredaste sortiment är NIBE en ledande aktör inom inverterteknik.

NIBE F1355 har en hög årsvärmefaktor och ett driftintervall på 4–28 kW (F1355-28) resp 6–43 kW (F1355-43). Med mindre än 5 ton CO₂-ekvivalent köldmediemängd per kylmodul har NIBE F1355 inget krav på årlig besiktning. Två kompressorer ger en väl anpassad effektreglering och hög driftsäkerhet, vilket gör NIBE F1355 perfekt för fastigheter med större uppvärmningsbehov.

Tack vare smart teknik ger produkten dig kontroll över energiförbrukningen och blir en viktig del av din uppkopplade vardag. Med ett effektivt styrsystem regleras inomhusklimatet automatiskt för hög komfort, samtidigt som du gör naturen en tjänst.



- Kraftfull och flexibel värmepump i två storlekar med Master/Slav-möjligheter i kombination med NIBE F1345.
- Inverterteknik för låg driftkostnad och optimerad årsvärmefaktor.
- Smart teknik med användarvänlig styrning för enkel distanskontroll.

Så här fungerar F1355

Installationsprincip

Berg

F1355 hämtar upp en del av bergets lagrade solenergi via en kollektor i ett borrarat hål i berget.

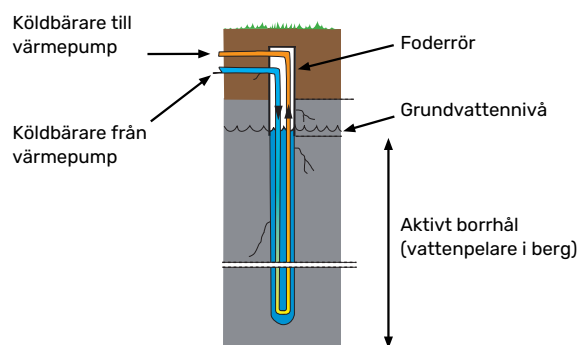
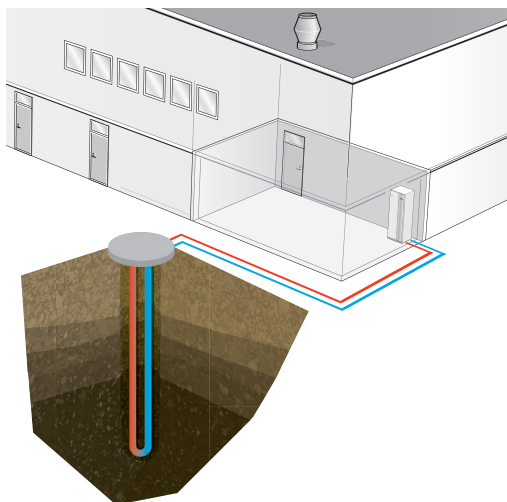

Mark

F1355 hämtar upp en del av markens lagrade solenergi via en nergrävd markkollektor.

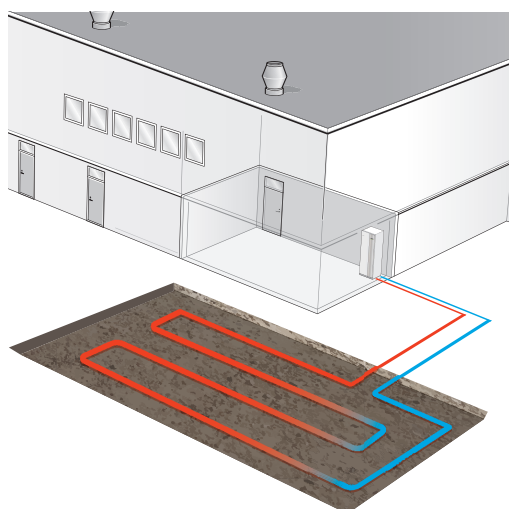

Sjö

F1355 hämtar upp en del av vattnets lagrade solenergi via en sjökollektor som förankras på sjöbotten.

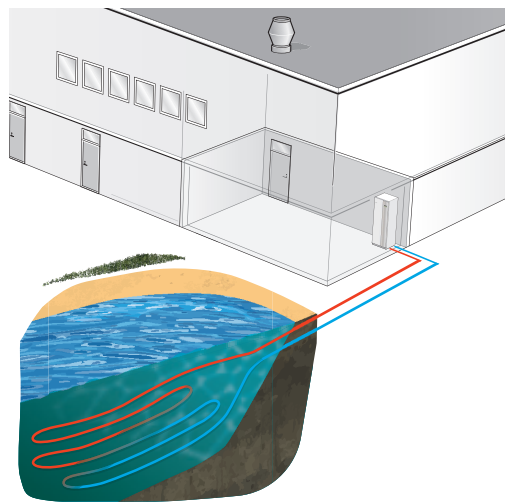

Ventilationsåtervinning

F1355 hämtar upp energi ur ventilationsluften via ett luftbehandlingsaggregat.

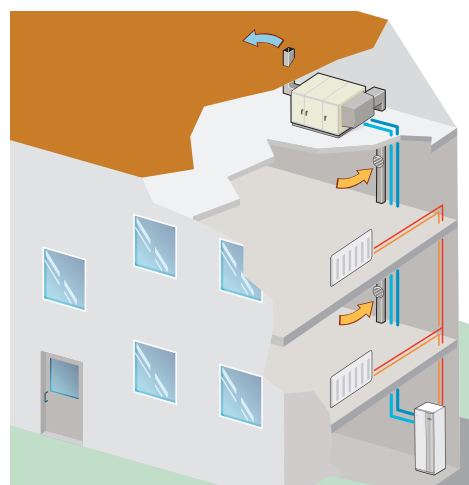

Konstruktion

F1355 är uppbyggd på en robust ram med kraftiga plåtar och effektiv ljudisolering för bästa komfort. Alla plåtar är enkla att demontera för att underlätta vid installation samt vid eventuell service.

Funktionsprincip

F1355 består av två kylmoduler, cirkulationspumpar samt styrsystem med möjlighet för eventuell tillsatsvärme. F1355 ansluts till köldbärar- respektive värmebärarkrets.

Kompressorn i den nedre kylmodulen är inverterstyrd. Den övre kylmodulen har en on/off-kompressor som med fördel kan användas till att producera varmvatten i de fall det finns ett stort varmvattenbehov.

I värmepumpens förångare avger köldbärarvätskan (frostskyddad vätska, t.ex. etanol alternativt glykol blandat med vatten) sin energi till köldmediet vilket förångas för att i sin tur komprimeras i kompressorn. Köldmediet, vars temperatur nu höjts, leds in i kondensorn där det avger sin energi till värmebärarkretsen och vid behov till eventuellt dockad varmvattenberedare. Om större behov av värme/varmvatten föreligger än vad kompressorerna klarar av finns möjlighet att ansluta extern tillsats.

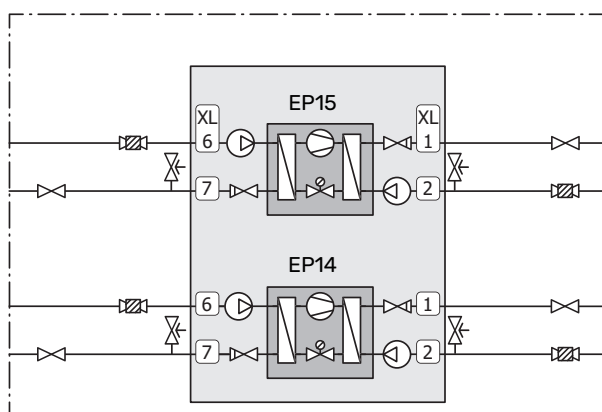

EP14	Kylmodul
EP15	Kylmodul
XL1	Anslutning, värmebärare fram
XL2	Anslutning, värmebärare retur
XL6	Anslutning, köldbärare in
XL7	Anslutning, köldbärare ut

Bra att veta om F1355

Transport och förvaring

F1355 ska transporteras och förvaras stående och torrt. Vid inforsling i byggnaden kan F1355 dock försiktigt lutats bakåt 45 °.

Produkten kan vara baktung.

Om kylmodulerna dras ut och transporteras stående kan F1355 transporteras liggande på rygg.

För att skydda ytterplåtarna då det är ont om utrymme vid inforsling i byggnad, bör dessa demonteras innan inforsling.

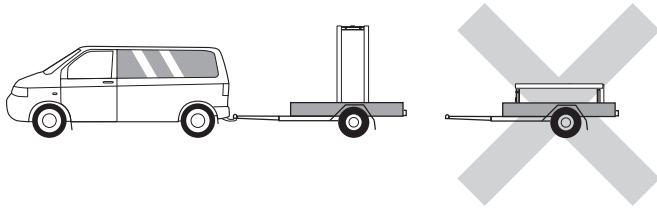

UTDRAGNING AV KYLMODULERNA

För att underlätta transport och service kan värmepumpen delas genom att kylmodulerna dras ut ur skåpet.

Se avsnittet "Service" i drifhandboken för utförliga instruktioner om hur delningen går till.

Uppställning och placering

- Placera F1355 på ett fast underlag inomhus som tål vatten och produktens vikt.
- Eftersom vatten kommer ifrån F1355 ska utrymmet där F1355 placeras vara försett med golvbrunn.
- Placera ryggsidan mot yttervägg i ljudkänsligt rum för att eliminera olägenheter. Om det inte är möjligt ska vägg mot sovrum eller annat ljudkänsligt rum undvikas.
- Oavsett placering ska vägg mot ljudkänsligt rum ljudisoleraras.

INSTALLATIONSUTRYMME

Lämna ett fritt utrymme på 800 mm framför och 150 mm ovanför produkten. För att kunna demontera sidoplåtarna behövs ca 50 mm fritt utrymme på varje sida. All service på F1355 kan utföras framifrån, men högerplåten kan behöva demonteras. Lämna fritt utrymme mellan värmepumpen och bakomliggande vägg (samt eventuell förläggning av matningskabel och rör) för att minska risken för fortplantning av eventuella vibrationer.

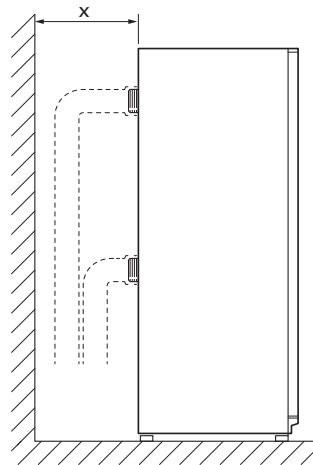

x Lämna erforderlig plats för rörinstallation.

Bipackade komponenter

Lokala skillnader i bipackningssatsen kan förekomma. Se respektive installatörshandbok för mer information.

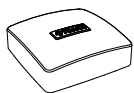

Utegivare
1 st



Temperaturgivare
5 st



Isolertejp
1 st



Aluminiumtejp
1 st



Värmeledningspasta
3 st



Säkerhetsventil
0,3 MPa (3 bar)
1 st



O-ringar
16 st



Strömkännare
3 st



Rör för givare
4 st

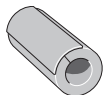

Rörisolering
8 st

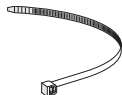

Buntband
8 st



Filterkulventil
28 kW: 4 st G1 1/4
(invändig gänga)
43 kW: 2 st G1 1/4
(invändig gänga), 2
st G2 (invändig
gänga)

Installation

Installationskontroll

Enligt gällande regler ska värmeanläggningen undergå installationskontroll innan den tas i bruk. Kontrollen får endast utföras av person som har kompetens för uppgiften.

Rörinstallation

Rörinstallationen ska utföras enligt gällande regler. F1355 kan arbeta med en returtemperatur på upp till ca 58 °C och en utgående temperatur på 65 °C.

Rörkoppling sker på värmepumpens baksida.

Vatten kan droppa från säkerhetsventilens spillvattenrör. Spillvattenröret ska dras till lämpligt avlopp så att stänk av varmt vatten inte kan orsaka skada. Spillvattenröret ska förläggas sluttande i hela sin längd för att undvika fickor där vatten kan samlas, samt vara frostfritt anordnat. Spillvattenrörets dimension ska vara minst samma som säkerhetsventilens. Spillvattenröret ska vara synligt och mynningen ska vara öppen och inte placerad i närheten av elektriska komponenter.

KÖLDBÄRARE



Köldbäraren transporterar energi från en källa till värmepumpen med hjälp av en vätska som består av vatten blandat med frysskyddsmedel. Köldbäraren ska vara blandad så att fryspunkten blir lägre än -15 °C.

Tryckexpansionskärl

Köldbärarkretsen ska förses med tryckexpansionskärl.

Trycksätt köldbärarsidan till minst 0,05 MPa (0,5 bar).

Dimensionera tryckexpansionskärlet enligt följande diagram för att undvika eventuella driftstörningar. Diagrammen täcker temperaturområdet från -10 °C till +20 °C vid förtrycket 0,05 MPa (0,5 bar) och säkerhetsventilens öppningstryck 0,3 MPa (3,0 bar).

Etanol, 28% (volymprocent)

Vid installation med etanol (28%, volymprocent) som köldbärarvätska ska tryckexpansionskärlet dimensioneras enligt följande diagram.

Volym tryckexpansionskärlet
(l)

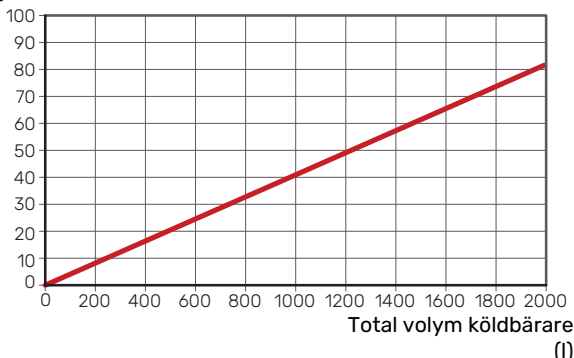

Etylenglykol, 40% (volymprocent)

Vid installation med etylenglykol (40%, volymprocent) som köldbärarvätska ska tryckexpansionskärlet dimensioneras enligt följande diagram.

Volym tryckexpansionskärlet
(l)

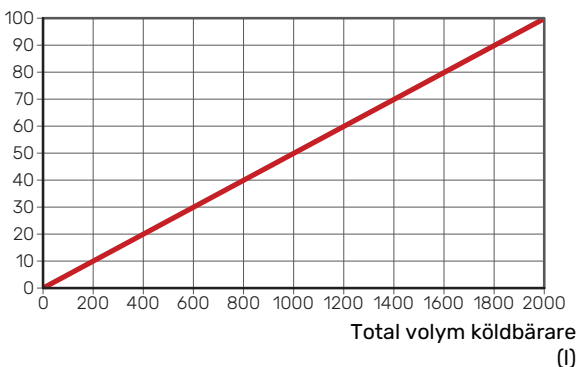

KLIMATSYSTEM



Ett klimatsystem är ett system som reglerar inomhustemperaturen med hjälp av styrsystemet i F1355 och t.ex. radiatorer, golvvärme/kyla, fläktkonvektorer etc.

- Montera erforderlig säkerhetsutrustning samt avstängningsventiler (monteras så nära F1355 som möjligt så att flödet till enskilda kylmoduler kan stängas av).
- Montera medlevererade filterkulventiler på inkommande ledning.
- Säkerhetsventilen ska ha max 0,6 MPa (6,0 bar) öppningstryck och monteras på värmebärare retur. Spillvattenrör från säkerhetsventilen ska förläggas sluttande i hela sin längd för att undvika vattensäckar samt vara frostfritt anordnat.
- Vid inkoppling till system med termostater i alla radiatorer (slingor) monteras antingen överströmningsventil alternativt demonteras ett antal termostater, så att tillräckligt flöde garanteras.
- Montera medlevererade backventiler på utgående ledning.

Vid behov bör du installera avluftningsventiler i klimatsystemet.

F1355 är uppbyggd så att värmeproduktion kan ske med en alternativt två kylmoduler. Det medför däremot olika rörrespektive elinstallationer.

KALL- OCH VARMVATTEN



Eventuellt dockad varmvattenberedare ska förses med erforderlig ventilutrustning.

- Blandningsventil ska eventuellt monteras om fabriksinställningen för varmvattnet ändras. Nationella regler ska beaktas.
- Säkerhetsventilen ska ha max 1,0 MPa (10,0 bar) öppningstryck och monteras på inkommande tappvattenledning.

F1355 är uppbyggd så att värmeproduktion kan ske med en alternativt två kylmoduler. Det medför däremot olika rörrespektive elinstallationer. Som standard sker varmvattenproduktion via kylmodul.

Säkerställ att inkommande vatten är rent. Vid användning av egen brunn kan det vara nödvändigt att komplettera med extra vattenfilter.

För mer information se nibe.se.

Riktvärden för kollektorer

Kollektorslangens längd varierar beroende på berg-/markförhållande, klimatzon, på klimatsystemet (radiatorer alternativt golvvärme) och på byggnadens effektbehov. Varje anläggning ska dimensioneras individuellt.

Max längd per slinga för kollektorn bör inte överstiga 500 m.

Kollektorerna ska alltid parallellkopplas med möjlighet för injustering av flödet på respektive slinga.

Slangföringsdjupet vid ytjordvärme bestäms enligt lokala förutsättningar och avståndet mellan slangarna ska vara minst 1 m.

Vid flera borrhål bestäms avståndet mellan hålen enligt lokala förutsättningar.

Se till att kollektorslangen är konstant stigande mot värmepumpen för att undvika luftfickor. Om det inte är möjligt ska högpunkterna förses med avluftningsmöjligheter.

Då temperaturen på köldbärarsystemet kan understiga 0 °C måste detta frysskyddas ner till -15 °C. Som riktvärde för volymbärkning används 1 liter färdigblandad köldbärarvätska per meter kollektorslang (gäller vid PEM-slang 40x2,4 PN 6,3).

Funktioner

Styrning, allmänt

Inomhustemperaturen är beroende av flera olika faktorer. Under den varmare årstiden räcker oftast solinstrålning och värmeavgivning från människor och apparater för att hålla huset varmt. När det blir kallare ute behöver klimatsystemet hjälpa till att värma huset. Ju kallare det blir ute desto varmare måste radiatorerna/golvslingorna vara.

För kontroll av värmepumpens funktion finns inbyggda givare för in- och utgående köldbärartemperaturer (kollektor). Utgående köldbärartemperatur kan vid behov minimibegränsas, exempelvis vid grundvattensystem.

Styrning av värmeproduktionen sker med principen "flytande kondensering", vilket innebär att den temperaturnivå som behövs för uppvärmning vid en viss utetemperatur bestäms utifrån insamlade värden från utegivare och framledningsgivare. Rumsgivaren kan även användas för kompensering av avvikelser i rumstemperatur.

Värmeproduktion



Reglering av värmeförsel till huset sker enligt vald inställning av värmekurva. Efter injustering tillförs rätt värmemängd för den aktuella utetemperatur. Framledningstemperaturen kommer att pendla runt det teoretiskt önskade värdet. För att minska pendlingen på framledningstemperaturen, så är det lämpligt att välja grupperad värmestyrning av kompressorer.

Värmeproduktion kan ske med en eller flera kompressorer.

EGEN KURVA

F1355 har förprogrammerade icke linjära värmekurvor. Möjligheten finns även att skapa en egendefinerad kurva. Denna är en styckvis linjär kurva med ett antal knäckpunkter. Man väljer knäckpunkter och de temperaturer som hör till.

Varmvattenproduktion



Denna funktion kräver tillbehör VST 11 eller VST 20.

Om varmvattenberedare är dockad till F1355 och varmvattenbehov finns kommer värmepumpens mjukvarustyrning prioritera varmvattenläge för laddning med optimal värmepumpseffekt. I detta läge sker värmeproduktion med den andra kompressorn.

Start av varmvattenladdning sker när temperaturen har sjunkit till inställd starttemperatur. Varmvattenladdningen stoppas när vattentemperaturen vid varmvattengivaren har uppnåtts.

Vid tillfälligt större varmvattenbehov finns en funktion som gör att temperaturen tillfälligt kan ökas till en högre temperatur i upp till 12 timmar eller genom en engångshöjning (valbart i menysystemet).

Med funktionen Smart Control aktiverad lär sig F1355 hur stor mängd varmvatten som används och när. Smart Control-funktionen memorerar föregående veckas varmvattenförbrukning och anpassar varmvattentemperaturen kommande vecka för minimal energiförbrukning.

Möjlighet finns även att ställa in F1355 i semesterläge, vilket gör att lägsta möjliga temperatur erhålls utan frysrisk.

Master/slav



Flera värmepumpar kan kopplas samman genom att välja en värmepump till master och övriga till slav. Bergvärmepumpsmodeller med master/slav-funktionalitet från NIBE kan anslutas till F1355¹.

För optimal drift: välj en värmepump med inverterstyrd kompressor som master.

F1355 kan även användas i hybridanläggningar tillsammans med bergvärmepumpar i S-serien samt luft/vattenvärmepumpar och/eller styrmodul, men F1355 kan då endast kopplas in som slav.

Värmepumpen levereras alltid som master och till den kan upp till åtta slavar anslutas. I system med flera värmepumpar ska varje pump få ett unikt namn, d.v.s. endast en värmepump kan vara "Master" och bara en kan vara t.ex. "Slav 5".

Externa temperaturgivare och styrsignaler ska endast anslutas till mastern, bortsett från extern styrning av kompressor-modul samt växelventilen/-erna som kan anslutas en till varje värmepump.

Enbart tillsats



Är F1355 dockad till extern tillsats kan anläggningen användas med enbart tillsats för att producera värme och eventuellt varmvatten exempelvis innan kollektorsystemet är klart.

Larmindikeringar



Vid larm lyser statuslampan rött och i displayen visas detaljerad information beroende på fel. Vid varje larm skapas en larmlogg som sparar ett antal temperaturer, tidpunkt och driftstatus.

Golvtork



F1355 har inbyggd golvtorksfunktion i styrningen. Denna möjliggör en kontrollerad urtorkning av betongplattor. Det är möjligt att skapa ett eget program eller att följa ett förprogrammerat tids- och temperaturschema. För aktivering av funktionen krävs extern tillsats.

¹ F1355 kan vara master till F1345/F1355, F1145/F1245 och F1155/F1255.

myUplink



Med myUplink kan du styra anläggningen – var du vill och när du vill. Vid en eventuell driftstörning får du larm direkt i mejlen eller en push-notis till myUplink-appen, vilket ger möjlighet till snabba åtgärder.

Besök myuplink.com för mer information.

SPECIFIKATION

Du behöver följande för att myUplink ska kunna kommunicera med din F1355:

- nätverkskabel
- internetuppkoppling
- konto på myuplink.com

Vi rekommenderar våra mobilappar för myUplink.

TJÄNSTEUTBUD

myUplink ger dig tillgång till olika tjänstenivåer. Basnivån ingår och utöver den kan du välja två premiumtjänster mot en fast årsavgift (avgiften varierar beroende på valda funktioner).

Tjänstenivå	Bas	Premium utökad historik	Premium ändrainställningar
Övervaka	X	X	X
Larm	X	X	X
Historik	X	X	X
Utökad historik	-	X	-
Ändra inställningar	-	-	X

MOBILAPPAR FÖR MYUPLINK

Mobilapparna finns att ladda ner kostnadsfritt där du vanligen hämtar dina mobilappar. Inloggning i mobilappen sker med samma kontouppgifter som på myuplink.com.

MYUPLINK PRO

myUplink PRO är ett komplett verktyg för att erbjuda serviceavtal med slutkunden och alltid ha senaste informationen om anläggningen samt möjlighet att justera inställningar på distans.

Med myUplink PRO kan du erbjuda dina uppkopplade kunder snabb status och fjärrdiagnostik.

Besök pro.myuplink.com för information om vad mer du kan göra med mobilappen och webben.

NIBE SMART PRICE ADAPTION™



Smart Price Adaption är inte tillgängligt i alla länder. Kontakta din NIBE återförsäljare för mer information.

Smart Price Adaption anpassar anläggningens förbrukning efter vilken tid på dygnet elpriset är som lägst. Detta ger möjlighet till besparingar, förutsatt att timprisbonnemang är tecknat hos elleverantören.

Funktionen bygger på att timpriser för det kommande dygnet hämtas via myUplink. Internetuppkoppling samt konto på myUplink är nödvändigt för att kunna använda funktionen.

Displayen



F1355 styrs med hjälp av en tydlig och lättanvänd display.

På displayen visas instruktioner, inställningar och driftinformation. Du kan enkelt navigera mellan olika menyer och alternativ för att ställa in den komfort eller få den information du önskar.

Displayenheten är utrustad med USB-uttag som kan användas till att uppdatera programvaran och spara loggad information i F1355.

Besök myuplink.com och klicka på fliken "Mjukvara" för att ladda ner senaste gällande mjukvara till anläggningen.

Utökade funktioner

Besök nibe.se för ytterligare information om vilka funktioner som är möjliga tillsammans med F1355.

POOL



Upp till två olika poolsystem kan anslutas till F1355 och styrs individuellt, det kräver dock två POOL 40- eller AXC-tillbehör.

Under pooluppvärmning cirkuleras värmebäraren mellan värmepump och poolväxlare med hjälp av värmepumpens interna cirkulationspumpar.

EXTRA KLIMATSYSTEM



Upp till sju extra klimatsystem kan anslutas till F1355. Dessa kan konfigureras till antingen värmedrift eller kyl drift. Denna funktion kräver tillbehöret ECS 40/ECS 41 alternativt AXC 50 om större separata shuntventiler kommer att behövas.

KYLA



F1355 kan, tillsammans med tillbehör, distribuera kyla till klimatsystemet. Följande kylfunktioner kräver tillbehöret AXC 50:

- Passiv kyla i 4-rörssystem
- Passiv kyla i 2-rörssystem
- Passiv/aktiv kyla i 2-rörssystem

Följande funktion kräver tillbehöret ACS 45:

- Passiv/aktiv kyla i 4-rörssystem

Tekniska uppgifter

Mått

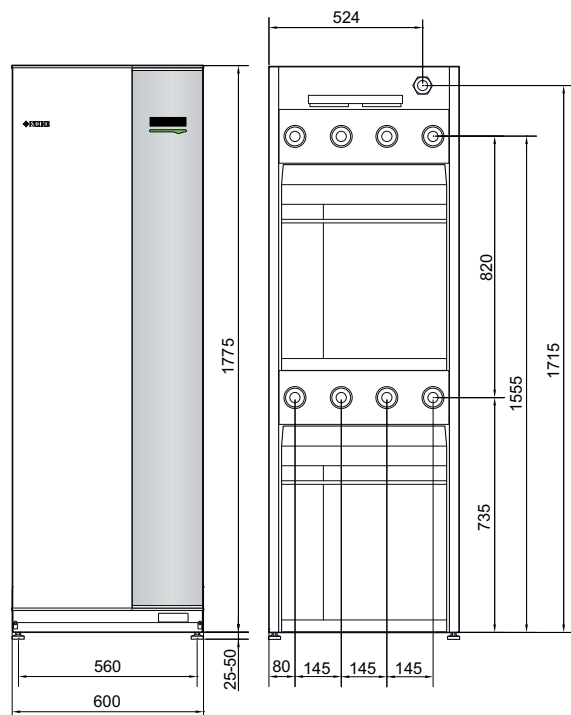

Röranslutningar

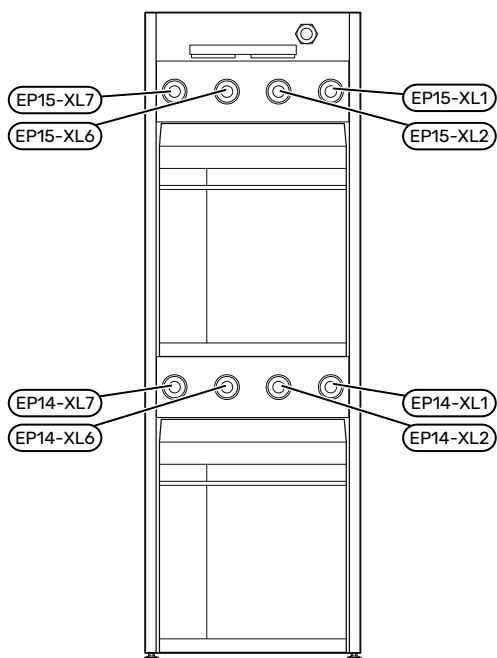

Anslutning	
(XL1) Värmebärare fram	invändig gänga G 1½ utvändig gänga G2
(XL2) Värmebärare retur	invändig gänga G 1½ utvändig gänga G2
(XL6) Köldbärare in	invändig gänga G 1½ utvändig gänga G2
(XL7) Köldbärare ut	invändig gänga G 1½ utvändig gänga G2

Tillbehör

Alla tillbehör är inte tillgängliga på alla marknader.

Detaljerad information om tillbehören och fullständig tillbehörslista finns på nibe.se.

AKTIV/PASSIV KYLA I 4-RÖRSSYSTEM ACS 45

ACS 45 är ett tillbehör som möjliggör för din värmepump att styra produktion av värme och kyla oberoende av varandra.



AKTIV/PASSIV KYLA I 2-RÖRSSYSTEM HPAC 45

Kombinera F1355 med HPAC 45 för passiv eller aktiv kylning.

Avsedd för värmepumpar med effekt 24 – 60 kW.



EXTERN ELTILLSATS ELK

Dessa tillbehör kan behöva tillbehörskort AXC 50 (stegstyrd tillsats).

ELK 15

15 kW, 3 x 400 V

ELK 26

26 kW, 3 x 400 V

ELK 42

42 kW, 3 x 400 V

ELK 213

7–13 kW, 3 x 400 V

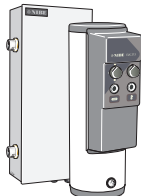

EXTRA SHUNTGRUPP ECS

Detta tillbehör används då F1355 installeras i hus med två eller flera klimatsystem som kräver olika framledningstemperaturer.

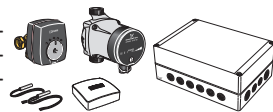

ECS 40

Max 80 m²

ECS 41

Ca. 80-250 m²

FUKTMÄTARE HTS 40

Detta tillbehör används för att redovisa samt reglera luftfuktighet och temperaturer i både värme- och kyl drift.

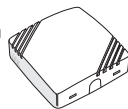

HJÄLPRELÄ

Hjälprelä används för att styra externa 1- till 3-faslaster som t.ex. oljebrännare, elpatroner och cirkulationspumpar.

HR 10

Rekommenderad max försäkring för styrström 10 A.

HR 20

Rekommenderad max försäkring för styrström 20 A.



KOMMUNIKATIONSMODUL MODBUS 40

MODBUS 40 gör att styrning och övervakning av F1355 kan göras med en DUC (dataundercentral) i fastigheter.



MONTERINGSSYSTEM FMS

FMS 25

I anläggningar där båda kompressorerna arbetar mot samma behov är det lämpligt med 1 st paket FMS 25.

FMS 30

I anläggningar där nedre kompressorn används för varmvattenproduktion, eller pool, krävs 1 st paket FMS 30 och 1 st paket FMS 32.

I anläggningar där båda kompressorerna arbetar mot samma behov och det önskas en lösning där alla komponenterna ingår krävs 2 st FMS 30.

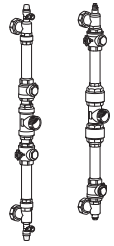

FMS 32

I anläggningar där nedre kompressorn används för varmvattenproduktion, eller pool, krävs 1 st paket FMS 30 och 1 st paket FMS 32.

PÅFYLLNINGSVENTILSATS KB

Ventilsats för fyllning av köldbärarvätska i kollektorslangen. Inkluderar smutsfilter och isolering.

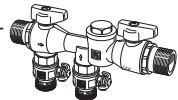

STRÖMKÄNNARE CMS 10-200

Strömkännare med arbetsområde 0-200 A.



TILLBEHÖRSKORT AXC 50

Tillbehörskort krävs om t.ex. grundvattenpump eller extern cirkulationspump ska anslutas till F1355 samtidigt som indikering av summalarm är aktiverat.



UTJÄMNINGSKÄRL UKV

Utjämningskärl är en ackumulatortank som är lämplig att ansluta till värmepump eller annan extern värmekälla och kan ha flera olika användningsområden.



VARMVATTENBEREDARE/ACKUMULATORTANK

För information angående lämpliga varmvattenberedare, se nibe.se.

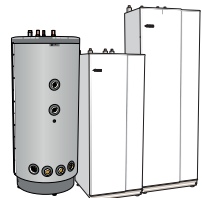

VARMVATTENSTYRNING

VST 20

Växelventil, cu-rör Ø35 (Max rekommenderad effekt, 40 kW)

VST 30

Växelventil, cu-rör Ø45 (Max rekommenderad effekt, 60 kW)

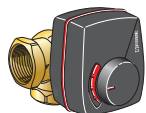

Tekniska data

PUMPKAPACITETSDIAGRAM

Köldbärarsida

För att ha rätt flöde i köldbärarsystemet måste köldbärarpumpen gå med rätt hastighet. F1355 har en köldbärarpump som i standardläge regleras automatiskt.

För optimal drift när flera värmepumpar installeras i en multianläggning bör samtliga värmepumpar ha samma kompressorstorlek.

- 1 cirkulationspump
- 2 cirkulationspumpar

F1355-28 kW

Tillgängligt tryck (kPa)

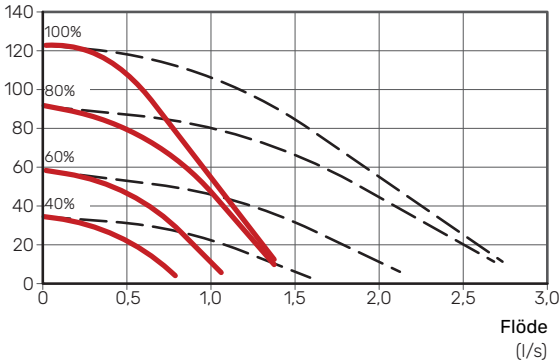

Effekt cirkulationspump (W)

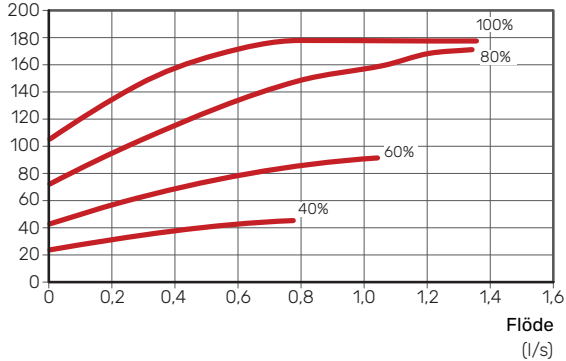

F1355-43 kW

Externt tillgängligt tryck (kPa)

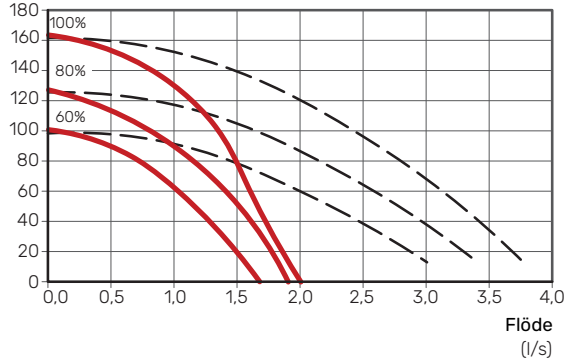

Eleffekt cirkulationspump (W)

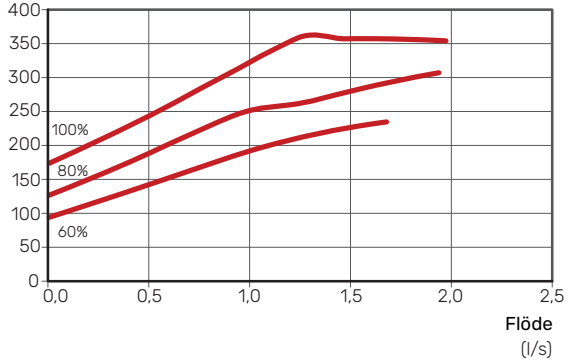

Klimatsystem

För att ha rätt flöde i klimatsystemet måste värmebärarpumpen gå med rätt hastighet. F1355 har en värmebärarpump som i standardläge regleras automatiskt.

- 1 cirkulationspump
- - - 2 cirkulationspumpar

F1355-28 kW

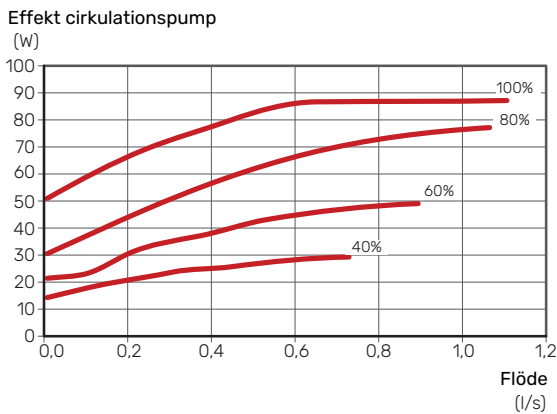
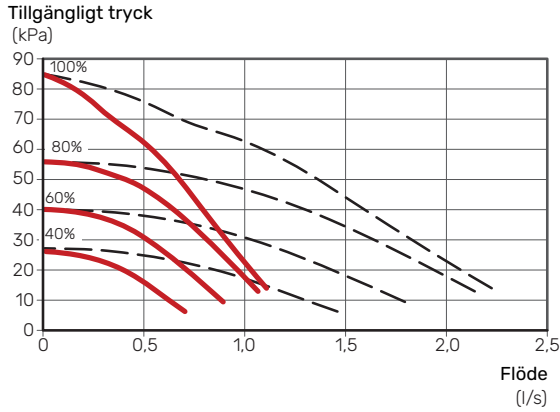

F1355-28 kW

Kylmodul EP14

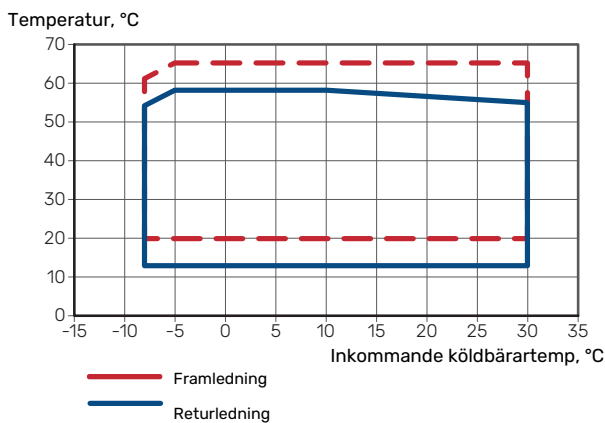

F1355-43 kW

- EP14
- EP15
- - - EP14 och EP15

Externt tillgängligt tryck (kPa)

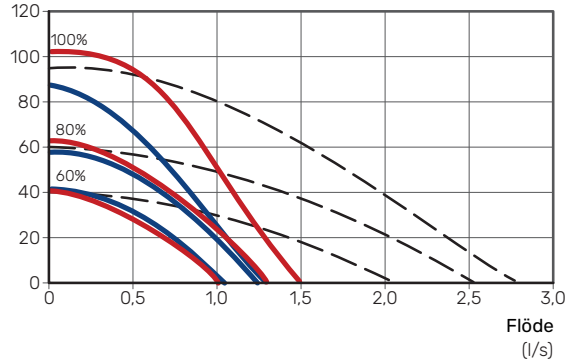

Eleffekt cirkulationspump (W)

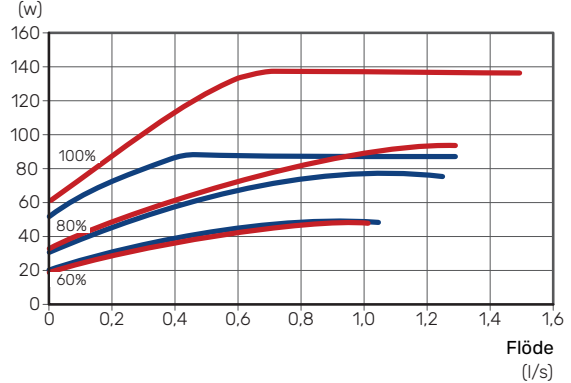

ARBETSOMRÅDE VÄRMEPUMP, KOMPRESSORDRIFT

Kompressorn ger framledningstemperatur upp till 65 °C.

Kylmodul EP15

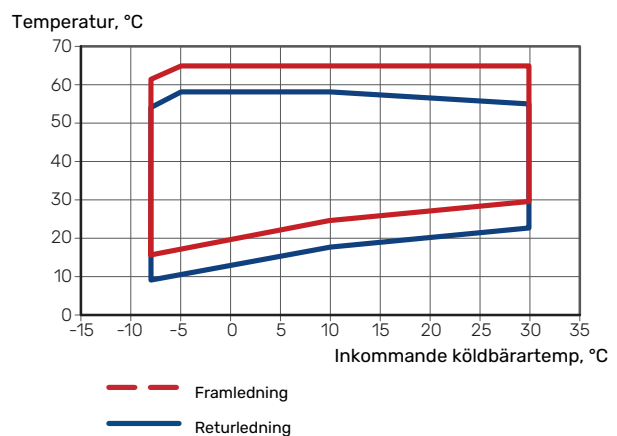

F1355-43 kW Kylmodul EP14

Temperatur,
°C

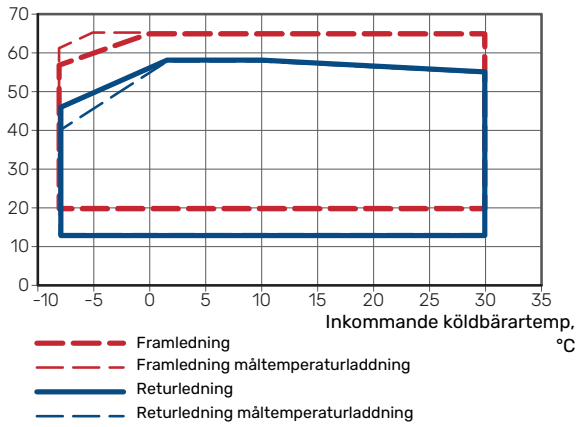

Kylmodul EP15

Temperatur
(°C)

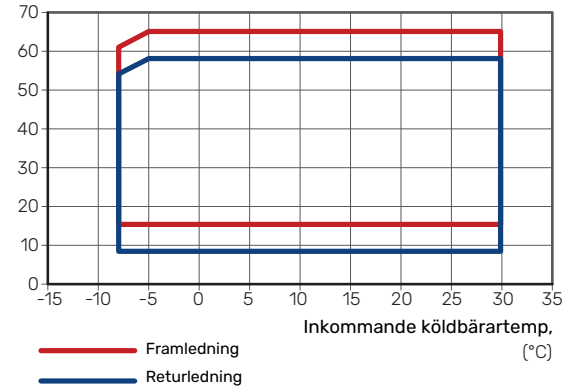

Modell		F1355-28	F1355-43
Effektdata enligt EN 14511			
Avgiven värmeeffekt (P_H)	kW	4 - 28	6 - 43
0/35			
Avgiven värmeeffekt (P_H)	kW	20,77	31,10
Tillförd eleffekt (P_E)	kW	4,56	7,1
COP	-	4,55	4,38
0/45			
Avgiven värmeeffekt (P_H)	kW	19,87	29,03
Tillförd eleffekt (P_E)	kW	5,54	8,4
COP	-	3,59	3,46
10/35			
Avgiven värmeeffekt (P_H)	kW	26,68	40,42
Tillförd eleffekt (P_E)	kW	4,76	7,33
COP	-	5,60	5,52
10/45			
Avgiven värmeeffekt (P_H)	kW	25,71	38,5
Tillförd eleffekt (P_E)	kW	5,84	8,92
COP	-	4,40	4,31
Effektdata enligt EN 14825			
$P_{designh}$, 35 °C / 55 °C	kW	28	45 / 42
SCOP kallt klimat, 35 °C / 55 °C	-	5,4 / 4,2	5,3 / 4,1
SCOP medelklimat, 35 °C / 55 °C	-	5,0 / 4,0	5,0 / 4,0
Energimärkning, medelklimat			
Produktens effektivitetsklass rumsuppvärmning 35 °C / 55 °C ¹	-	A+++ / A+++	A+++ / A+++
Systemets effektivitetsklass rumsuppvärmning 35 °C / 55 °C ²	-	A+++ / A+++	A+++ / A+++
Elektrisk data			
Märkspänning	-	400V 3N - 50Hz	
Max driftström värmepump	A_{rms}	22,1	25,6
Max driftström kompressor EP14 / EP15	A_{rms}	9,5 / 8,5	13,1 / 11,9
Rekommenderad avsäkring	A	25	30
Startström	A_{rms}	27,7	33,6
Max tillåten impedans i anslutningspunkt ³	ohm	-	-
Märkeffekt, KB-pumpar	W	6 - 360	35 - 700
Märkeffekt, VB-pumpar	W	5 - 174	3 - 227
Kapslingsklass	-	IP 21	
Köldmediekrets			
Typ av köldmedium EP14 / EP15	-	R407C / R407C	R410A / R407C
Fyllnadsmängd EP14 / EP15	kg	2,2 / 2,0	2,1 / 1,7
GWP köldmedium EP14 / EP15	-	1774 / 1774	2 088 / 1774
CO ₂ -ekvivalent EP14 / EP15	ton	3,90 / 3,55	4,39 / 3,02
Köldbärarkrets			
Max systemtryck köldbärare	MPa	0,6 (6 bar)	0,6 (6 bar)
Max externt tillg. tryck vid nominellt flöde	kPa	95	125
Flöde vid $P_{designh}$	l/s	1,55	2,44
Externt tillg. tryck vid $P_{designh}$	kPa	80	90
Min/max inkommande KB-temp	°C	se diagram	
Min utgående KB-temp	°C	-12	-12
Värmebärarkrets			
Max systemtryck värmebärare	MPa	0,6 (6 bar)	0,6 (6 bar)
Flöde vid $P_{designh}$	l/s	0,65	1,0
Externt tillg. tryck vid $P_{designh}$	kPa	70	80
Min/max VB-temp	°C	se diagram	
Ljud			
Ljudeffektnivå (L_{WA}) enl EN 12102 vid 0/35	dB(A)	47	47
Ljudtrycksnivå (L_{PA}) beräknade värden enligt EN ISO 11203 vid 0/35 och 1m avstånd	dB(A)	32	32
Röranslutningar			
Köldbärare diam, CU-rör	-	G50 (2" utvändig) / G40 (1 1/2" invändig)	
Värmebärare diam, CU-rör	-	G50 (2" utvändig) / G40 (1 1/2" invändig)	

Modell		F1355-28	F1355-43
Kompressorolja			
Oljetyp	-	POE	
Volym EP14 / EP15	l	1,45 / 1,9	1,45 / 1,9
Mått och vikt			
Bredd	mm	600	
Djup	mm	600	
Höjd	mm	1 800	
Erforderlig reshöjd ⁴	mm	1 950	
Vikt komplett värmepump	kg	335	362
Vikt endast kylmodul EP14 / EP15	kg	125 / 130	126 / 144
Art nr, 3x400V		065 436	065 496

¹ Skala för produktens effektivitetsklass rumsuppvärmning: A+++ till D.

² Skala för systemets effektivitetsklass rumsuppvärmning: A+++ till G. Redovisad effektivitet för systemet tar hänsyn till produktens temperaturregulator.

³ Max tillåten impedans i nätanslutningspunkten i enlighet med EN 61000-3-11. Startströmmar kan orsaka korta spänningsdippar som kan påverka annan utrustning under ogynnsamma förhållanden. Om impedansen i nätanslutningspunkten är högre än den angivna så är det troligt att störningar kan förekomma. Om impedansen i nätanslutningspunkten är högre än den angivna så kontrollera med nätägaren innan köp av utrustningen.

⁴ Med fötter avmonterade blir höjden ca 1930 mm.





Hållbara energilösningar sedan 1952

I 70 år har NIBE tillverkat energieffektiva och hållbara klimatlösningar för ditt hem. Allt startade i småländska Markaryd och vi värdesätter vårt nordiska arv genom att ta vara på naturens kraft. Vi kombinerar förnybar energi med ny smart teknik för att erbjuda effektiva lösningar så att vi tillsammans kan skapa en mer hållbar framtid.

Oavsett om det är en kylig vinterdag eller en varm eftermiddag i sommarsolen behöver vi ett balanserat inomhusklimat som gör att vi kan ha en bekväm vardag oavsett väder. Vårt breda utbud av produkter förser ditt hem med kyla, värme, ventilation och varmvatten så att du kan skapa ett behagligt inomhusklimat med låg inverkan på naturen.

NIBE Energy Systems
Box 14, SE-285 21 Markaryd
nibe.se

NIBE

Detta produktblad är en publikation från NIBE Energy Systems. Alla produktillustrationer, fakta och data bygger på aktuell information vid tidpunkten för publikationens godkännande. NIBE Energy Systems reserverar sig för eventuella fakta- eller tryckfel i detta produktblad.