

# Tepelné čerpadlo na odpadní vzduch

## **NIBE F730** Nerezová ocel

---

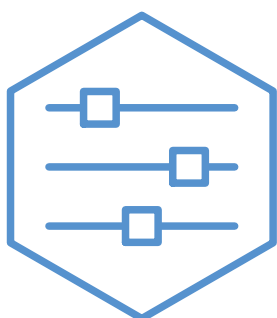

## Stručný návod

### Procházení

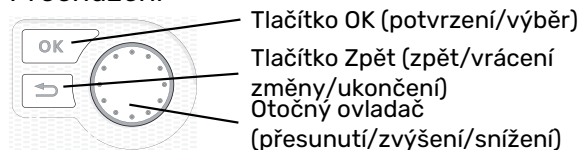

Podrobné vysvětlení funkcí tlačítek najdete na str. 8.

Procházení nabídkami a nastavování různých parametrů je popsáno na str. 10.

### Nastavte vnitřní klima

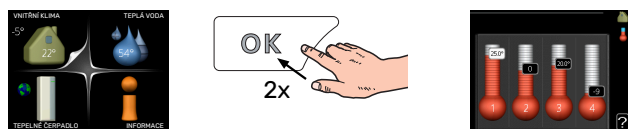

Do režimu nastavování pokojové teploty se vstupuje ze spouštěcího režimu v hlavní nabídce dvojitým stisknutím tlačítka OK. Více informací o nastavení najdete na str. 15.

### Zvyšte objem teplé vody



Chcete-li dočasně zvětšit množství teplé vody, nejprve otočným ovladačem označte nabídku 2 (kapku vody) a potom dvakrát stiskněte tlačítko OK. Více informací o nastavení najdete na str. 21.

### V případě poruchy funkčnosti

Dojde-li k jakékoliv poruše funkčnosti, zde je několik opatření, která můžete provést, než se obrátíte na instalačního technika. Viz str. 34 s pokyny.

# Obsah

1	Důležité informace .....	4
	Údaje o instalaci .....	4
	Bezpečnostní informace .....	5
	Symboly .....	5
	Sériové číslo .....	5
	F730 – vynikající volba .....	6
2	Tepelné čerpadlo – srdce domu .....	7
	Funkce tepelného čerpadla .....	7
	Kontakt s F730 .....	8
	Údržba F730 .....	12
3	F730 – k vašim službám .....	15
	Nastavte vnitřní klima .....	15
	Nastavte objem teplé vody .....	21
	Získejte informace .....	23
	Nastavte tepelné čerpadlo .....	25
4	Poruchy funkčnosti .....	34
	Informační nabídka .....	34
	Řešení alarmů .....	34
	Řešení problémů .....	34
5	Technické údaje .....	37
6	Slovník pojmů .....	38
	Rejstřík .....	40
	Kontaktní informace .....	43

# Důležité informace

## Údaje o instalaci

Výrobek	F730
Sériové číslo	
Datum instalace	
Instalační technik	

Č.	Název	Nast. zvýroby	Na-stav.
1.1	teplota (posun křivky)	0	
1.9.1	topná křivka (strmost křivky)	5	-1
1.9.3	min. tepl. na výstupu	20	
5.1.5	rychl. vent. odpadn. vzduchu (normální)	75%	
	Instalovaný elektrický výkon	Max.	

✓	Příslušenství
	Doplňkový směšovací ventil ECS 40/41
	Pokojeová jednotka RMU 40
	Solární kolektory NIBE PV

Sériové číslo musí být vždy uvedeno.

Osvědčení o tom, že instalace byla provedena podle pokynů v průvodní instalační příručce a podle platných předpisů.

Datum

-----

Podpis

-----

## Bezpečnostní informace

Nejnovější verzi dokumentace k výrobku najdete na stránkách nibe.cz.

Tento spotřebič mohou používat děti starší 8 let a osoby s omezenými fyzickými, smyslovými nebo mentálními schopnostmi nebo s nedostatečnými zkušenostmi a znalostmi za předpokladu, že mají zajištěn dohled nebo byly poučeny o bezpečném používání spotřebiče a chápou související rizika. Děti si nesmějí hrát se spotřebičem. Bez dozoru nesmějí provádět čištění ani uživatelskou údržbu.

Toto je originální příručka. Nesmí být překládána bez schválení společností NIBE.

Výrobce si vyhrazuje právo k technickým změnám a ke změnám vzhledu.

©NIBE 2024.

Pokud existuje nebezpečí, že voda v systému zmrzla, nespouštějte F730.

Z pojistného ventilu může odkapávat voda. Přetoková trubka nainstalovaná z výroby vede z pojistného ventilu do přetokové nádoby. Přetoková trubka vede z přetokové nádoby do vhodné výpusti. Ústí přetokové trubky musí být otevřené. Pojistný ventil se musí pravidelně aktivovat, aby se odstranily nečistoty a zkontrolovalo se, zda není zablokovaný.

Pokud se poškodí napájecí kabel, může ho vyměnit pouze společnost NIBE, její servisní zastoupení nebo jiná autorizovaná osoba, aby se předešlo riziku úrazu a poškození.

## Symbyly

Vysvětlení symbolů, které se mohou objevit v této příručce.



### UPOZORNĚNÍ!

Tento symbol označuje nebezpečí pro osobu nebo stroj.



### POZOR!

Tento symbol označuje důležité informace o tom, čemu byste měli věnovat pozornost při údržbě své instalace.



### TIP

Tento symbol označuje tipy, které vám usnadní používání výrobku.

## Sériové číslo

Sériové číslo najdete v pravé dolní části předního krytu, v informační nabídce (nabídce 3.1) a na typovém štítku.

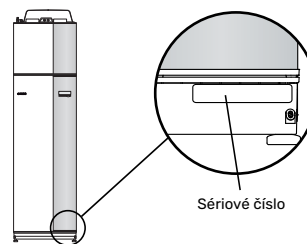

### POZOR!

Sériové číslo výrobku (14 číslic) je zapotřebí pro servisní opravy a podporu.

## F730 – vynikající volba

F730 je tepelné čerpadlo, které bylo vyvinuto proto, aby zajišťovalo ekologické větrání, vytápění a přípravu teplé vody v domě za výhodnou cenu.

Vestavěný ohřívač teplé vody, ponorné topné těleso, oběhové čerpadlo a řídicí systém znamenají spolehlivou a hospodárnou výrobu tepla.

Tepelné čerpadlo lze připojit k volitelnému nízkoteplotnímu rozvodu tepla, např. k radiátorům, konvektorům nebo podlahovému vytápění. Také je připraveno na připojení k několika různým kusům příslušenství, např. ke klimatizačním systémům s odlišnými teplotami.

F730 je vybaveno řídicím počítačem zaručujícím pohodlí, hospodárnost a bezpečný provoz. Na velkém, dobře čitelném displeji se zobrazují srozumitelné informace o stavu, době provozu a všech teplotách v tepelném čerpadle. To znamená, že například nejsou nutné externí teploměry.

### **VYNIKAJÍCÍ VLASTNOSTI F730:**

- **Kompresor řízený střídačem**  
Tepelné čerpadlo má kompresor řízený invertorem, který se automaticky přizpůsobuje optimálnímu a hospodárnému provozu domu a zajišťuje vytápění a teplou vodu pro váš systém.
- **Vestavěný ohřívač vody**  
V tepelném čerpadle je vestavěný ohřívač vody, který je kvůli minimalizaci tepelných ztrát izolován ekologickým pórovitým plastem.
- **Plánování vnitřního klimatu a teplé vody**  
Vytápění, teplou vodu a také větrání lze naplánovat na každý den v týdnu nebo na delší dobu (dovolená).
- **Displej s pokyny pro uživatele**  
Tepelné čerpadlo má velký displej se snadno pochopitelnými nabídkami, které pomohou s nastavením příjemného klimatu.
- **Jednoduché řešení problémů**  
V případě poruchy se na displeji zobrazí, co se stalo a co je třeba podniknout.

# Tepelné čerpadlo – srdce domu

## Funkce tepelného čerpadla

Ventilační tepelné čerpadlo využívá k vytápění místností teplo z odpadního vzduchu domu. Energie z odpadního vzduchu se přeměňuje na vytápění domu ve třech různých okruzích. Tepelná energie se odebírá z odpadního vzduchu opouštějícího budovu (1) a přenáší se do tepelného čerpadla. Tepelné čerpadlo v chladicím okruhu (2) zvýší teplotu. V okruhu topného média (3) se rozvádí teplo po domě.

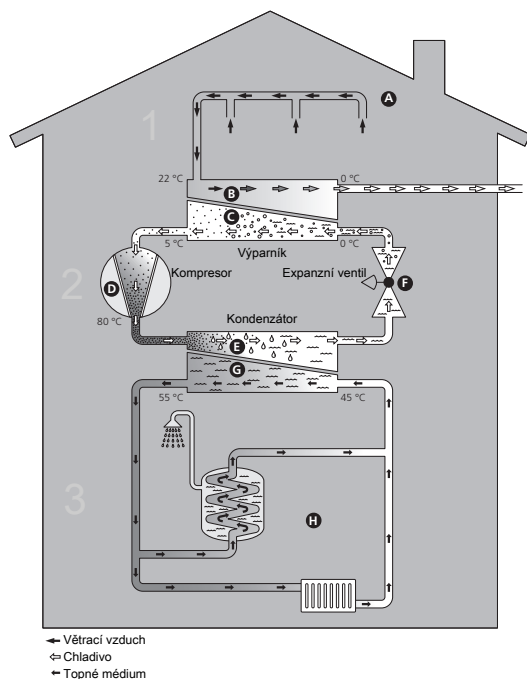

Uvedené teploty jsou pouze příklady a v různých instalacích a ročních dobách se mohou lišit.

### Větrací vzduch

**A** Teplý (odpadní) vzduch z místností se přivádí do tepelného čerpadla prostřednictvím větracího systému v domě.

**B** Ventilátor potom směřuje vzduch do výparníku tepelného čerpadla. Zde se uvolňuje tepelná energie ze vzduchu a teplota vzduchu podstatně klesá. Studený (odváděný) vzduch se potom vypouští z domu.

### Okruh chladiva

**C** V uzavřeném okruhu tepelného čerpadla obíhá tekuté chladivo, které také prochází kolem výparníku. Chladivo má velmi nízký bod varu. Ve výparníku získává chladivo tepelnou energii z větracího vzduchu a začíná se vařit.

**D** Plyn vznikající během varu je směrován do kompresoru s elektrickým pohonem. Když se plyn stlačí, jeho tlak se zvýší a jeho teplota výrazně vzroste z přibližně -5 °C na přibližně 100 °C.

**E** Plyn z kompresoru je vháněn do tepelného výměníku/kondenzátoru, kde se z něj uvolňuje energie do vytápěcí části tepelného čerpadla, čímž se plyn ochlazuje a kondenzuje zpět na kapalinu.

**F** Vzhledem k tomu, že chladivo má stále vysoký tlak, musí projít expanzním ventilem, kde klesne tlak, takže teplota chladiva se vrátí na původní hodnotu. V tomto bodě dokončilo chladivo celý cyklus. Odvádí se znovu do výparníku a postup se opakuje.

### Okruh topného média

**G** Tepelná energie vznikající z chladiva v kondenzátoru je předávána vodě v klimatizačním systému, což je topné médium ohřívané na 55 °C (výstupní teplota).

**H** Topné médium obíhá v uzavřeném okruhu a přenáší tepelnou energii ohřáté vody do vestavěného ohřívače teplé vody v tepelném čerpadle a do radiátorů/topných trubek v domě.

**I** Tepelné čerpadlo má vestavěný ohřívač vody, který se nachází ve vytápěcí části. Topné médium ohřívá teplou vodu.

## Kontakt s F730

### INFORMACE NA VNĚJŠÍ STRANĚ

Po zavření dveří tepelného čerpadla lze získávat informace prostřednictvím informačního okénka a stavového indikátoru.

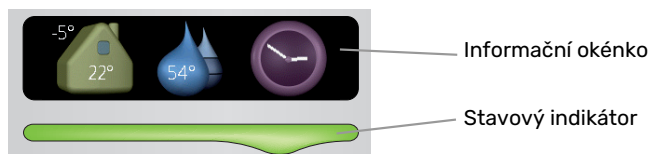

### Informační okénko

Informační okénko zobrazuje část displeje na zobrazovací jednotce (umístěné za dveřmi tepelného čerpadla). Informační okénko může zobrazovat různé informace, např. teploty, hodiny atd.

Sami si určíte, co se má zobrazovat v informačním okénku. Vaše vlastní kombinace informací se zadává pomocí zobrazovací jednotky. Tyto informace se týkají přímo informačního okénka a po otevření dveří tepelného čerpadla zmizí.

### Stavový indikátor

Stavový indikátor signalizuje stav tepelného čerpadla: trvalé zelené světlo při normálním provozu, trvalé žluté světlo v aktivovaném nouzovém režimu nebo trvalé červené světlo v případě aktivovaného alarmu.

Řešení alarmů je popsáno na str. 34.

### ZOBRAZOVACÍ JEDNOTKA

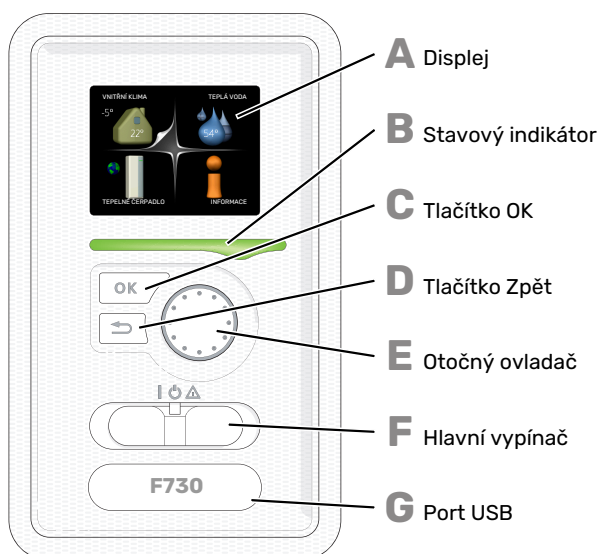

Za dveřmi tepelného čerpadla je zobrazovací jednotka, která se používá ke komunikaci s F730. Zde se:

- tepelné čerpadlo zapíná, vypíná nebo uvádí do nouzového režimu.
- nastavuje vnitřní klima, teplá voda a další parametry tepelného čerpadla podle vašich potřeb
- získávají informace o nastavení, stavu a událostech.
- zobrazují různé typy alarmů a pokyny pro jejich odstranění.

### A Displej

Na displeji se zobrazují pokyny, nastavení a provozní informace. Můžete snadno procházet různými položkami a volbami pro nastavování klimatizačního systému a získávání potřebných informací.

### B Stavový indikátor

Stavový indikátor signalizuje stav tepelného čerpadla.

- Během normálního provozu svítí zeleně.
- V nouzovém režimu svítí žlutě.
- Při aktivaci alarmu svítí červeně.

### C Tlačítko OK

Tlačítko OK se používá:

- k potvrzování dílčích nabídek/voleb/nastavených hodnot/stran v průvodci spouštěním.

### D Tlačítko Zpět

Tlačítko Zpět se používá:

- k návratu do předchozí nabídky
- ke změně nastavení, které nebylo potvrzeno

### E Otočný ovladač

Otočný ovladač se otáčí doprava nebo doleva. Slouží:

- k procházení nabídek a voleb
- ke zvyšování a snižování hodnot
- k procházení stránek ve vícestránkových pokynech (například v nápovědě a provozních informacích)

### F Spínač

Tento přepínač má tři polohy:

- Zapnuto (I)
- Pohotovostní režim (P)
- Nouzový režim (Δ)

Nouzový režim se smí používat pouze v případě poruchy tepelného čerpadla. V tomto režimu se vypne kompresor a zapne se elektrokotel. Displej tepelného čerpadla nesvítí a stavový indikátor svítí žlutě.

### G Port USB

Port USB je ukrytý pod plastovou krytkou s názvem výrobku.

Port USB slouží k aktualizaci softwaru.

Chcete-li si stáhnout nejnovější software pro svou instalaci, navštivte stránku [myuplink.com](http://myuplink.com) a klepněte na záložku „Software“.



## SYSTÉM NABÍDEK

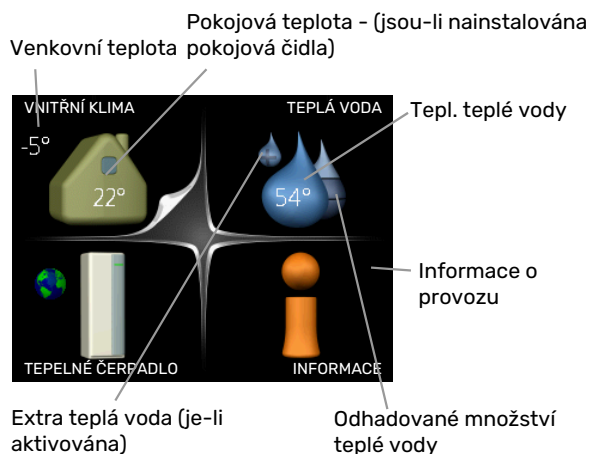

### NABÍDKA 1 - VNITŘNÍ KLIMA

Nastavování a plánování vnitřního klimatu. Viz str. 15.

### NABÍDKA 2 - TEPLÁ VODA

Nastavování a plánování ohřevu teplé vody. Viz str. 21.

### NABÍDKA 3 - INFORMACE

Zobrazení teploty a dalších provozních údajů a přístup k protokolu alarmu. Viz str. 23.

### NABÍDKA 4 - TEPELNÉ ČERPADLO

Nastavování času, data, jazyka, displeje, pracovního režimu atd. Viz str. 25.

## Symbole na displeji

Za provozu se mohou na displeji zobrazovat následující symboly.

Symbol	Popis
	Tento symbol se zobrazuje vedle informační značky v případě, že v nabídce 3.1 jsou informace, kterým byste měli věnovat pozornost.
	Tyto dva symboly ukazují, zda je zablokován kompresor nebo elektrokotel v F730. Mohou být zablokovány například v závislosti na tom, jaký pracovní režim je zvolen v nabídce 4.2, zda je naplánováno blokování v nabídce 4.9.5 nebo zda se aktivoval alarm, který je příčinou zablokování. Blokování kompresoru. Blokování elektrokotle.
	Tento symbol se zobrazuje v případě, že je aktivováno pravidelné zvyšování teploty nebo režim extra teplé vody.
	Tento symbol sděluje, zda je aktivní položka „nastav. dovolené“ v nabídce 4.7.
	Tento symbol sděluje, zda je F730 ve spojení s myUplink.
	Tento symbol udává aktuální rychlost ventilátoru v případě, že došlo ke změně normálního nastavení.
	Tento symbol se zobrazuje v instalacích s aktivním příslušenstvím solárního systému.

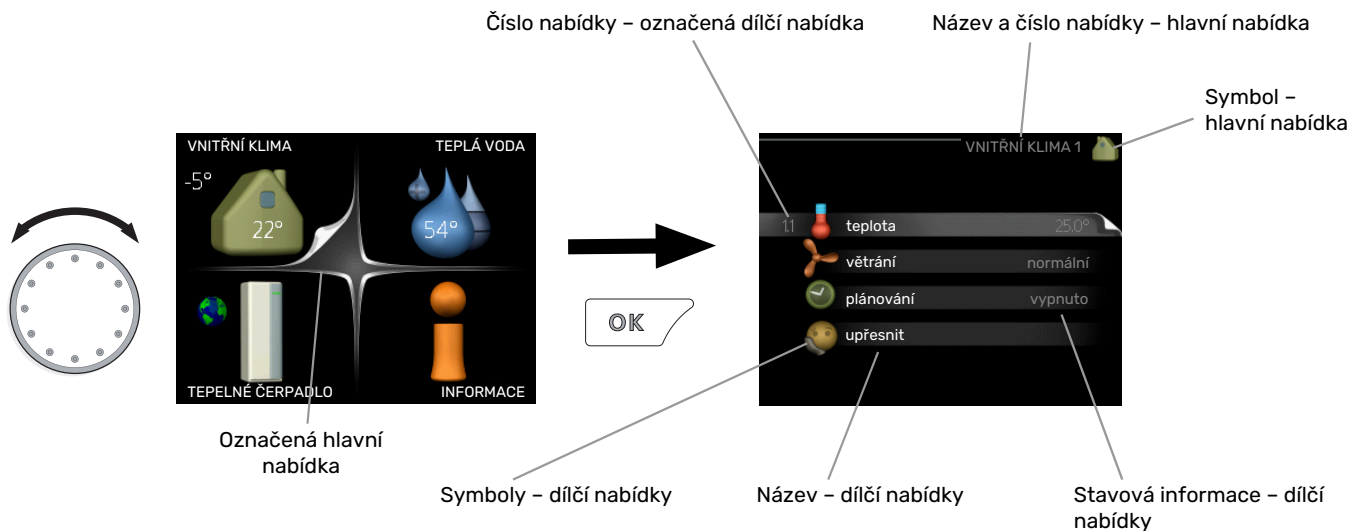

### Provoz

Chcete-li posunout kurzor, otočte otočný ovladač doleva nebo doprava. Označená poloha je bílá a/nebo má vybranou záložku.



### Výběr nabídky

Chcete-li vstoupit do systému nabídek, označte hlavní nabídku a potom stiskněte tlačítko OK. Otevře se nové okno s dílčími nabídkami.

Označte jednu z dílčích nabídek a potom stiskněte tlačítko OK.

### Výběr voleb

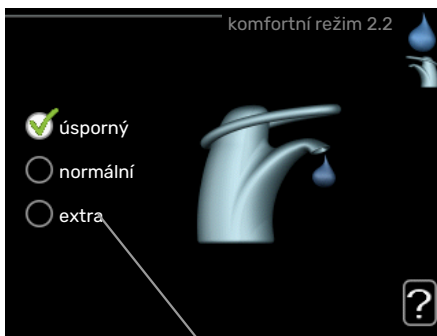



Volba

V nabídce s volbami je aktuálně vybraná volba označena zeleným zaškrtnutím.



Chcete-li vybrat jinou volbu:

- Označte platnou volbu. Jedna z voleb je již vybrána (je bílá). 
- Stisknutím tlačítka OK potvrďte vybranou volbu. Vybraná volba je označena zeleným zaškrtnutím. 

### Nastavení hodnoty

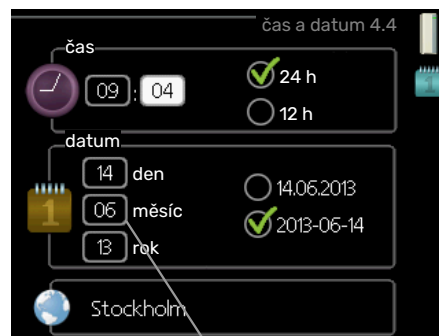

Hodnoty, které se mají změnit

Chcete-li nastavit hodnotu:

- Otočným ovladačem označte hodnotu, kterou chcete nastavit. 01
- Stiskněte tlačítko OK. Pozadí hodnoty změní barvu na zelenou, což znamená, že jste přešli do režimu nastavování. 01
- Otáčením otočného ovladače doprava zvýšíte hodnotu a otáčením doleva snižte hodnotu. 04
- Stisknutím tlačítka OK potvrďte nastavenou hodnotu. Chcete-li obnovit původní hodnotu, stiskněte tlačítko Zpět. 04

## Používání virtuální klávesnice

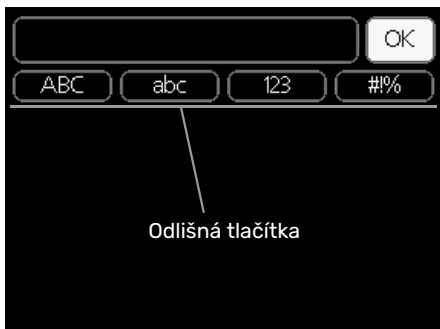

V některých nabídkách, které mohou vyžadovat zadávání textu, je k dispozici virtuální klávesnice.



V závislosti na nabídce můžete získat přístup k různým znakovým sadám, které můžete vybírat pomocí otočného ovladače. Chcete-li změnit tabulku znaků, stiskněte tlačítko Zpět. Pokud má nabídka pouze jednu znakovou sadu, rovnou se zobrazí klávesnice.

Až dokončíte změny, označte „OK“ a stiskněte tlačítko OK.

## Přecházení mezi okny

Nabídka může být tvořena několika okny. Pomocí otočného ovladače přecházejte mezi okny.

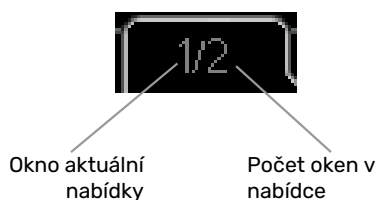

## Procházení okny v průvodci spouštěním



Šipky na procházení okny v průvodci spouštěním

1. Otáčejte ovladačem, dokud nebude označena jedna ze šipek v levém horním rohu (na číslu strany).
2. Pomocí tlačítka OK přecházejte mezi kroky v průvodci spouštěním.

## Nabídka nápovědy

 V mnoha nabídkách je symbol, který znamená, že je k dispozici další nápověda.

Chcete-li zobrazit text nápovědy:

1. Otočným ovladačem vyberte symbol nápovědy.
2. Stiskněte tlačítko OK.

Text nápovědy je často tvořen několika okny, mezi nimiž můžete přecházet otočným ovladačem.

## Údržba F730

### PRAVIDELNÉ KONTROLY

Tepelné čerpadlo vyžaduje po uvedení do provozu minimální údržbu. Na druhé straně se doporučuje pravidelně kontrolovat instalaci.

Dojde-li k neočekávané události, na displeji se zobrazí hlášení o závadě ve formě různých textů alarmu. Viz řešení alarmů na str. 34.

### Servisní poklop

Odvzdušňovací ventily atd. jsou za servisním krytem. Kryt otevřete tak, že ho přitáhnete k sobě.

### Čištění ventilace

Ventilace v budově se musí pravidelně čistit, například kartáčkem, aby zůstalo zachováno správné větrání.

Nastavení těchto zařízení se nesmí měnit.

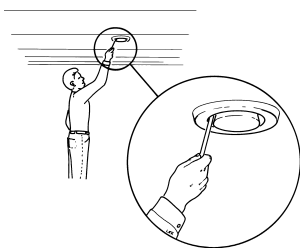

#### UPOZORNĚNÍ!

Jestliže sejmete více kusů ventilace za účelem čištění, nezměňte je.

### Čištění vzduchového filtru

Vzduchový filtr v F730 je nutné pravidelně čistit; četnost závisí například na množství částic v odpadním vzduchu. Vyzkoušejte různé intervaly, dokud nenajdete ten nejvhodnější pro váš systém.



#### POZOR!

Znečištěný vzduchový filtr může zhoršit účinnost systému.

Na displeji se zobrazí upozornění o kontrole filtru. Upozornění je z výroby nastaveno na každé tři měsíce; pokud se však přeruší napájení F730, odpočet začne znovu od začátku.

1. Vypněte F730 přepnutím přepínače do polohy .
2. Odstraňte horní přední kryt tak, že ho vytáhnete přímo ven.
3. Vytáhněte pouzdro filtru.
4. Vyjměte filtr a vyklepejte ho/vyčistěte ho vysavačem.
5. Zkontrolujte stav filtrů a v případě potřeby je vyměňte.
6. Smontujte filtr opačným postupem.

I když filtr vypadá čistě, shromažďují se v něm nečistoty a ovlivňují jeho účinnost. Proto vyměňujte filtr alespoň jednou za rok. Nový filtr lze objednat u prodejce výrobků NIBE nebo na [nibe.cz](http://nibe.cz).



#### UPOZORNĚNÍ!

K čištění se nesmí používat voda ani jiné kapaliny.

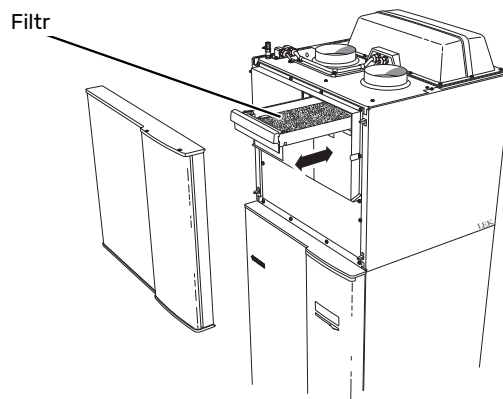

### Zkontrolujte tlak

F730 má tlakoměr, který ukazuje tlak v topném systému. Tlak by měl být v rozmezí 0,5 až 1,5 bar, ale při změnách teploty se mění. Jestliže tlak často klesá na 0 nebo vzrůstá na 2,5, obraťte se na instalačního technika, aby odstranil závadu.

### Pojistné ventily

F730 má dva pojistné ventily, jeden pro teplou vodu a jeden pro klimatizační systém.

Pojistný ventil pro klimatizační systém je nainstalován z výroby. Pojistný ventil pro teplou vodu instaluje montážní firma.

Pojistný ventil teplé vody po použití teplé vody občas vypouští malé množství vody. Důvodem je, že studená voda, která vstupuje do F730, se po ohřátí rozpíná, což způsobuje zvýšení tlaku a otevření pojistného ventilu.

Pojistný ventil klimatizačního systému musí být úplně uzavřený a normálně nesmí vypouštět žádnou vodu.

Funkčnost pojistných ventilů se musí pravidelně kontrolovat. K ventilu nainstalovanému z výroby se dostanete přes servisní dvířka. Při kontrolách postupujte takto:

1. Opatrným otočením kola ventilu doleva otevřete ventil.
2. Zkontrolujte, zda ventilem protéká voda.
3. Uvolněním kola zavřete ventil. Pokud se ventil po uvolnění kola automaticky nezavře, lehce ho otočte doleva.
4. Pokud je nutné po kontrole pojistného ventilu doplnit klimatizační systém, obraťte se na instalačního technika.

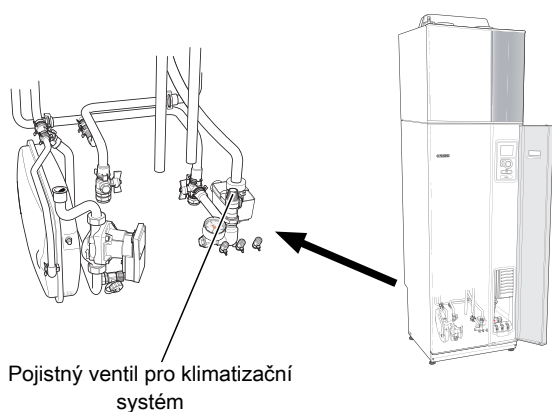

Jestliže si nejste jisti umístěním druhého pojistného ventilu a nevíte, jak ho zkontrolovat, kontaktujte montážní firmu.

### Čištění podlahové výpusti

Za běhu tepelného čerpadla vzniká kondenzát. Tento kondenzát je odváděn přes přetokovou nádobu do výpusti, např. v podlaze.

Kondenzát obsahuje určité množství prachu a jiných částic.

Pravidelně kontrolujte veškeré podlahové výpusti, zda nejsou ucpané; voda musí volně proudit. V případě potřeby je vyčistěte.

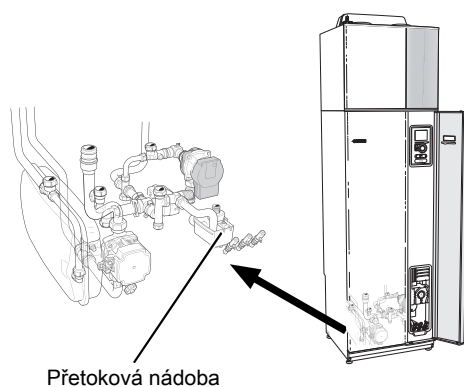

### Plnění klimatizačního systému

Pokud je tlak příliš nízký, kontaktujte montážní firmu.

### Odvzdušňování klimatizačního systému

V případě opakovaného plnění klimatizačního systému nebo bublavých zvuků vycházejících z tepelného čerpadla bude možná nutné odvzdušnit systém. To se provádí takto:

1. Přepněte vypínač do polohy .
2. Odvzdušněte tepelné čerpadlo odvzdušňovacími ventily a zbytek klimatizačního systému příslušnými odvzdušňovacími ventily.
3. Po odvzdušnění bude možná nutné doplnit klimatizační systém.



### UPOZORNĚNÍ!

Před odvzdušněním musíte vypustit vodu z odvzdušňovacích hadic zásobníku. To znamená, že i když jsou otevřené odvzdušňovací ventily, systém s protékající vodou se nemusí odvzdušnit.

Za tímto účelem nechte ventily otevřené alespoň 5 sekund.



## TIPY PRO ÚSPORU

Instalace tepelného čerpadla vytváří teplo a teplou vodu. K ovládní se používá vaše nastavení.

Spotřebu energie ovlivňují různé faktory, například pokojová teplota, spotřeba teplé vody, míra izolace domu a to, zda má dům mnoho velkých okenních ploch. Dalším faktorem je také poloha domu, např. vliv působení větru.

Spotřebu energie ovlivňuje také ventilace domu. Proto je důležité brzy po instalaci tepelného čerpadla seřídit ventilaci. Při seřizování ventilace nastaví vzduchotechnik ventilaci domu a ventilátor v tepelném čerpadle F730 podle projektovaných hodnot pro dům.

Také si zapamatujte:

- Úplně otevřete termostatické ventily (kromě místností, ve kterých chcete mít chladněji). Toto je důležité, protože úplně nebo částečně zavřené termostatické ventily zpomalují průtok v klimatizačním systému, což má za následek, že F730 pracuje při vyšší teplotě. V důsledku to může vést ke zvýšení spotřeby energie.
- Během seřizování (v zimě) musí být všechny ventily termostatů úplně otevřené. Potom se nastavují parametry tepelného čerpadla, aby se dosáhlo správné pokojové teploty ve většině místností bez ohledu na venkovní teplotu. V místnostech, ve kterých má být nižší teplota, se ventily termostatů přivrou na požadovanou úroveň. Asi po měsíci lze zbývající termostaty mírně stáhnout, aby nedocházelo ke zvyšování pokojové teploty vlivem slunečního záření, tepla z kamen atd. Později budou možná nutná další omezení.
- Když opouštíte dům, můžete snížit provozní náklady tak, že naplánujete činnost vybraných částí systému. To se provádí v nabídce 4.7 „nastav. dovolené“. Viz pokyny na str. 29.

## Příkon

### Přibližná spotřeba energie F730 rozložená do celého roku

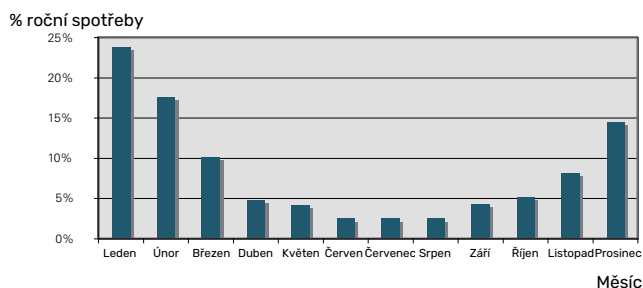

Při zvýšení pokojové teploty o jeden stupeň se zvýší spotřeba energie přibl. o 5 %.

## Elektroměr

Pravidelně kontrolujte elektroměr v budově, pokud možno jednou za měsíc. Ukáže jakékoliv změny spotřeby.

V nových domech jsou obvykle dva elektroměry; pomocí rozdílu vypočítejte spotřebu vaší domácnosti.

## Novostavby

Nové domy vysychají asi jeden rok. V této době mohou mít výrazně větší spotřebu než později. Po 1-2 letech se musí znovu nastavit topná křivka, posun topné křivky a ventily termostatů v budově, protože topný systém po skončení vysychání zpravidla vyžaduje nižší teplotu.

# F730 – k vašim službám

## Nastavte vnitřní klima

### PŘEHLED

#### Dílčí nabídky



Nabídka **VNITŘNÍ KLIMA** má několik dílčích nabídek. Stavové informace o příslušné nabídce najdete na displeji vpravo vedle nabídek.

**teplota** Nastavení teploty klimatizačního systému. Stavové informace uvádějí nastavené hodnoty pro klimatizační systém.

**větrání** Nastavení rychlosti ventilátoru. Stavové informace uvádějí zvolené nastavení.

**plánování** Plánování vytápění a větrání. Stavová informace „nastavit“ se zobrazuje v případě, že jste nastavili rozvrh, ale nyní není aktivní, „nastav. dovolené“ se zobrazuje v případě, že rozvrh dovolené je nastaven a zároveň je aktivní (funkce dovolené má přednost), „aktivní“ se zobrazuje v případě, že je aktivní jakákoliv část rozvrhu, jinak se zobrazuje „vypnuto“.

**upřesnit** Nastavení topné křivky, upravování externím kontaktem, minimální hodnoty teploty výstupu, pokojového čidla a nočního chlazení.

#### NABÍDKA 1.1 - TEPLOTA

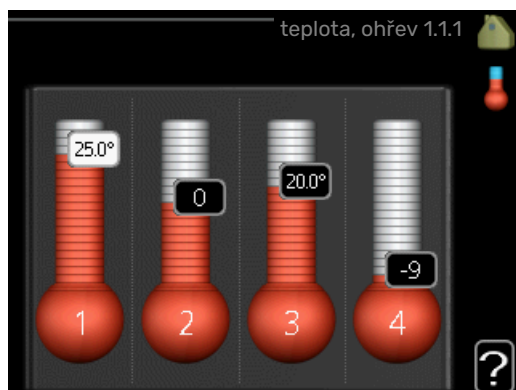

### Nastavení teploty (s nainstalovanými a aktivovanými pokojovými čidly):

#### vytápění

Rozsah nastavení: 5 – 30 °C

Nastavení z výroby: 20

Je-li klimatizační systém řízen pokojovým čidlem, na displeji se zobrazuje hodnota ve °C.

#### POZOR!

Řízení pomocí pokojového čidla tepelného čerpadla nemusí být příliš vhodné pro systémy s pomalým uvolňováním tepla, například pro podlahové vytápění.

Chcete-li změnit pokojovou teplotu, otočným ovladačem nastavte na displeji požadovanou hodnotu. Potvrďte nové nastavení stisknutím tlačítka OK. Nová teplota se zobrazuje vpravo vedle symbolu na displeji.

### Nastavení teploty (bez aktivovaných pokojových čidel):

Rozsah nastavení: -10 až +10

Nastavení z výroby: -1

Na displeji se zobrazují nastavené hodnoty pro vytápění (posun křivky). Chcete-li zvýšit nebo snížit pokojovou teplotu, zvýšte nebo snižte hodnotu na displeji.

Novou hodnotu nastavte otočným ovladačem. Potvrďte nové nastavení stisknutím tlačítka OK.

Počet kroků, o který je třeba změnit hodnotu, aby se dosáhlo požadované změny pokojové teploty ve stupních, je závislý na instalaci vytápění. Obvykle postačuje jeden krok, ale v některých případech bude možná nutných více kroků.

Nastavení požadované hodnoty. Nová hodnota se zobrazuje vpravo vedle symbolu na displeji.

#### POZOR!

Zvyšování pokojové teploty mohou zpomalit termostatické ventily pro radiátory nebo podlahové vytápění. Proto úplně otevřete termostaty vyjma těch místností, ve kterých má být nižší teplota, např. v ložnicích.

Pokud teplota odpadního vzduchu klesne pod 6 °C, kompresor se zablokuje a bude povolen provoz přídatného zdroje tepla. Když kompresor stojí, nezískává se žádná energie z odpadního vzduchu.



## TIP

Než přistoupíte k novému nastavování, počkejte 24 hodin, aby se mohla pokojová teplota dostatečně stabilizovat.

Je-li venku chladno a pokojová teplota je příliš nízká, zvýšte strmost křivky v nabídce 1.9.1.1 o jeden krok.

Je-li venku chladno a pokojová teplota je příliš vysoká, snižte strmost křivky v nabídce 1.9.1.1 o jeden krok.

Je-li venku teplo a pokojová teplota je příliš nízká, zvýšte hodnotu v nabídce 1.1.1 o jeden krok.

Je-li venku teplo a pokojová teplota je příliš vysoká, snižte hodnotu v nabídce 1.1.1 o jeden krok.

## NABÍDKA 1.2 - VĚTRÁNÍ

Rozsah nastavení: normální a rychlost 1-4

Nastavení z výroby: normální

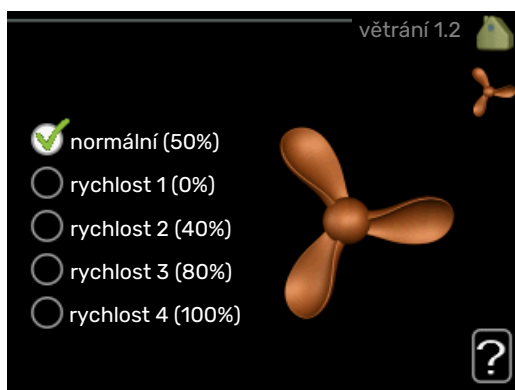

Zde lze dočasně zvýšit nebo snížit větrání v domě.

Když vyberete novou rychlost, spustí se odpočítávání. Po odpočítání daného času se obnoví normální nastavení rychlosti větrání.

Různé časy návratu lze podle potřeby měnit v nabídce 1.9.6.

Rychlost ventilátoru se uvádí v závorkách (v procentech) za každou volbu rychlosti.



## TIP

Jsou-li nutné delší časové změny, použijte funkci dovolené nebo plánování.



## POZOR!

Tepelné čerpadlo vyžaduje ke správnému fungování minimální průtok větrání. Nedostatečný průtok větrání může vzniknout v důsledku alarmu a zablokování kompresoru.

## NABÍDKA 1.3 - PLÁNOVÁNÍ

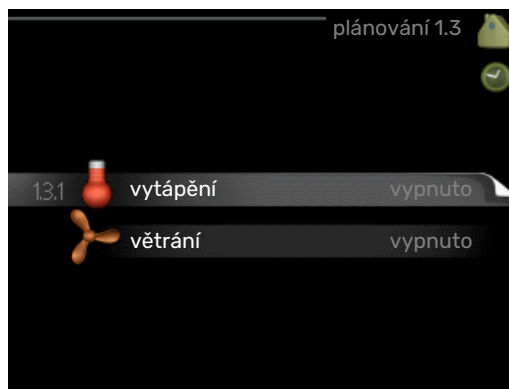

V nabídce **plánování** se plánuje vnitřní klima (vytápění/větrání) na každý den v týdnu.

Také můžete naplánovat delší interval během zvoleného období (dovolené) v nabídce 4.7.

## NABÍDKA 1.3.1 - VYTÁPĚNÍ

Zde lze naplánovat zvýšení nebo snížení teploty v budově až pro tři časové intervaly za den. Je-li nainstalováno a aktivováno pokojové čidlo, nastavuje se požadovaná pokojová teplota (°C) v daném časovém intervalu. Bez aktivovaného pokojového čidla se nastavuje požadovaná změna (hodnoty nastavené v nabídce 1.1). Ke změně teploty o jeden stupeň obvykle postačuje jeden krok, ale v některých případech bude možná nutných více kroků.



**Rozvrh:** Zde se vybírá rozvrh, který chcete změnit.

**Aktivován:** Zde se aktivuje plánování pro zvolený interval. Deaktivace neovlivňuje nastavené časy.

**Systém:** Zde se vybírá klimatizační systém, kterého se týká příslušný rozvrh. Tato volba se zobrazuje pouze v případě, že existuje více klimatizačních systémů.

**Den:** Zde vybíráte jeden nebo více dnů v týdnu, na které se vztahuje plánování. Chcete-li zrušit plánování pro určitý den, musíte vynulovat čas pro daný den tak, že nastavíte



stejný čas spuštění jako čas zastavení. Pokud použijete řádek „vše“, všechny dny v daném intervalu se nastaví podle tohoto řádku.

**Časový interval:** Zde se vybírají plánované časy spuštění a zastavení pro zvolený den.

**Nastavení:** Zde se nastavuje, o kolik se má posunout topná křivka během plánování vzhledem k hodnotě v nabídce 1.1. Je-li nainstalováno pokojové čidlo, požadovaná pokojová teplota se nastavuje ve °C.

**Konflikt:** Dojde-li ke konfliktu dvou nastavení, zobrazí se červený vykřičník.



#### TIP

Chcete-li nastavit podobný rozvrh pro každý den v týdnu, začněte tím, že vyplníte položku „vše“ a potom změníte požadované dny.



#### TIP

Nastavte čas zastavení předcházející času spuštění, aby interval překračoval půlnoc. Plánování se potom zastaví následující den v nastaveném čase. Plánování začíná vždy ve stejný den jako nastavený čas spuštění.



#### POZOR!

Změny teploty v budově potřebují čas. Například krátké časové intervaly v kombinaci s podlahovým vytápěním nepřinesou znatelný rozdíl pokojové teploty.

Pokud teplota odpadního vzduchu klesne pod 6 °C, kompresor se zablokuje a bude povolen provoz přídatného zdroje tepla. Když kompresor stojí, nezískává se žádná energie z odpadního vzduchu.

### NABÍDKA 1.3.3 - VĚTRÁNÍ

Zde lze naplánovat zvýšení nebo snížení míry větrání budovy až pro dva časové intervaly za den.



**Rozvrh:** Zde se vybírá rozvrh, který chcete změnit.

**Aktivován:** Zde se aktivuje plánování pro zvolený interval. Deaktivace neovlivňuje nastavené časy.

**Den:** Zde vybíráte jeden nebo více dnů v týdnu, na které se vztahuje plánování. Chcete-li zrušit plánování pro určitý den, musíte vynulovat čas pro daný den tak, že nastavíte stejný čas spuštění jako čas zastavení. Pokud použijete řádek „vše“, všechny dny v daném intervalu se nastaví podle tohoto řádku.

**Časový interval:** Zde se vybírají plánované časy spuštění a zastavení pro zvolený den.

**Nastavení:** Zde se nastavuje požadovaná rychlost ventilátoru.

**Konflikt:** Dojde-li ke konfliktu dvou nastavení, zobrazí se červený vykřičník.



#### TIP

Chcete-li nastavit podobný rozvrh pro každý den v týdnu, začněte tím, že vyplníte položku „vše“ a potom změníte požadované dny.



#### TIP

Nastavte čas zastavení předcházející času spuštění, aby interval překračoval půlnoc. Plánování se potom zastaví následující den v nastaveném čase. Plánování začíná vždy ve stejný den jako nastavený čas spuštění.



#### POZOR!

Výrazné změny v delším časovém intervalu mohou zhoršit prostředí v místnostech a hospodárnost provozu.

## NABÍDKA 1.9 - UPŘESNIT

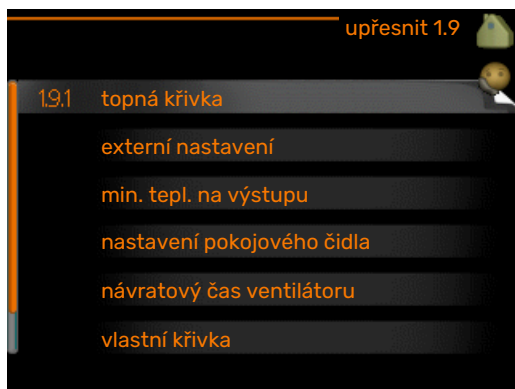

Nabídka **upřesnit** má oranžový text a je určena zkušenějším uživatelům. Tato nabídka má několik dílčích nabídek.

**topná křivka** Nastavení strmosti topné křivky.

**externí nastavení** Nastavení posunu topné křivky při připojení externího kontaktu.

**min. tepl. na výstupu** Nastavení minimální přípustné výstupní teploty.

**nastavení pokojového čidla** Nastavení týkající se pokojového čidla.

**návratový čas ventilátoru** Nastavení návratového času ventilátoru v případě dočasné změny rychlosti větrání.

**vlastní křivka** Nastavení vlastní topné křivky.

**posun bodu** Nastavení posunu topné křivky při určité venkovní teplotě.

**noční chlazení** Nastavení nočního chlazení.

### NABÍDKA 1.9.1 - TOPNÁ KŘIVKA

**topná křivka**

Rozsah nastavení: 0 - 15  
Nastavení z výroby: 5

Předepsanou topnou křivku pro váš dům můžete zobrazit v nabídce **topná křivka**. Účelem topné křivky je zajišťovat vyrovnanou pokojovou teplotu bez ohledu na venkovní teplotu, a tím udržovat energeticky hospodárný provoz. Podle této topné křivky určuje řídicí počítač tepelného čerpadla teplotu vody na výstupu do topného systému, výstupní

teplotu, a tím i pokojovou teplotu. Zde se vybírá topná křivka a odečítají se změny výstupní teploty při různých venkovních teplotách.

### POZOR!

V případě systémů podlahového vytápění by měla být **max. teplota na výstupu** normálně nastavena na hodnotu mezi 35 a 45 °C.

Od instalačního technika/dodavatele si zjistěte maximální povolenou teplotu pro svou podlahu.

### TIP

Než přistoupíte k novému nastavování, počkejte 24 hodin, aby se mohla pokojová teplota dostatečně stabilizovat.

Je-li venku chladno a pokojová teplota je příliš nízká, zvyšte strmost křivky o jeden krok.

Je-li venku chladno a pokojová teplota je příliš vysoká, snižte strmost křivky o jeden krok.

Je-li venku teplo a pokojová teplota je příliš nízká, zvyšte posun křivky o jeden krok.

Je-li venku teplo a pokojová teplota je příliš vysoká, snižte posun křivky o jeden krok.

### NABÍDKA 1.9.2 - EXTERNÍ NASTAVENÍ

#### Nastavení teploty (s nainstalovanými a aktivovanými pokojovými čidly):

Rozsah nastavení: 5 – 30 °C

Nastavení z výroby: 20

#### Nastavení teploty (bez aktivovaných pokojových čidel):

Rozsah nastavení: -10 až +10.

Nastavení z výroby: 0

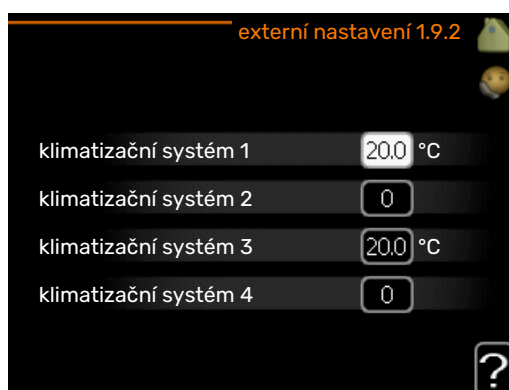

Připojení externího kontaktu, například pokojového termostatu, vám umožní dočasně nebo pravidelně zvyšovat nebo snižovat pokojovou teplotu během vytápění. Když je kontakt sepnutý, posun topné křivky se změní o počet kroků zvolený v nabídce. Je-li nainstalováno a aktivováno pokojové čidlo, nastavuje se požadovaná pokojová teplota (°C).

Pokud existuje více klimatizačních systémů, lze nastavit každý z nich samostatně.

### NABÍDKA 1.9.3 - MIN. TEPL. NA VÝSTUPU

#### vytápění

Rozsah nastavení: 20–70 °C

Nastavení z výroby: 20 °C

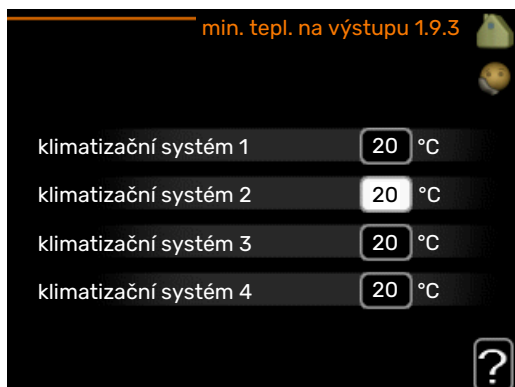

Nastavte minimální teplotu výstupu do klimatizačního systému. To znamená, že F730 nikdy nevypočítá nižší teplotu, než jaká je zde nastavena.

Pokud existuje více klimatizačních systémů, lze nastavit každý z nich samostatně.



#### TIP

Pokud máte například sklep, který chcete vytápět stále, i v létě, můžete hodnotu zvýšit.

Možná bude třeba také zvýšit hodnotu „zastavit vytápění“ v nabídce 4.9.2 „nastavení automat. režimu“.

### NABÍDKA 1.9.4 - NASTAVENÍ POKOJOVÉHO ČIDLA

#### činitel, systém

Rozsah nastavení: 0,0 - 6,0

Nastavení z výroby: 2,0

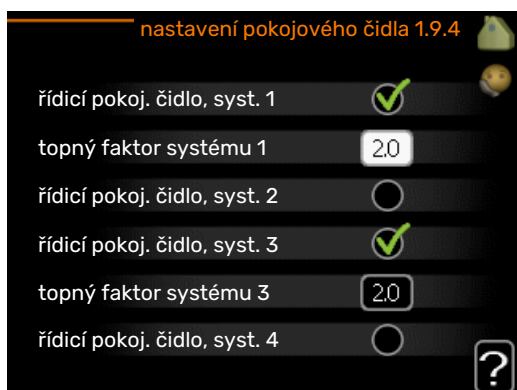

Zde lze aktivovat pokojová čidla na regulaci pokojové teploty.



#### POZOR!

Pomalý topný systém, například podlahové vytápění, nemusí být v hodný k řízení pomocí pokojových čidel v instalaci.

Zde můžete nastavit činitel (číselnou hodnotu), který určuje, do jaké míry má vyšší nebo nižší než normální teplota v místnosti (rozdíl mezi požadovanou a aktuální pokojovou teplotou) ovlivňovat teplotu výstupu do klimatizačního systému. Vyšší hodnota znamená větší a rychlejší změnu nastaveného posunu topné křivky.



#### UPOZORNĚNÍ!

Příliš vysoká nastavená teplota „činitele systému“ může vést (v závislosti na vašem klimatizačním systému) ke vzniku nestabilní pokojové teploty.

Pokud je nainstalováno více klimatizačních systémů, výše uvedené parametry lze nastavovat pro každý systém samostatně.

### NABÍDKA 1.9.6 - NÁVRATOVÝ ČAS VENTILÁTORU

#### rychlost 1-4

Rozsah nastavení: 1 - 99 h

Nastavení z výroby: 4 h

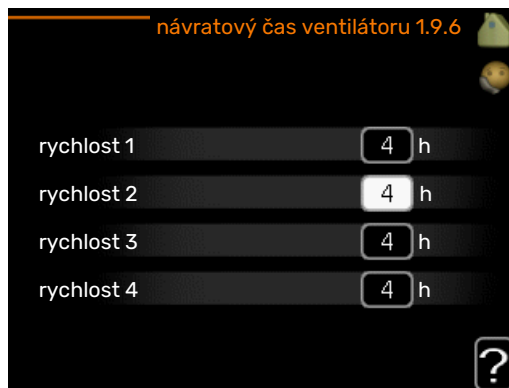

Zde vyberte návratový čas pro dočasnou změnu rychlosti (rychlost 1-4) větrání v nabídce 1.2.

Návratový čas je doba, která uplyne před návratem rychlosti větrání na normální hodnotu.

### NABÍDKA 1.9.7 - VLASTNÍ KŘIVKA

#### výstupní teplota

Rozsah nastavení: 0 - 80 °C



Pokud máte zvláštní požadavky, zde můžete vytvořit vlastní topnou křivku tak, že nastavíte požadované výstupní teploty pro různé venkovní teploty.



### POZOR!

Aby byla funkční, musíte vybrat křivku 0 v nabídce 1.9.1 pro vlastní křivku.

## NABÍDKA 1.9.8 - POSUN BODU

### venkovní tepl. bod

Rozsah nastavení: -40 – 30 °C

Nastavení z výroby: 0 °C

### změna křivky

Rozsah nastavení: -10 – 10 °C

Nastavení z výroby: 0 °C

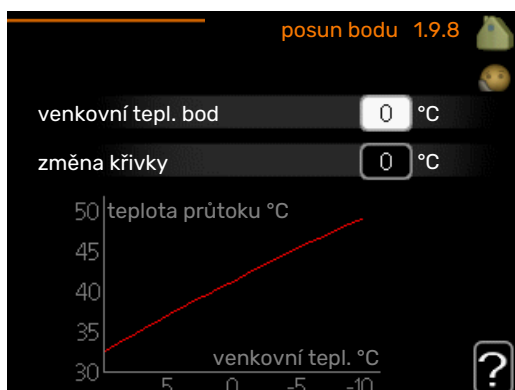

Zde vyberte změnu topné křivky při určité venkovní teplotě. Ke změně teploty o jeden stupeň obvykle postačuje jeden krok, ale v některých případech bude možná nutných více kroků.

Topná křivka je ovlivňována o  $\pm 5$  °C od nastavené venkovní teploty.

Je důležité vybrat správnou topnou křivku, aby byla pokojová teplota vyrovnána.



### TIP

Je-li v domě chladno, například při -2 °C, „venkovní tepl. bod“ se nastaví na „-2“ a „změna křivky“ se zvyšuje, dokud se nedosáhne požadované pokojové teploty.



### POZOR!

Než přistoupíte k novému nastavování, počkejte 24 hodin, aby se mohla pokojová teplota dostatečně stabilizovat.

## NABÍDKA 1.9.9 - NOČNÍ CHLAZENÍ

### spoušt. tepl. odpadní vzduch

Rozsah nastavení: 20 – 30 °C

Nastavení z výroby: 25 °C

### min. rozd. venk.-odpadní

Rozsah nastavení: 3 – 10 °C

Nastavení z výroby: 6 °C

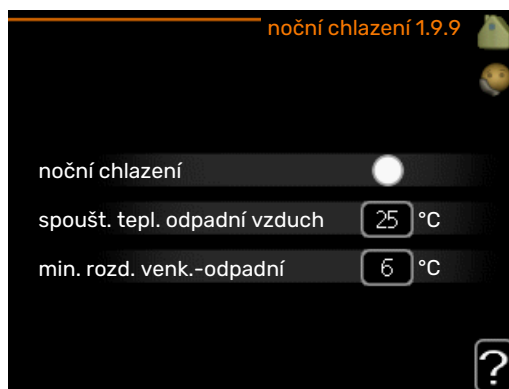

Zde se aktivuje noční chlazení.

Při vysoké teplotě v domě a nižší venkovní teplotě lze chladicího účinku dosáhnout nuceným větráním.

Pokud je rozdíl mezi teplotami odpadního vzduchu a venkovního vzduchu větší než nastavená hodnota („min. rozd. venk.-odpadní“) a teplota odpadního vzduchu je vyšší než nastavená hodnota („spoušt. tepl. odpadní vzduch“), nechte běžet větrání rychlostí 4, dokud nepřestane platit jedna z podmínek.



### POZOR!

Noční chlazení lze aktivovat pouze v případě, že bylo deaktivováno vytápění domu. To se provádí v nabídce 4.2.

# Nastavte objem teplé vody

## PŘEHLED

### Díličí nabídky



Nabídka **TEPLÁ VODA** má několik díličích nabídek. Stavové informace o příslušné nabídce najdete na displeji vpravo vedle nabídek.

**dočasná extra** Aktivace dočasného zvýšení teploty teplé vody. Stavová informace uvádí „vypnuto“ nebo dobu, po kterou platí dočasné zvýšení teploty.

**komfortní režim** Nastavení dostatku teplé vody. Stavová informace uvádí, jaký režim byl zvolen, „úsporný“, „normální“ nebo „extra“.

**plánování** Plánování dostatku teplé vody. Stavová informace „nastavit“ se zobrazuje v případě, že jste nastavili plánování, ale nyní není aktivní, „nastav. dovolené“ se zobrazuje v případě, že nastavení dovolené je aktivní ve stejné době jako plánování (když má funkce dovolené přednost), „aktivní“ se zobrazuje v případě, že je aktivní jakákoliv část plánování, jinak se zobrazuje „vypnuto“.

**upřesnit** Nastavení pravidelného zvyšování teploty teplé vody.

### NABÍDKA 2.1 - DOČASNÁ EXTRA

Rozsah nastavení: 3, 6 a 12 hodin a režim „vypnuto“ a „jednoráz. zvýšení“

Nastavení z výroby: "vypnuto"

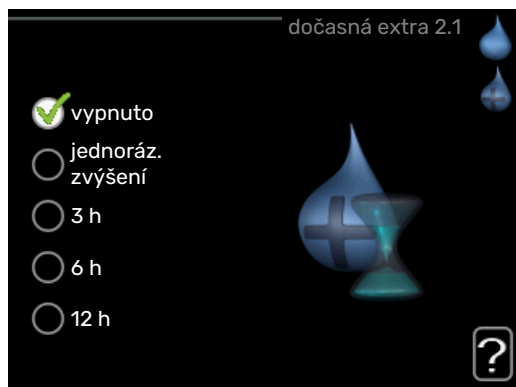

Při dočasném zvýšení spotřeby teplé vody lze v této nabídce na volitelnou dobu nastavit zvýšení teploty teplé vody v režimu XTUV.



### POZOR!

Pokud vyberete komfortní režim „extra“ v nabídce 2.2, nelze provádět žádné další zvyšování.

Funkce se aktivuje bezprostředně po výběru časového intervalu a potvrzení tlačítkem OK. Vpravo se zobrazuje zbývající čas pro zvolené nastavení.

Po vypršení času se F730 vrátí do režimu nastaveného v nabídce 2.2.

Volbou „vypnuto“ vypněte **dočasná extra**.

### NABÍDKA 2.2 - KOMFORTNÍ REŽIM

Rozsah nastavení: úsporný, normální, extra

Nastavení z výroby: normální

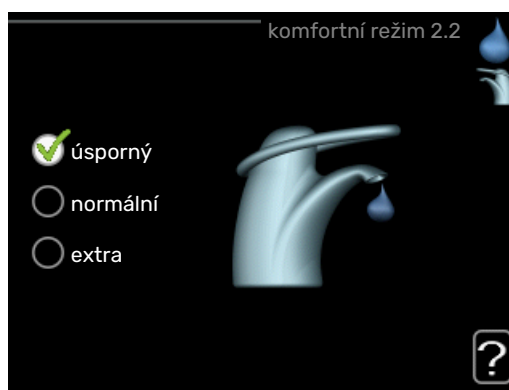

Rozdíl mezi volitelnými režimy spočívá v teplotě teplé vody ve vodovodu. Vyšší teplota znamená, že teplá voda vydrží déle.

**úsporný:** Tento režim vytváří méně teplé vody než ostatní režimy, ale je hospodárnější. Tento režim lze použít v menších domácnostech s malou spotřebou teplé vody.

**normální:** Normální režim poskytuje více teplé vody a je vhodný pro většinu domácností.

**extra:** Režim extra poskytuje největší možné množství teplé vody. V tomto režimu se k ohřevu teplé vody používá jak elektrokotel, tak kompresor, což zvyšuje provozní náklady.

## NABÍDKA 2.3 - PLÁNOVÁNÍ



Zde lze naplánovat až dva časové intervaly denně, v nichž má tepelné čerpadlo vytvářet určitý dostatek teplé vody.

Plánování se aktivuje/deaktivuje zaškrtnutím/zrušením zaškrtnutí položky „aktivováno“. Deaktivace neovlivňuje nastavené časy.

**Rozvrh:** Zde se vybírá rozvrh, který chcete změnit.

**Aktivován:** Zde se aktivuje plánování pro zvolený interval. Deaktivace neovlivňuje nastavené časy.

**Den:** Zde vybíráte jeden nebo více dnů v týdnu, na které se vztahuje plánování. Chcete-li zrušit plánování pro určitý den, musíte vynulovat čas pro daný den tak, že nastavíte stejný čas spuštění jako čas zastavení. Pokud použijete řádek „vše“, všechny dny v daném intervalu se nastaví podle tohoto řádku.

**Časový interval:** Zde se vybírají plánované časy spuštění a zastavení pro zvolený den.

**Nastavení:** Zde nastavte režim teplé vody, který se má použít během plánování.

**Konflikt:** Dojde-li ke konfliktu dvou nastavení, zobrazí se červený vykřičník.



### TIP

Chcete-li nastavit podobný rozvrh pro každý den v týdnu, začněte tím, že vyplníte položku „vše“ a potom změníte požadované dny.



### TIP

Nastavte čas zastavení předcházející času spuštění, aby interval překračoval půlnoc. Plánování se potom zastaví následující den v nastaveném čase. Plánování začíná vždy ve stejný den jako nastavený čas spuštění.

## NABÍDKA 2.9 - UPŘESNIT



Nabídka **upřesnit** má oranžový text a je určena zkušenějším uživatelům. Tato nabídka má několik dílčích nabídek.

### NABÍDKA 2.9.1 - PRAVIDELNÉ OHŘÍVÁNÍ

#### interval

Rozsah nastavení: 1 - 90 dnů

Nastavení z výroby: 7 dnů

#### čas spuštění

Rozsah nastavení: 00:00 - 23:00

Nastavení z výroby: 00:00

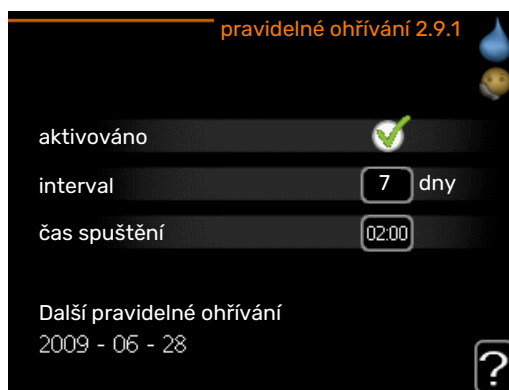

Kompresor a ponorný ohřívač mohou v pravidelných intervalech krátkodobě zvyšovat teplotu teplé vody na ochranu před množením bakterií v ohřívači vody.

Zde můžete vybrat interval mezi zvyšováním teploty teplé vody. Čas lze nastavit mezi 1 a 90 dny. Nastavení z výroby je 7 dnů. Chcete-li tuto funkci spustit/vypnout, zaškrtněte/zrušte zaškrtnutí položky „aktivováno“.

### NABÍDKA 2.9.2 - RECIRK. TEPLÉ VODY

#### doba provozu

Rozsah nastavení: 1 - 60 min

Nastavení z výroby: 60 min

#### doba nečinnosti

Rozsah nastavení: 0 - 60 min

Nastavení z výroby: 0 min



Zde nastavte oběh teplé vody až pro tři intervaly denně. V nastavených intervalech poběží oběhové čerpadlo pro teplou vodu podle výše nastavených hodnot.

"doba provozu" určuje, jak dlouho musí běžet oběhové čerpadlo pro teplou vodu na jedno spuštění.

"doba nečinnosti" určuje, jak dlouho musí oběhové čerpadlo pro teplou vodu stát mezi jednotlivými spuštěními.

## Získejte informace

### PŘEHLED

#### Dílič nabídky



Nabídka **INFORMACE** má několik díličů nabídek. V nich nelze nic nastavovat, slouží pouze k zobrazování informací. Stavové informace o příslušné nabídce najdete na displeji vpravo vedle nabídek.

**provozní informace** ukazuje hodnoty a nastavení teplot v instalaci.

**inf. o kompresoru** ukazuje dobu provozu, počet startů kompresoru v tepelném čerpadle atd.

**inf. o elektrokotli** zobrazuje informace o době provozu přídatného zdroje tepla atd.

**protokol alarmu** zobrazuje poslední alarm a informace o stavu tepelného čerpadla v okamžiku výskytu alarmu.

**protokol pokojové tepl.** průměrná pokojová teplota v jednotlivých týdnech za poslední rok.

**protokol energie** spotřeba energie v jednotlivých měsících za poslední rok, stejně jako spotřeba energie v jednotlivých letech.

#### NABÍDKA 3.1 - PROVOZNÍ INFORMACE



Zde lze získat informace o aktuálním provozním stavu instalace (např. aktuální teploty atd.). Nelze provádět žádné změny. Informace jsou na několika stránkách. Mezi stránkami přecházejte pomocí otočného ovladače.

Symboly v této nabídce:			
	Kompresor		Vytápění
	Elektrokotel		Teplá voda
	Oběhové čerpadlo, klimatizační systém		Větrání
	Příslušenství solárního systému		

### NABÍDKA 3.2 - INF. O KOMPRESORU

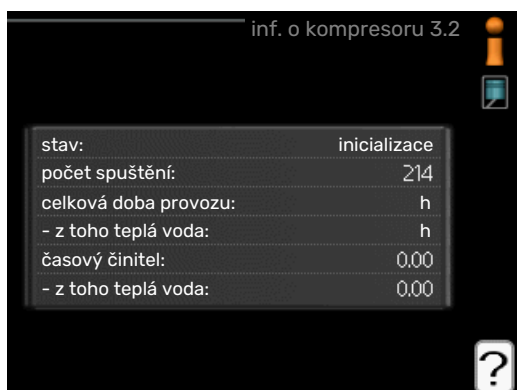

Zde lze získat informace o provozním stavu a statistikách kompresoru. Nelze provádět žádné změny.

Informace jsou na několika stránkách. Mezi stránkami přecházejte pomocí otočného ovladače.

### NABÍDKA 3.3 - INF. O ELEKTROKOTLI

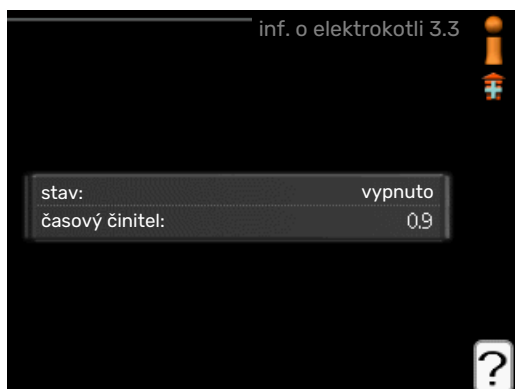

Zde lze získat informace o nastavení, provozním stavu a statistikách provozu přídatného zdroje tepla. Nelze provádět žádné změny.

Informace jsou na několika stránkách. Mezi stránkami přecházejte pomocí otočného ovladače.

### NABÍDKA 3.4 - PROTOKOL ALARMU

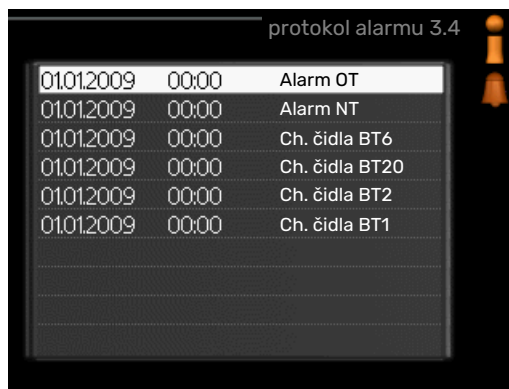

Zde jsou uloženy informace o provozním stavu tepelného čerpadla při alarmech pro snadnější hledání závad. Můžete si prohlížet informace o 10 posledních alarmech.

Chcete-li zobrazit provozní stav v okamžiku alarmu, označte alarm a stiskněte tlačítko OK.



Informace o alarmu.

### NABÍDKA 3.5 - PROTOKOL POKOJOVÉ TEPL.

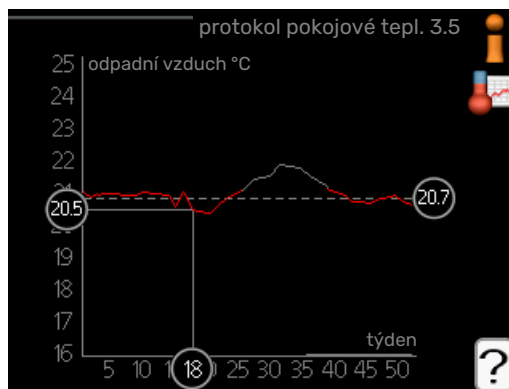

Zde můžete sledovat průměrnou pokojovou teplotu v jednotlivých týdnech za poslední rok. Tečkovaná čára označuje průměrnou roční teplotu.

#### Odečítání průměrné teploty

1. Pomocí otočného ovladače označte kroužek na ose s číslem týdne.
2. Stiskněte tlačítko OK.
3. Postupujte po šedé čáře až ke křivce grafu a doleva, kde odečtete průměrnou pokojovou teplotu ve vybraném týdnu.



- Nyní můžete otáčením ovladače doprava nebo doleva vybírat naměřené hodnoty v různých týdnech a odečítat průměrné teploty.
- Režim odečítání opustíte stisknutím tlačítka OK nebo Zpět.

### NABÍDKA 3.6 - PROTOKOL ENERGIE

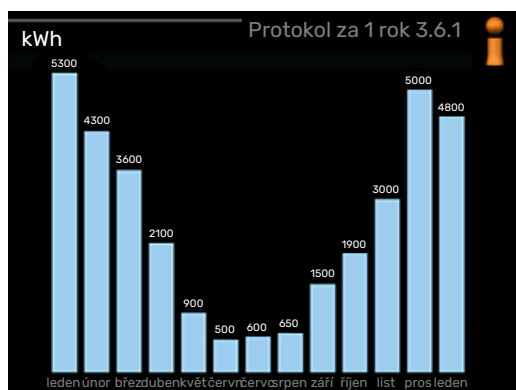

Zde můžete sledovat spotřebu energie v jednotlivých měsících za poslední rok, stejně jako spotřebu energie v jednotlivých letech.

## Nastavte tepelné čerpadlo

### PŘEHLED

#### Dílič nabídky



Nabídka **TEPELNÉ ČERPADLO** má několik dílič nabídek. Stavové informace o příslušné nabídce najdete na displeji vpravo vedle nabídek.

**další funkce** Aplikace nastavení na jakékoliv doplňkové funkce, nainstalované v topném systému.

**prac. režim** Aktivace ručního nebo automatického pracovního režimu. Stavové informace uvádějí zvolený pracovní režim.

**vlastní ikony** Nastavení ikon, které se mají zobrazovat v okénku uživatelského rozhraní tepelného čerpadla po zavření dveří.

**čas a datum** Nastavení aktuálního času a data.

**jazyk** Zde vyberte jazyk pro displej. Stavová informace ukazuje vybraný jazyk.

**nastav. dovolené** Plánování vytápění, ohřevu teplé vody a větrání o dovolené. Stavová informace „nastavit“ se zobrazuje v případě, že jste nastavili rozvrh dovolené, ale v tomto okamžiku není aktivní, „aktivní“ se zobrazuje v případě, že je aktivní jakákoliv část rozvrhu dovolené, jinak se zobrazuje „vypnuto“.

**upřesnit** Nastavení pracovního režimu tepelného čerpadla.

### NABÍDKA 4.1 - DALŠÍ FUNKCE



V dílič nabídkách lze nastavovat jakékoliv přídatné funkce, nainstalované v F730.

## NABÍDKA 4.1.3 - INTERNET



Zde se nastavuje připojení F730 k internetu prostřednictvím služby myUplink.



### UPOZORNĚNÍ!

Tyto funkce vyžadují ke své funkci připojený síťový kabel.

## NABÍDKA 4.1.3.1 - MYUPLINK

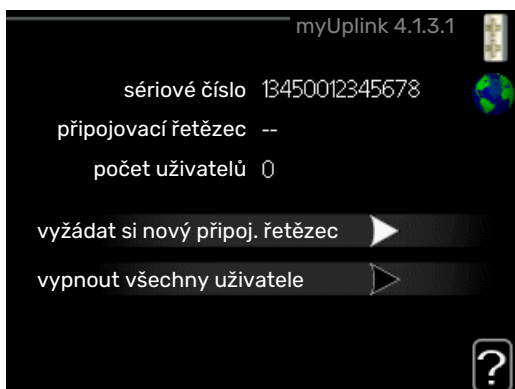

Zde můžete ovládat připojení instalace k systému myUplink (myuplink.com) a sledovat počet uživatelů připojených k instalaci prostřednictvím internetu.

Připojený uživatel má uživatelský účet v systému myUplink, který mu dal svolení k ovládání a/nebo monitorování vaší instalace.

### Vyžádejte si nový připojovací řetězec

Chcete-li spojit uživatelský účet v systému myUplink s vaší instalací, musíte si vyžádat jedinečný připojovací kód.

1. Označte „vyžádat si nový připoj. řetězec“ a stiskněte tlačítko OK.
2. Nyní instalace komunikuje se systémem myUplink, aby se vygeneroval připojovací kód.
3. Až bude přijat připojovací řetězec, zobrazí se v této nabídce pod položkou „připojovací řetězec“ a bude platný po dobu 60 minut.

### Odpojení všech uživatelů

1. Označte „vypnout všechny uživatele“ a stiskněte tlačítko OK.

2. Nyní instalace komunikuje se systémem myUplink za účelem odpojení vaší instalace od všech uživatelů připojených prostřednictvím internetu.



### UPOZORNĚNÍ!

Až budou všichni uživatelé odpojeni, žádný z nich nebude moci sledovat nebo ovládat vaši instalaci prostřednictvím systému myUplink bez vyžádání nového připojovacího řetězce.

## NABÍDKA 4.1.3.8 - NASTAVENÍ TCP/IP



Zde můžete nastavit parametry TCP/IP pro vaši instalaci.

### Automatické nastavení (DHCP)

1. Zaškrtněte „automaticky“. Nyní instalace obdrží nastavení TCP/IP pomocí protokolu DHCP.
2. Označte „potvrdit“ a stiskněte tlačítko OK.

### Ruční nastavení

1. zrušte zaškrtnutí položky „automaticky“; nyní máte přístup k několika možnostem nastavení.
2. Označte „adresa ip“ a stiskněte tlačítko OK.
3. Zadejte správné údaje pomocí virtuální klávesnice.
4. Vyberte „OK“ a stiskněte tlačítko OK.
5. Opakujte kroky 1 - 3 pro „maska sítě“, „brána“ a „dns“.
6. Označte „potvrdit“ a stiskněte tlačítko OK.



### POZOR!

Bez správného nastavení TCP/IP se instalace nebude moci připojit k internetu. Nejste-li si jisti správným nastavením, použijte automatický režim nebo se obraťte na správce vaší sítě (či podobnou osobu), který vám sdělí další informace.



### TIP

Všechna nastavení provedená od otevření nabídky lze resetovat označením „resetovat“ a stisknutím tlačítka OK.

## NABÍDKA 4.1.3.9 - NASTAVENÍ PROXY



Zde můžete nastavit parametry proxy pro vaši instalaci.

Nastavení proxy slouží k zadání informací o připojení k mezi-  
lehlému serveru (proxy), který se nachází mezi instalací a  
internetem. Tato nastavení se používají zejména v případě,  
že instalace se připojuje k internetu přes podnikovou síť. In-  
stalace podporuje typy ověřování proxy serveru HTTP Basic  
a HTTP Digest.

Nejste-li si jisti správným nastavením, obraťte se na správce  
vaší sítě (nebo někoho podobného), který vám sdělí další  
informace.

### Nastavení

1. Zaškrtněte „použít proxy“, pokud nechcete použít proxy.
2. Označte „server“ a stiskněte tlačítko OK.
3. Zadejte správné údaje pomocí virtuální klávesnice.
4. Vyberte „OK“ a stiskněte tlačítko OK.
5. Opakujte kroky 1 - 3 pro „port“, „uživatel. jméno“ a „heslo“.
6. Označte „potvrdit“ a stiskněte tlačítko OK.



### TIP

Všechna nastavení provedená od otevření nabídky  
lze resetovat označením „resetovat“ a stisknutím  
tlačítka OK.

## NABÍDKA 4.1.5 - SG READY

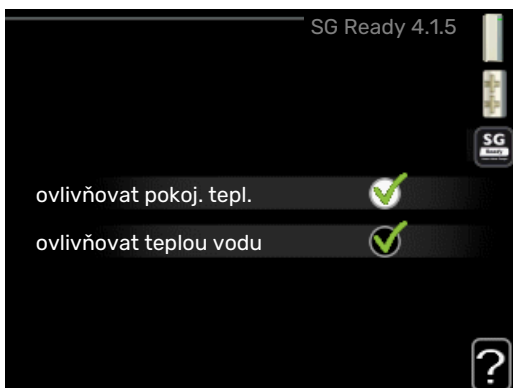

Tuto funkci lze používat pouze v elektrických sítích, které  
podporují standard „SG Ready“.

Zde nastavte parametry pro funkci „SG Ready“.

### ovlivňovat pokoj. tepl.

Zde nastavte, zda má být při aktivaci funkce „SG Ready“  
ovlivňována pokojová teplota.

Při nastavení funkce „SG Ready“ na režim nízké ceny se  
zvyšuje posun křivky pokojové teploty o „+1“. Je-li nainsta-  
lováno a aktivováno pokojové čidlo, požadovaná pokojová  
teplota se místo toho zvyšuje o 1 °C.

Při nastavení funkce „SG Ready“ na režim nadbytku výkonu  
se zvyšuje posun křivky pokojové teploty o „+2“. Je-li nain-  
stalováno a aktivováno pokojové čidlo, požadovaná pokojová  
teplota se místo toho zvyšuje o 2 °C.

### ovlivňovat teplou vodu

Zde nastavte, zda má být při aktivaci funkce „SG Ready“  
ovlivňována teplota teplé vody.

Při nastavení funkce „SG Ready“ na režim nízké ceny je na-  
stavena co nejvyšší zastavovací teplota teplé vody při pro-  
vozu pouze s kompresorem (ponorný ohřívač není povolen).

Při nastavení funkce „SG Ready“ na režim nadbytku výkonu  
je teplá voda nastavena na „extra“ (ponorný ohřívač je povol-  
len).



### UPOZORNĚNÍ!

Funkce musí být zapojena a aktivována v F730.

## NABÍDKA 4.1.6 - SMART PRICE ADAPTION™

### ovlivňovat pokoj. tepl.

Rozsah nastavení: 1 - 10

Nastavení z výroby: 5

### ovlivňovat teplou vodu

Rozsah nastavení: 1 - 4

Nastavení z výroby: 2



### oblast

V této nabídce se určuje, kde se nachází tepelné čerpadlo a  
jak velkou roli by měla hrát cena za elektřinu. Čím vyšší je  
hodnota, tím větší účinek má cena za elektřinu a tím větší  
jsou případné úspory, ale současně se zvyšuje riziko dopadu  
na komfort.

## přehled ceny za elektřinu

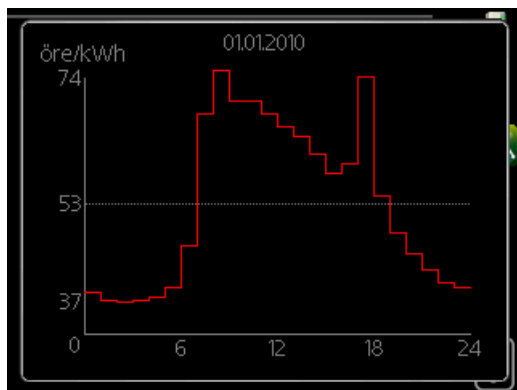

Zde můžete zjistit, jak se mění ceny za elektřinu v průběhu až tří dnů.

Funkce Smart price adaption™ přesunuje spotřebu tepelného čerpadla během 24 hodin do intervalů s nejlevnějším tarifem elektrické energie, což přináší úspory za hodinovou sazbu podle smluv s dodavatelem elektřiny. Tato funkce je založena na hodinových sazbách po dobu následujících 24 hodin, které jsou získávány pomocí služby myUplink, proto je nutné připojení k internetu a účet v myUplink.

Zrušte zaškrtnutí položky „aktivováno“, abyste vypnuli Smart price adaption™.

## NABÍDKA 4.1.7 - INTELIGENTNÍ DOMÁCNOST (VYŽADUJE PŘÍSLUŠENSTVÍ)

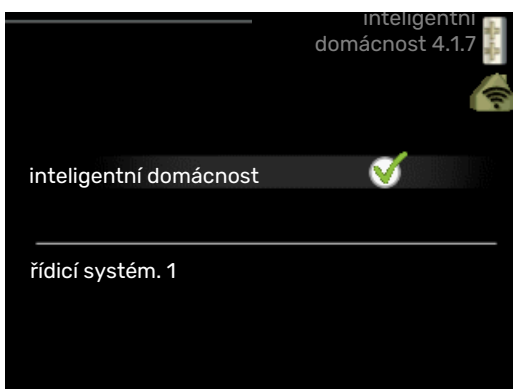

Když máte inteligentní domácnost, tedy systém, který může komunikovat s myUplink, po aktivaci funkce inteligentní domácnost v této nabídce můžete ovládat F730 prostřednictvím aplikace.

Když povolíte komunikaci připojených jednotek s myUplink, váš topný systém inteligentní domácnost vytvoří přirozený celek a získáte příležitost optimalizovat provoz.



### POZOR!

Funkce inteligentní domácnost vyžaduje myUplink, aby mohla fungovat.

## NABÍDKA 4.1.10 - SOLÁRNÍ ELEKTŘINA (VYŽADUJE PŘÍSLUŠENSTVÍ)

### ovlivňovat pokoj. tepl.

Rozsah nastavení: zapnuto/vypnuto

Výchozí hodnoty: vypnuto

### ovlivňovat teplou vodu

Rozsah nastavení: zapnuto/vypnuto

Výchozí hodnoty: vypnuto

### upředn. spotřebu domácnosti

Rozsah nastavení: zapnuto/vypnuto

Výchozí hodnoty: vypnuto

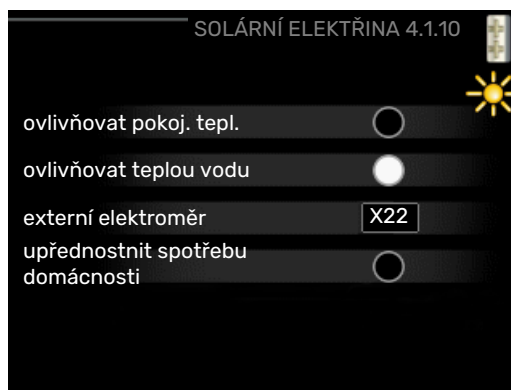

Zde se nastavuje, která část vašeho systému (pokojová teplota, teplota teplé vody) bude využívat nadbytek solární elektřiny.

Když solární panely vyrábějí více elektřiny, než potřebuje F730, bude regulována teplota v budově a/nebo se zvýší teplota vody.

### EME

V této nabídce můžete nastavit také konkrétní parametry pro příslušenství EME.

V případě EME 20 můžete zvolit, zda chcete upřednostňovat spotřebu domácnosti před pokojovou teplotou a teplou vodou za předpokladu, že k F730 je připojen externí elektroměr.

## NABÍDKA 4.2 - PRAC. REŽIM

### prac. režim

Rozsah nastavení: automatický, ruční, pouze elektr.

Nastavení z výroby: automatický

### funkce

Rozsah nastavení: kompresor, elektrokotel, vytápění

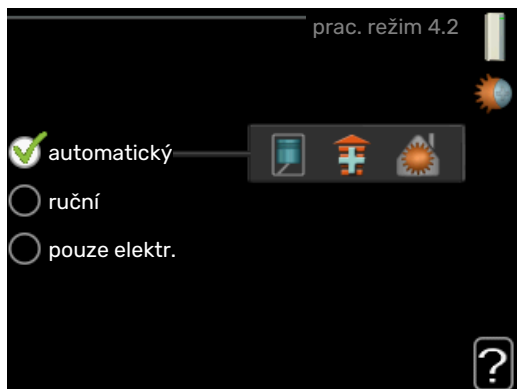

Pracovní režim tepelného čerpadla je obvykle nastaven na „automatický“. Také je možné nastavit tepelné čerpadlo na „pouze elektr.“, ale pouze když se používá elektrokotel, nebo na „ruční“ a zvolit funkce, které se mají povolit.

Změňte pracovní režim tak, že označíte požadovaný režim a stisknete tlačítko OK. Po zvolení pracovního režimu se zobrazuje, zda se smí spustit tepelné čerpadlo (přeškrtnuto = blokováno), a vpravo jsou zobrazeny volitelné možnosti. Chcete-li označit funkce, které jsou či nejsou povolené, označte funkci otočným ovladačem a stiskněte tlačítko OK.

### Pracovní režim automatický

V tomto pracovním režimu tepelné čerpadlo automaticky vybírá, které funkce jsou povolené.

### Pracovní režim ruční

V tomto pracovním režimu můžete vybírat, které funkce jsou povolené. V ručním režimu nemůžete zrušit volbu „kompresor“.

### Pracovní režim pouze elektr.

V tomto pracovním režimu není kompresor aktivní, používá se pouze elektrokotel.



#### POZOR!

Pokud zvolíte režim „pouze elektr.“, deaktivuje se kompresor a zvýší se provozní náklady.

### Funkce

„*kompresor*“ je jednotka, která zajišťuje vytápění a ohřev teplé vody pro dům. Pokud je v automatickém režimu zrušena volba „kompresor“, zobrazí se symbol v hlavní nabídce. V ručním režimu nemůžete zrušit volbu „kompresor“.

„*elektrokotel*“ je jednotka, která pomáhá kompresoru vytápět dům a/nebo ohřívat teplou vodu, když kompresor nedokáže zvládnout celou spotřebu.

„*vytápění*“ znamená, že máte zajištěno vytápění domu. Nechcete-li zapnuté vytápění, můžete zrušit volbu této funkce.



#### POZOR!

Pokud zrušíte volbu „elektrokotel“, může se stát, že nebude zajištěn dostatek teplé vody a/nebo tepla pro dům.

## NABÍDKA 4.3 - VLASTNÍ IKONY

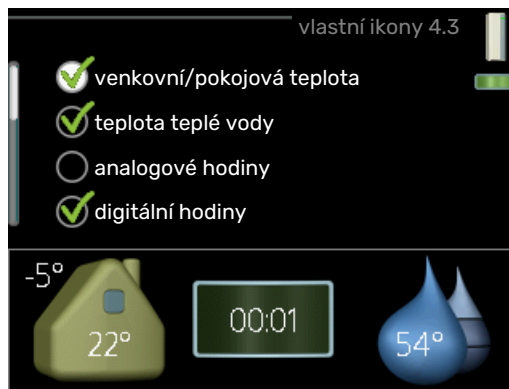

Můžete vybrat ikony, které budou vidět po zavření dvířek F730. Můžete vybrat až 3 ikon. Pokud vyberete více ikon, první vybrané ikony zmizí. Ikony se zobrazují v takovém pořadí, ve kterém byly vybrány.

## NABÍDKA 4.4 - ČAS A DATUM

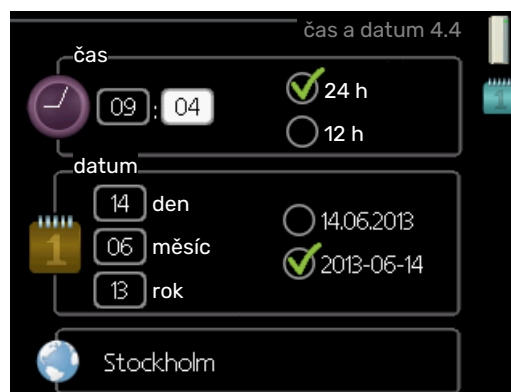

Zde se nastavují čas, datum, režim zobrazení a časové pásmo.



#### TIP

Pokud je tepelné čerpadlo připojeno k systému myUplink, čas a datum se nastavují automaticky. Pro získání správného času musí být nastaveno časové pásmo.

## NABÍDKA 4.6 - JAZYK

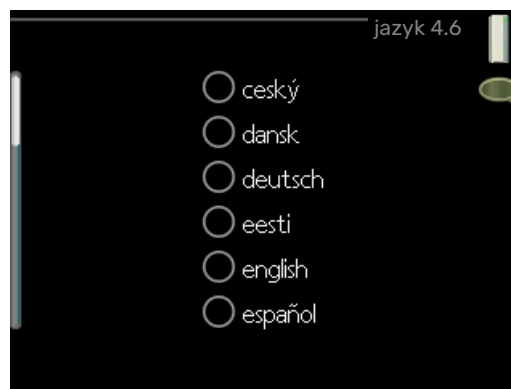

Zde vyberte jazyk, ve kterém se mají zobrazovat informace.

## NABÍDKA 4.7 - NASTAV. DOVOLENÉ

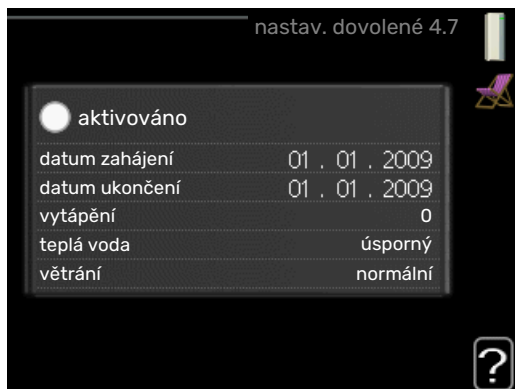

Chcete-li snížit spotřebu energie během dovolené, můžete naplánovat omezení vytápění, větrání a ohřevu teplé vody. Také je možné naplánovat chlazení solárního kolektoru, pokud je tato funkce zapojená.

Je-li nainstalováno a aktivováno pokojové čidlo, nastavuje se požadovaná pokojová teplota (°C) v daném časovém intervalu. Toto nastavení platí pro všechny klimatizační systémy s pokojovými čidly.

Není-li aktivováno pokojové čidlo, nastavuje se požadovaný posun topné křivky. Ke změně teploty o jeden stupeň obvykle postačuje jeden krok, ale v některých případech bude možná nutných více kroků. Toto nastavení platí pro všechny klimatické systémy bez pokojových čidel.

Plánování dovolené začíná v 00:00 v den zahájení a končí ve 23:59 v den ukončení.



#### TIP

Nastavení dovolené ukončete asi den před návratem, aby bylo dost času na obnovení běžných hodnot pokojové teploty a teploty teplé vody.



#### TIP

Pro usnadnění nastavte dovolenou předem a aktivujte ji těsně před odjezdem.



#### POZOR!

Pokud teplota odpadního vzduchu klesne pod 6 °C, kompresor se zablokuje a bude povolen provoz přídatného zdroje tepla. Když kompresor stojí, nezískává se žádná energie z odpadního vzduchu.



#### POZOR!

Tepelné čerpadlo vyžaduje ke správnému fungování minimální průtok větrání. Nedostatečný průtok větrání může vzniknout v důsledku alarmu a zablokování kompresoru.



#### POZOR!

V instalacích s ohřivači vody bez elektrokotle připojeného k F730 by se funkce „teplá voda“ neměla nastavovat na „vypnuto“, když je aktivováno nastav. dovolené.

### NABÍDKA 4.9 - UPŘESNIT



Nabídka **upřesnit** má oranžový text a je určena zkušenějším uživatelům. Tato nabídka má několik dílčích nabídek.

#### NABÍDKA 4.9.1 - PROVOZNÍ PRIORITYA

##### provozní priorita

Rozsah nastavení: 0 až 180 min

Nastavení z výroby: 30 min



Zde vyberte, jak dlouho má tepelné čerpadlo zpracovávat každý požadavek, pokud se současně objeví dva požadavky. Pokud existuje pouze jeden požadavek, tepelné čerpadlo bude zpracovávat pouze tento požadavek.

Indikátor označuje cyklus, ve kterém se nachází tepelné čerpadlo.

Je-li zvoleno 0 minut, znamená to, že požadavek nemá přednost, ale bude aktivován pouze v případě, že neexistuje žádný jiný požadavek.

## NABÍDKA 4.9.2 - NASTAVENÍ AUTOMAT. REŽIMU

### **zastavit vytápění**

Rozsah nastavení: -20 – 40 °C

Výchozí hodnoty: 17

### **zastavit elektrokotel**

Rozsah nastavení: -25 – 40 °C

Nastavení z výroby: 10

### **doba filtrování**

Rozsah nastavení: 0 – 48 h

Nastavení z výroby: 24 h

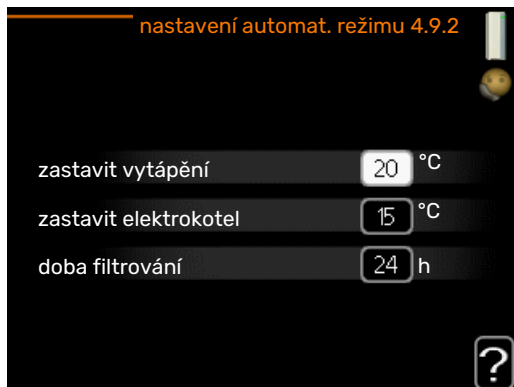

Když je nastaven pracovní režim „automatický“, tepelné čerpadlo v závislosti na průměrné venkovní teplotě určuje, kdy se má v případě potřeby spínat přídatný zdroj tepla a kdy je povoleno vytápění.

V této nabídce vyberte průměrné venkovní teploty.



### **POZOR!**

„zastavit elektrokotel“ nelze nastavit na vyšší hodnotu než „zastavit vytápění“.

*doba filtrování:* Také můžete nastavit interval (doba filtrování), ve kterém se počítá průměrná teplota. Pokud vyberete 0, použije se aktuální venkovní teplota.

## NABÍDKA 4.9.3 - NASTAVENÍ STUPŇŮ-MINUT

### **aktuální hodnota**

Rozsah nastavení: -3000 – 3000

### **spustit kompresor**

Rozsah nastavení: -1000 – -30

Nastavení z výroby: -60

### **spustit jiný elektrokotel**

Rozsah nastavení: 100 – 2000

Nastavení z výroby: 700

### **rozdíl mezi dalšími stupni**

Rozsah nastavení: 0 – 1000

Nastavení z výroby: 50

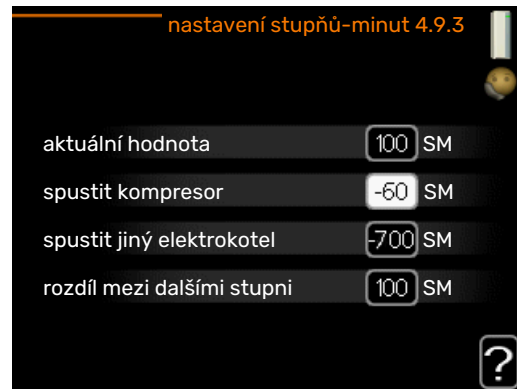

Stupně/minuty jsou mírou aktuálního požadavku na vytápění v domě a určují, kdy se má spustit/zastavit kompresor, případně pomocný ohřev.



### **POZOR!**

Vyšší hodnota „spustit kompresor“ má za následek častější spouštění kompresoru, což zvyšuje jeho opotřebení. Příliš nízká hodnota může vést k nevyrovnaným pokojovým teplotám.

## NABÍDKA 4.9.4 - UŽIVATELSKÁ NASTAVENÍ Z VÝROBY

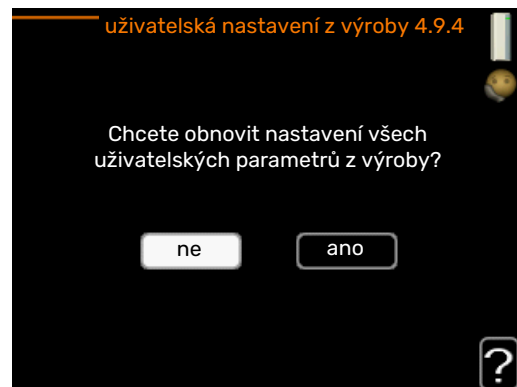

Zde lze obnovit výchozí hodnoty všech parametrů, které má uživatel k dispozici (včetně upřesňujících nabídek).



### **POZOR!**

Po obnovení nastavení z výroby se musí resetovat vlastní nastavení, například topné křivky, větrání atd.

## NABÍDKA 4.9.5 - NAPLÁN. BLOKOVÁNÍ



Zde lze naplánovat blokování kompresoru až pro dva různé časové intervaly.

Při aktivním plánování se zobrazuje symbol aktuálního blokování na symbolu tepelného čerpadla v hlavní nabídce.

**Rozvrh:** Zde se vybírá interval, který chcete změnit.

**Aktivován:** Zde se aktivuje plánování pro zvolený interval. Deaktivace neovlivňuje nastavené časy.

**Den:** Zde vybíráte jeden nebo více dnů v týdnu, na které se vztahuje plánování. Chcete-li zrušit plánování pro určitý den, musíte vynulovat čas pro daný den tak, že nastavíte stejný čas spuštění jako čas zastavení. Pokud použijete řádek „vše“, všechny dny v daném intervalu se nastaví podle tohoto řádku.

**Časový interval:** Zde se vybírají plánované časy spuštění a zastavení pro zvolený den.

**Blokování:** Zde se vybírá požadované blokování.

**Konflikt:** Dojde-li ke konfliktu dvou nastavení, zobrazí se červený vykřičník.



Blokování kompresoru.



Blokování elektrokotle.



### TIP

Chcete-li nastavit podobný rozvrh pro každý den v týdnu, začněte tím, že vyplníte položku „vše“ a potom změňte požadované dny.



### TIP

Nastavte čas zastavení předcházející času spuštění, aby interval překračoval půlnoc. Plánování se potom zastaví následující den v nastaveném čase. Plánování začíná vždy ve stejný den jako nastavený čas spuštění.



### POZOR!

Dlouhodobé blokování může omezit pohodlí a snížit hospodárnost provozu.

## NABÍDKA 4.9.6 - NAPLÁN. TICHÝ REŽIM

Zde můžete naplánovat, zda se má tepelné čerpadlo nastavit do „tichého režimu“ (tepelné čerpadlo ho musí podporovat) až pro dva různé časové intervaly a dvě různé max. frekvence. Tímto způsobem můžete snížit hlučnost během dne a ještě více v noci.



**Rozvrh:** Zde se vybírá interval, který chcete změnit.

**Aktivován:** Zde se aktivuje plánování pro zvolený interval. Deaktivace neovlivňuje nastavené časy.

**Den:** Zde vybíráte jeden nebo více dnů v týdnu, na které se vztahuje plánování. Chcete-li zrušit plánování pro určitý den, musíte vynulovat čas pro daný den tak, že nastavíte stejný čas spuštění jako čas zastavení. Pokud použijete řádek „vše“, všechny dny v daném intervalu se nastaví podle tohoto řádku.

**Časový interval:** Zde se vybírají plánované časy spuštění a zastavení pro zvolený den.

**Konflikt:** Dojde-li ke konfliktu dvou nastavení, zobrazí se červený vykřičník.





#### TIP

Chcete-li nastavit podobný rozvrh pro každý den v týdnu, začněte tím, že vyplníte položku „vše“ a potom změňte požadované dny.



#### TIP

Nastavte čas zastavení předcházející času spuštění, aby interval překračoval půlnoc. Plánování se potom zastaví následující den v nastaveném čase. Plánování začíná vždy ve stejný den jako nastavený čas spuštění.



#### POZOR!

Dlouhodobé plánování v „tichém režimu“ může omezit pohodlí a snížit hospodárnost provozu.

# Poruchy funkčnosti

Tepelné čerpadlo většinou zaznamená narušení provozu (které může vést k poruše funkčnosti) a signalizuje ho aktivací alarmů a zobrazením pokynů pro nápravu na displeji.

## Informační nabídka

Všechny naměřené hodnoty z tepelného čerpadla se shrnou v nabídce 3.1 v systému nabídek tepelného čerpadla. Když si projdete hodnoty v této nabídce, často si můžete usnadnit hledání příčin závad. Viz str. 23 s dalšími informacemi o nabídce 3.1.

## Řešení alarmů



V případě alarmu došlo k nějaké závadě, která je signalizována změnou barvy stavového indikátoru z nepřerušované zelené na nepřerušovanou červenou. Navíc se v informačním okénku zobrazí poplašný zvon.

### ALARM

V případě alarmu s červeným stavovým indikátorem došlo k takové závadě, kterou tepelné čerpadlo nedokáže samo odstranit. Když otočíte ovladač a stisknete tlačítko OK, na displeji uvidíte typ alarmu a můžete ho resetovat. Také můžete nastavit tepelné čerpadlo na režim podpory.

*informace/rady* Zde se můžete dočíst, co alarm znamená, a získat rady, jak odstranit problém, který způsobil alarm.

*reset alarmu* V mnoha případech stačí zvolit „reset alarmu“, aby se obnovil normální provoz výrobku. Pokud se po volbě „reset alarmu“ rozsvítí zelený indikátor, znamená to, že příčina alarmu byla odstraněna. Pokud stále svítí červený indikátor a na displeji je zobrazena nabídka „alarm“, příčina alarmu přetrvává. Pokud alarm nejprve zmizí a potom se znovu objeví, měli byste se obrátit na instalačního technika.

*režim podpory* „režim podpory“ je typ nouzového režimu. To znamená, že tepelné čerpadlo vytváří teplo a/nebo ohřívá teplou vodu, i když se vyskytl nějaký problém. Může to znamenat, že neběží kompresor tepelného čerpadla. V takovém případě jsou vytápění a/nebo ohřev teplé vody zajišťovány elektrokotlem.



### POZOR!

Chcete-li vybrat možnost režim podpory, musí být vybrána činnost alarmu v nabídce 5.1.4.



### POZOR!

Volba „režim podpory“ neznamená totéž jako odstranění problému, který způsobil alarm. Proto bude stavový indikátor nadále svítit červeně.

Pokud se alarm nezruší, obraťte se na instalačního technika, aby provedl vhodné nápravné opatření.



### POZOR!

Sériové číslo produktu (14 číslic) budete potřebovat pro servis a technickou podporu.

Viz kapitola „Důležité informace“, str. 5.

## Řešení problémů

Pokud se na displeji nezobrazí narušení provozu, můžete použít následující tipy:

### ZÁKLADNÍ ÚKONY

Začněte kontrolou následujících položek:

- Poloha přepínače .
- Skupinové pojistky a hlavní jistič v domě.
- Jistič uzemňovacího obvodu v budově.
- Proudový chránič tepelného čerpadla.
- Miniaturní jistič pro F730 (FC1).

### NÍZKÁ TEPLOTA TEPLÉ VODY NEBO NEDOSTATEK TEPLÉ VODY

- Zavřený nebo přivřený vnější plnicí ventil teplé vody.
  - Otevřete ventil.
- F730 v nesprávném pracovním režimu.
  - Vstupte do nabídky 4.2. Pokud je zvolen režim „automatický“, vyberte vyšší hodnotu „zastavit elektrokotel“ v nabídce 4.9.2.
  - Pokud je zvolen režim „ruční“, vyberte „elektrokotel“.
- Velká spotřeba teplé vody.
  - Počkejte, dokud se neohřeje teplá voda. Dočasné zvýšení objemu teplé vody (dočasná extra) lze aktivovat v nabídce 2.1.
- Příliš nízké nastavení teplé vody.
  - Vstupte do nabídky 2.2 a vyberte vyšší komfortní režim.
- Příliš nízká nebo žádná provozní priorita teplé vody.

- Vstupte do nabídky 4.9.1 a zvýšte dobu, po kterou má mít teplá voda přednost. Upozorňujeme, že pokud se prodlouží čas pro ohřev teplé vody, zkrátí se čas pro vytápění, což může mít za následek nižší/nevyrovnanou pokojovou teplotu.
- Filtr odpadního vzduchu je ucpaný.
  - Vyčistěte nebo vyměňte filtr.

## NÍZKÁ POKOJOVÁ TEPLOTA

- Zavřené termostaty v několika místnostech.
  - Nastavte termostaty v co nejvíce místnostech na maximum. Místo zavírání termostatů upravte pokojovou teplotu pomocí nabídky 1.1.
  - Viz oddíl „Tipy pro úsporu“, kde najdete podrobnější popis, jak nejlépe nastavit termostaty.
- F730 v nesprávném pracovním režimu.
  - Vstupte do nabídky 4.2. Pokud je zvolen režim „automatický“, vyberte vyšší hodnotu „zastavit vytápění“ v nabídce 4.9.2.
  - Pokud je zvolen režim „ruční“, vyberte „vytápění“. Pokud to nestačí, vyberte „elektrokotel“.
- Příliš nízká nastavená hodnota automatické regulace vytápění.
  - Vstupte do nabídky 1.1 – „teplota“ a zvýšte posun topné křivky. Pokud je pokojová teplota nízká pouze za chladného počasí, možná bude nutné zvýšit strmost křivky v nabídce 1.9.1 – „topná křivka“.
- Příliš nízká nebo žádná provozní priorita tepla.
  - Vstupte do nabídky 4.9.1 a zvýšte dobu, po kterou má mít vytápění přednost. Upozorňujeme, že pokud se prodlouží čas pro vytápění, zkrátí se čas pro ohřev teplé vody, což může mít za následek menší množství teplé vody.
- "komfortní režim" „extra“ vybráno v kombinaci s velkým výtokem teplé vody.
  - Jestliže jste vybrali „komfortní režim“ „extra“, F730 upřednostní ohřev teplé vody před vytápěním.
  - Chcete-li změnit komfortní režim: Vstupte do nabídky 2.2 a vyberte „úsporný“ nebo „normální“.
- „Režim dovolené“ aktivován v nabídce 4.7.
  - Vstupte do nabídky 4.7 a vyberte „VYP“.
- Aktivovaný externí spínač pro změnu pokojové teploty.
  - Zkontrolujte všechny externí spínače.
- Vzduch v klimatizačním systému.
  - Odvzdušněte klimatizační systém.
- Zavřené ventily klimatizačního systému.
  - Otevřete ventily (potřebujete-li pomoci s jejich nalezením, obraťte se na instalačního technika).
- Filtr odpadního vzduchu je ucpaný.

- Vyčistěte nebo vyměňte filtr.

## VYSOKÁ POKOJOVÁ TEPLOTA

- Příliš vysoká nastavená hodnota automatické regulace vytápění.
  - Vstupte do nabídky 1.1 – „teplota“ a snižte posun topné křivky. Pokud je pokojová teplota vysoká pouze za chladného počasí, možná bude nutné snížit strmost křivky v nabídce 1.9.1 – „topná křivka“.
- Aktivovaný externí spínač pro změnu pokojové teploty.
  - Zkontrolujte všechny externí spínače.

## NÍZKÝ TLAK V SYSTÉMU

- Nedostatek vody v klimatizačním systému.
  - Doplněte vodu v klimatizačním systému.

## NÍZKÉ NEBO NEDOSTATEČNÉ VĚTRÁNÍ

- Filtr odpadního vzduchu je ucpaný.
  - Vyčistěte nebo vyměňte filtr.
- Ventilace není seřízená.
  - Objednejte seřízení ventilace.
- Zablokované nebo příliš stažené zařízení na odpadní vzduch.
  - Zkontrolujte a vyčistěte zařízení na odpadní vzduch (viz str. 12).
- Rychlost ventilátoru v omezeném režimu.
  - Vstupte do nabídky 1.2 a vyberte „normální“.
- Aktivovaný externí spínač pro změnu rychlosti ventilátoru.
  - Zkontrolujte všechny externí spínače.

## SILNÁ NEBO NARUŠENÁ VENTILACE

- Filtr odpadního vzduchu je ucpaný.
  - Vyčistěte nebo vyměňte filtr.
- Ventilace není seřízená.
  - Objednejte seřízení ventilace.
- Rychlost ventilátoru ve vynuceném režimu.
  - Vstupte do nabídky 1.2 a vyberte „normální“.
- Aktivovaný externí spínač pro změnu rychlosti ventilátoru.
  - Zkontrolujte všechny externí spínače.

## NESPOUŠTÍ SE KOMPRESOR

- Neexistuje žádný požadavek na vytápění nebo přípravu teplé vody.
  - F730 nevyžaduje vytápění ani teplou vodu.
- Topné čerpadlo se odmrazuje.
  - Kompresor se spouští po dokončení odmrazování.
- Kompresor je blokován kvůli teplotním podmínkám.
  - Počkejte, než bude teplota v pracovním rozsahu výrobku.
- Neuplynula minimální doba mezi spouštěním kompresoru.

- Počkejte alespoň 30 minut a potom zkontrolujte, zda se spustil kompresor.
- Aktivoval se alarm.
  - Postupujte podle pokynů na displeji.

# Technické údaje

Podrobné technické specifikace tohoto výrobku najdete v instalační příručce ([nibe.cz](http://nibe.cz)).

# Slovník pojmů

## ČAS FILTROVÁNÍ

Zadejte dobu, kdy se počítá průměrná venkovní teplota.

## ČIDLO VENKOVNÍ TEPLoty

Čidlo umístěné venku. Toto čidlo sděluje tepelnému čerpadlu, jaká je venkovní teplota.

## EXPANZNÍ NÁDOBA

Nádoba s kapalinou, jejímž úkolem je vyrovnávat tlak v systému.

## EXPANZNÍ VENTIL

Ventil, který snižuje tlak chladiva, čímž klesá teplota chladiva.

## CHLADIVO

Látka obíhající uzavřeným okruhem v tepelném čerpadle, která se v důsledku změn tlaku vypařuje a kondenzuje. Při odpařování chladivo pohlcuje tepelnou energii a při kondenzaci ji uvolňuje.

## KLAPKA VENKOVNÍHO VZDUCHU

Přívod venkovního vzduchu.

## KLIMATIZAČNÍ SYSTÉM

Klimatizační systémy se také mohou označovat jako topné systémy. Budova se vytápí radiátory, podlahovým vytápěním nebo konvektory s ventilátory.

## KOMPRESOR

Stlačuje chladivo v plynném skupenství. Když se chladivo stlačí, vzrostou tlak a teplota.

## KONDENZÁTOR

Tepelný výměník, v němž kondenzuje horké chladivo v plynném skupenství (ochlazuje a zkapalňuje se) a uvolňuje tepelnou energii do topného systému a systému teplé vody v domě.

## NOUZOVÝ REŽIM

Režim, který lze zvolit přepínačem v případě závady a ve kterém se zastaví kompresor. Když je tepelné čerpadlo v nouzovém režimu, vytápění budovy zajišťuje elektrokotel. Neohřívá se teplá voda.

## OBĚHOVÉ ČERPADLO

Čerpadlo, které zajišťuje oběh kapaliny v potrubním systému.

## ODPADNÍ VZDUCH

Vzduch, který vychází ze zařízení na odpadní vzduch v různých místnostech budovy do F730.

## ODVÁDĚNÝ VZDUCH

Vzduch, ze kterého tepelné čerpadlo získalo teplo, a který se tudíž ochladil. Tento vzduch je vypouštěn do budovy.

## OHŘÍVAČ VODY

Nádrž, ve které se ohřívá užitková voda. Je umístěna uvnitř tepelného čerpadla, ale v případě velké spotřeby teplé vody lze nainstalovat doplňkový ohříváč teplé vody.

## POJISTNÝ VENTIL

Ventil, který se v případě příliš vysokého tlaku otevře a vypustí trochu kapaliny.

## POKOJOVÉ ČIDLO

Čidlo umístěné v místnosti. Toto čidlo sděluje tepelnému čerpadlu, jaká je teplota v místnosti.

## PORUCHY FUNKČNOSTI

Poruchy funkčnosti jsou nežádoucí změny teplé vody/vnitřního klimatu, například když má teplá voda příliš nízkou teplotu nebo když pokojová teplota nedosahuje požadované hodnoty.

Závada tepelného čerpadla se někdy může projevovat jako porucha funkčnosti.

Tepelné čerpadlo většinou zaznamená narušení provozu a signalizuje ho aktivací alarmů a zobrazením pokynů na displeji.

## PRESOSTAT

Tlakový spínač, který aktivuje alarm a/nebo zastaví kompresor, jestliže se v systému objeví nepřijatelné tlaky. Vysokotlakový presostat se sepne v případě příliš vysokého kondenzačního tlaku. Nízkotlakový presostat se sepne v případě příliš nízkého výparného tlaku.

## PŘÍDAVNÁ EL. ENERGIE

Jedná se o elektřinu, kterou spotřebuje například ponorný ohříváč v případě, že kompresor nemá dostatečný výkon na pokrytí spotřeby tepla v budově.

## PŘÍDAVNÉ TEPLo

Přídavné teplo je teplo vytvářené navíc k teplu dodávanému kompresorem v tepelném čerpadle. Mezi přídavné ohříváče patří například ponorný ohříváč, elektrokotel, plynový kotel/olejový kotel/kotel na brikety/kotel na dřevo nebo dálkové vytápění.

## PŘÍVODNÍ POTRUBÍ

Potrubí, kterým je ohřívána voda z tepelného čerpadla přenášena do topného systému v domě (do radiátorů/topných trubek).

## RADIÁTOR

Jiný výraz pro topné těleso. Aby se mohly používat s F730, musí být naplněny vodou.

## STRANA TOPNÉHO MÉDIA

Potrubí vedoucí do klimatizačního systému v domě tvoří stranu topného média.

## TEPELNÝ VÝMĚNÍK

Zařízení, které přenáší tepelnou energii z jednoho média do jiného, aniž by se média smíchala. Mezi příklady různých tepelných výměníků patří výparníky a kondenzátory.

## **TEPLÁ UŽITKOVÁ VODA**

Voda, která se používá například ke sprchování.

## **TEPLOTA VRATNÉ VODY**

Teplota vody, která se vrací do tepelného čerpadla poté, co odevzdala tepelnou energii radiátorům/topným trubkám.

## **TOPNÁ KŘIVKA**

Topná křivka určuje, kolik tepla má tepelné čerpadlo vytvářet v závislosti na venkovní teplotě. Je-li zvolena vysoká hodnota, znamená to, že když je venku zima, tepelné čerpadlo musí vytvářet spoustu tepla, aby vytopilo místnosti.

## **TOPNÉ MÉDIUM**

Teplá kapalina, obvykle normální voda, která vychází z tepelného čerpadla do klimatizačního systému v domě a zajišťuje vytápění místností. Topné médium rovněž ohřívá teplou vodu.

## **TOPNÝ FAKTOR (COP)**

Poměr tepelné energie vydané tepelným čerpadlem k elektrické energii, kterou potřebuje k provozu. Jinak se nazývá také COP (topný faktor).

## **VÝPARNÍK**

Tepelný výměník, v němž se vypařuje chladivo tím, že získává tepelnou energii ze vzduchu, který se následně ochlazuje.

## **VYPOČÍтанÁ VÝSTUPNÍ TEPLOTA**

Teplota vypočítaná tepelným čerpadlem, kterou potřebuje topný systém k určení optimální teploty v místnostech. Čím nižší je venkovní teplota, tím vyšší je vypočítaná přívodní teplota.

## **VÝSTUPNÍ TEPLOTA**

Teplota ohřáté vody, kterou tepelné čerpadlo vypouští do topného systému. Čím nižší je venkovní teplota, tím vyšší je výstupní teplota.

## **ZAŘÍZENÍ NA ODPADNÍ VZDUCH**

Otvory, obvykle ve stropě, v kuchyni/koupelně/vestavěném šatníku, které nasávají vzduch, aby ho předaly do F730.

## **ZPĚTNÉ POTRUBÍ**

Potrubí, kterým je voda z topného systému v domě (z radiátorů/topných trubek) přenášena zpět do tepelného čerpadla.

# Rejstřík

## A

Alarm, 34

## D

Displej, 8

Důležité informace

Sériové číslo, 5

Údaje o instalaci, 4

## F

F730 – k vašim službám, 15

Nastavte objem teplé vody, 21

Nastavte tepelné čerpadlo, 25

Nastavte vnitřní klima, 15

Získejte informace, 23

Funkce tepelného čerpadla, 7

## H

Hlavní vypínač, 8

## I

Informace na vnější straně, 8

Informační okénko, 8

Stavový indikátor, 8

Informační okénko, 8

## K

Kontakt s F730, 8

Informace na vnější straně, 8

Systém nabídek, 9

Zobrazovací jednotka, 8

## N

Nabídka nápovědy, 11

Nastavení hodnoty, 10

Nastavte objem teplé vody, 21

Nastavte tepelné čerpadlo, 25

Nastavte vnitřní klima, 15

## O

Otočný ovladač, 8

## P

Poruchy funkčnosti, 34

Alarm, 34

Řešení alarmů, 34

Řešení problémů, 34

Používání virtuální klávesnice, 11

Pravidelné kontroly, 12

Provoz, 10

Přecházení mezi okny, 11

Příkon, 14

## Ř

Řešení alarmů, 34

Řešení problémů, 34

## S

Sériové číslo, 5

Slovník pojmů, 38

Stavový indikátor, 8

Systém nabídek, 9

Nabídka nápovědy, 11

Nastavení hodnoty, 10

Používání virtuální klávesnice, 11

Provoz, 10

Přecházení mezi okny, 11

Výběr nabídky, 10

Výběr voleb, 10

## T

Technické údaje, 37

Tepelné čerpadlo – srdce domu, 7

Tipy pro úsporu, 14

Příkon, 14

Tlačítko OK, 8

Tlačítko Zpět, 8

## U

Údaje o instalaci, 4

Údržba F730, 12

Pravidelné kontroly, 12

Tipy pro úsporu, 14

## V

Výběr nabídky, 10

Výběr voleb, 10

Výměna filtru odpadního vzduchu, 12

Filtr odpadního vzduchu, 12

## Z

Získejte informace, 23

Zobrazovací jednotka, 8

Displej, 8

Hlavní vypínač, 8

Otočný ovladač, 8

Stavový indikátor, 8

Tlačítko OK, 8

Tlačítko Zpět, 8







# Kontaktní informace

## **AUSTRIA**

KNV Energietechnik GmbH  
Gahberggasse 11, 4861 Schörfling  
Tel: +43 (0)7662 8963-0  
mail@knv.at  
knv.at

## **FINLAND**

NIBE Energy Systems Oy  
Juurakkotie 3, 01510 Vantaa  
Tel: +358 (0)9 274 6970  
info@nibe.fi  
nibe.fi

## **GREAT BRITAIN**

NIBE Energy Systems Ltd  
3C Broom Business Park,  
Bridge Way, S41 9QG Chesterfield  
Tel: +44 (0)330 311 2201  
info@nibe.co.uk  
nibe.co.uk

## **POLAND**

NIBE-BIAWAR Sp. z o.o.  
Al. Jana Pawła II 57, 15-703 Białystok  
Tel: +48 (0)85 66 28 490  
biawar.com.pl

## **CZECH REPUBLIC**

Družstevní závody Dražice - strojírna  
s.r.o.  
Dražice 69, 29471 Benátky n. Jiz.  
Tel: +420 326 373 801  
nibe@nibe.cz  
nibe.cz

## **FRANCE**

NIBE Energy Systems France SAS  
Zone industrielle RD 28  
Rue du Pou du Ciel, 01600 Reyrieux  
Tél: 04 74 00 92 92  
info@nibe.fr  
nibe.fr

## **NETHERLANDS**

NIBE Energietechnik B.V.  
Energieweg 31, 4906 CG Oosterhout  
Tel: +31 (0)168 47 77 22  
info@nibenl.nl  
nibenl.nl

## **SWEDEN**

NIBE Energy Systems  
Box 14  
Hannabadsvägen 5, 285 21 Markaryd  
Tel: +46 (0)433-27 30 00  
info@nibe.se  
nibe.se

## **DENMARK**

Vølund Varmeteknik A/S  
Industrivej Nord 7B, 7400 Herning  
Tel: +45 97 17 20 33  
info@volundvt.dk  
volundvt.dk

## **GERMANY**

NIBE Systemtechnik GmbH  
Am Reiherpfahl 3, 29223 Celle  
Tel: +49 (0)5141 75 46 -0  
info@nibe.de  
nibe.de

## **NORWAY**

ABK-Qviller AS  
Brobekkeveien 80, 0582 Oslo  
Tel: (+47) 23 17 05 20  
post@abkqviller.no  
nibe.no

## **SWITZERLAND**

NIBE Wärmetechnik c/o ait Schweiz AG  
Industriepark, CH-6246 Altishofen  
Tel. +41 (0)58 252 21 00  
info@nibe.ch  
nibe.ch

V zemích neuvedených v tomto seznamu se obraťte na společnost NIBE Sweden nebo navštivte stránky [nibe.eu](http://nibe.eu), kde získáte více informací.

NIBE Energy Systems  
Hannabadsvägen 5  
Box 14  
SE-285 21 Markaryd  
info@nibe.se  
nibe.eu

UHB CS 2405-1 M13351

Jedná se o publikaci společnosti NIBE Energy Systems. Všechny obrázky výrobků, fakta a údaje vycházejí z dostupných informací platných v době schválení publikace.

Společnost NIBE Energy Systems si vyhrazuje právo na jakékoliv faktické nebo tiskové chyby v této publikaci.

©2024 NIBE ENERGY SYSTEMS

