

Ventilatieluchtwarmtepomp

NIBE F730 Roestvrij staal

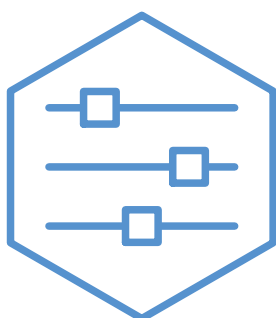

Snelgids

Navigatie

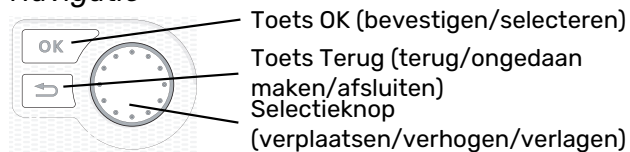

Een gedetailleerde uitleg van de toetsfuncties vindt u op pagina 8.

Het bladeren door de menu's en het verrichten van diverse instellingen wordt beschreven op pagina 10.

Het binnenklimaat instellen

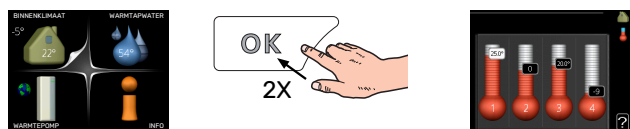

De modus voor het instellen van de binnentemperatuur opent u door in de startmodus in het hoofdmenu twee keer de OK-knop in te drukken. Lees meer over de instellingen op pagina 15.

Warmtapwatervolume verhogen



Om de hoeveelheid warm water tijdelijk te verhogen, draait u de selectieknop eerst naar menu 2 (waterdruppel) en drukt u vervolgens 2 keer op de OK-knop. Lees meer over de instellingen op pagina 21.

Bij verstoringen van het comfort

Indien het comfort, op welke wijze dan ook, verstoord raakt, is er een aantal maatregelen dat u kunt nemen voordat u contact moet opnemen met uw installateur. Zie pagina 34 voor instructies.

Inhoudsopgave

1	Belangrijke informatie	4
	Installatiegegevens	4
	Veiligheidsinformatie	5
	Symbolen	5
	Serienummer	5
	F730 – Een uitstekende keuze	6
2	De warmtepomp: het hart van het huis ..	7
	Functioneren warmtepomp	7
	Contact met de F730	8
	Onderhoud van F730	12
3	F730 – tot uw dienst	15
	Het binnenklimaat instellen	15
	De warmtapwatercapaciteit instellen	21
	Informatie verkrijgen	24
	De warmtepomp afstellen	26
4	Storingen in comfort	34
	Infomenu	34
	Alarm beheren	34
	Problemen oplossen	34
5	Technische gegevens	37
6	Verklarende woordenlijst	38
	Index	40
	Contactgegevens	43

Belangrijke informatie

Installatiegegevens

Product	F730
Serienummer	
Installatiedatum	
Installateur	

Nr.	Naam	Fabr. inst.	In-stell.
1.1	temperatuur (verschuiving stooklijn)	0	
1.9.1	stooklijn (helling van de stooklijn)	5	-1
1.9.3	min. aanvoer temp.	20	
5.1.5	ventilatorsnelheid uitlaatlucht (normaal)	75%	
	Geïnstalleerd elektrisch vermogen	Max.	

✓	Accessoires
	Extra shunt ECS 40/41
	Ruimte-eenheid RMU 40
	Zonnepanelen NIBE PV

Het serienummer moet altijd worden vermeld.

Certificaat dat de installatie is uitgevoerd volgens de instructies in de meegeleverde installatiehandleiding en de geldende regels.

Datum _____ Handtekening _____

Veiligheidsinformatie

Zie voor de nieuwste versie van de productdocumentatie nibenl.nl.

Dit apparaat kan worden gebruikt door kinderen vanaf 8 jaar of door personen met beperkingen van psychische, zintuiglijke of lichamelijke aard, of door personen met gebrek aan kennis en ervaring, wanneer zij onder toezicht staan en instructies hebben ontvangen om het apparaat veilig te gebruiken en zij de bijkomende gevaren begrijpen. Kinderen mogen niet met het apparaat spelen. Het reinigen en onderhoud dat door de gebruiker mag worden uitgevoerd, kan niet zonder toezicht door kinderen worden uitgevoerd.

Dit is een vertaling van de originele handleiding. De handleiding mag niet worden vertaald zonder goedkeuring van NIBE.

Rechten om ontwerpwijzigingen door te voeren zijn voorbehouden.

©NIBE 2024.

Start de F730 niet als het gevaar bestaat dat het water in het systeem is bevroren.

Er kan water uit het overstortventiel druppelen. Er loopt een af fabriek gemonteerde overstortleiding van het overstortventiel naar een overstortkom. Vanaf de overstortkom loopt er een overstortleiding naar een geschikte afvoer. De mond van de overstortleiding moet open zijn. Het overstortventiel moet regelmatig worden geactiveerd om vuil te verwijderen en om te controleren of het niet verstopt is.

Als de voedingskabel beschadigd is, mag deze uitsluitend worden vervangen door NIBE, zijn servicevertegenwoordiger of een soortgelijke erkende persoon om gevaar en schade te voorkomen.

Symbolen

Uitleg van symbolen die in deze handleiding gebruikt kunnen worden.



LET OP!

Dit symbool duidt aan dat een persoon of de machine gevaar loopt.



Voorzichtig!

Dit symbool duidt belangrijke informatie aan over wat u in de gaten moet houden tijdens onderhoud aan uw installatie.



TIP

Dit symbool duidt tips aan om het gebruik van het product te vergemakkelijken.

Serienummer

Het serienummer vindt u rechtsonder op het voorpaneel, in het infomenu (menu 3.1) en op het typeplaatje.

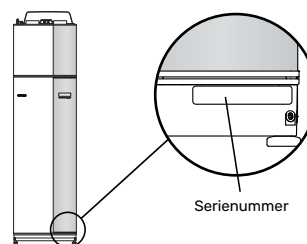

Voorzichtig!

Voor onderhoud en ondersteuning hebt u het (14-cijferige) serienummer van het product nodig.

F730 – Een uitstekende keuze

F730 is een warmtepomp ontwikkeld om uw woning op een voordelige en milieuvriendelijke manier te voorzien van ventilatie, verwarming en warmtapwater.

Het verwarmen verloopt betrouwbaar en economisch dankzij een geïntegreerde warmwaterboiler, elektrisch verwarmingselement, circulatiepomp en regelsysteem.

De warmtepomp kan worden aangesloten op een afgiftesysteem met een lage temperatuur, zoals radiatoren, convectoren of vloerverwarming. De warmtepomp is ook voorbereid voor aansluiting op verschillende accessoires, bijvoorbeeld afgiftesystemen met verschillende temperaturen.

De F730 is uitgerust met een regelcomputer voor een goed comfort, lage kosten en een veilige werking. Het grote en eenvoudig af te lezen display verschaft duidelijke informatie over de status, bedrijfstijd en alle temperaturen in de warmtepomp. Dit betekent bijvoorbeeld dat externe eenheidsthermometers overbodig zijn.

UITSTEKENDE EIGENSCHAPPEN VAN DE F730:

- *Invertergestuurde compressor*

De warmtepomp heeft een omvormergestuurde compressor die zichzelf automatisch en op een zuinige manier aanpast aan uw huis en uw installatie voorziet van verwarming en warm water.

- *Een geïntegreerde boiler*

In de warmtepomp is een boiler ingebouwd, die met milieuvriendelijk polystyreenschuim is geïsoleerd om warmteverlies tot een minimum te beperken.

- *Binnenklimaat en warmtapwater programmeren*

Verwarming en warmtapwater en daarnaast ook ventilatie kunnen op elke dag van de week of voor langere perioden (vakantie) worden ingesteld.

- *Display met gebruiksinstructies*

De warmtepomp heeft een groot display met gebruiksvriendelijke menu's om het instellen van een comfortabel klimaat te vergemakkelijken.

- *Eenvoudig problemen oplossen*

In het geval van een storing wordt op het display van de warmtepomp aangegeven wat er is gebeurd en welke handelingen er moeten worden genomen.

De warmtepomp: het hart van het huis

Functioneren warmtepomp

Een afvoerluchtwarmtepomp gebruikt de warmte in de ventilatielucht van het huis om het pand te verwarmen. De energie van de ventilatielucht wordt in drie verschillende circuits omgezet in verwarming van de woning. Van de uitgaande ventilatielucht (1) wordt warmte-energie teruggewonnen uit het pand en overgedragen naar de warmtepomp. De warmtepomp verhoogt de lage temperatuur van de teruggewonnen warmte naar een hogere temperatuur in het koudemiddelcircuit (2). De warmte wordt door de woning verdeeld in het verwarmingssysteem (3).

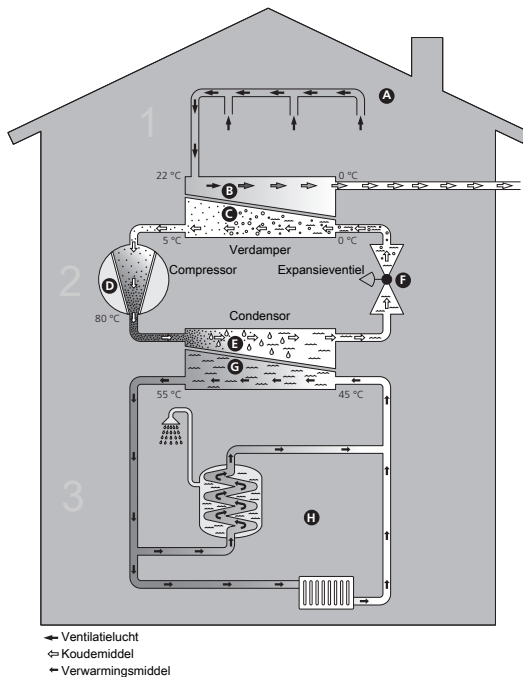

De temperaturen zijn slechts voorbeelden en kunnen per installatie en per jaargetijde verschillen.

Ventilatielucht

- A** De warme lucht (afvoerlucht) wordt van de ruimtes overgebracht naar de warmtepomp via het ventilatiesysteem van de woning.
- B** De ventilator leidt de lucht naar de verdamper van de warmtepomp. Hier draagt de lucht zijn thermische energie af, waarna de luchttemperatuur aanzienlijk daalt. De koude lucht (afvoerlucht) wordt vervolgens afgevoerd uit de woning.

Koelsysteem

- C** Er circuleert nog een vloeistof in een gesloten systeem van de warmtepomp, een koudemiddel, dat ook door de verdamper stroomt. Het koudemiddel heeft een zeer laag kookpunt. In de verdamper ontvangt het koudemiddel de warmte-energie van de ventilatielucht en begint te koken.
- D** Het gas dat bij het koken ontstaat, wordt naar een elektrisch aangedreven compressor geleid. Als het gas wordt samengeperst, stijgt de druk en neemt de temperatuur van het gas flink toe, van ca. -5 °C naar ca. 100 °C.

- E** Het gas wordt vanaf de compressor in een warmtewisselaar/condensor geleid, waar het warmte-energie afgeeft aan het verwarmingsgedeelte van de warmtepomp. Hierna koelt het gas af en condenseert het weer tot een vloeistof.

- F** Aangezien de druk nog steeds hoog is, kan het koudemiddel door een expansieventiel stromen. Daar zakt de druk en keert het koudemiddel terug naar de oorspronkelijk temperatuur. Het koudemiddel heeft nu een volledige cyclus afgelegd. Hierna wordt het koudemiddel opnieuw naar de verdamper geleid en wordt het proces herhaald.

Verwarmingsysteem

- G** De warmte die het koudemiddel in de condensor afgeeft, wordt door het water van het klimaatsysteem, de warmtedrager, onttrokken en het water wordt vervolgens verwarmd tot 55 °C (aanvoertemperatuur).
- H** De warmtedrager wordt door een gesloten systeem gepompt en transporteert de warmte in het warme water naar de in de warmtepomp geïntegreerde ketel en de radiatoren/verwarmingsspiralen van de woning.
- I** De geïntegreerde boiler van de warmtepomp bevindt zich in het verwarmingsgedeelte. De warmtedrager verwarmt het warme water.

Contact met de F730

EXTERNE INFORMATIE

Wanneer de deur van de warmtepomp gesloten is, kan er informatie worden ontvangen via een informatievenster en een statuslamp.

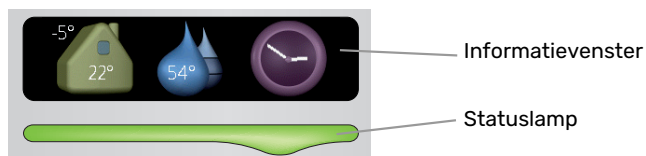

Informatievenster

In het informatievenster wordt een deel van het display op de display-eenheid weergegeven (achter de deur naar de warmtepomp). In het informatievenster kan verschillende informatie worden weergegeven, zoals temperaturen, een klok, enz.

U bepaalt wat er in het informatievenster wordt weergegeven. U kunt de gewenste informatiecombinatie invoeren met de display-eenheid. Deze informatie wordt specifiek gebruikt voor het informatievenster en verdwijnt wanneer de deur van de warmtepomp wordt geopend.

Statuslamp

De statuslamp geeft de status van de warmtepomp aan: een constant groen licht tijdens normaal bedrijf, een constant geel licht in de geactiveerde noodstand of een constant rood licht in het geval van een geactiveerd alarm.

Zie voor alarmbeheer pagina 34.

BEDIENINGSEENHEID

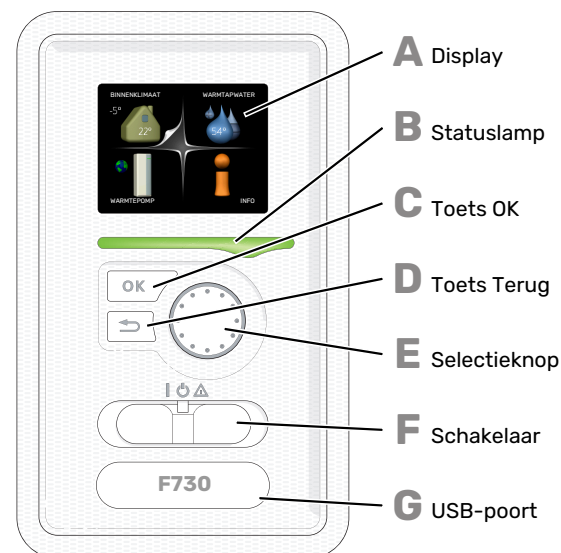

Achter de deur van de warmtepomp bevindt zich een display-eenheid die wordt gebruikt voor communicatie met de F730. Hier kunt u:

- schakelt u de warmtepomp in of uit en laat u de warmtepomp in de noodstand draaien
- stelt u het binnenklimaat en warmtapwater in en voert uw gewenste instellingen van de warmtepomp door.

- ontvangt u informatie over instellingen, status en gebeurtenissen.
- bekijkt u verschillende soorten alarmmeldingen en ontvangt u instructies over hoe u deze kunt verhelpen.

A Display
Instructies, instellingen en bedieningsinformatie worden op het display weergegeven. U kunt eenvoudig door de verschillende menu's en opties navigeren om het comfort in te stellen of de benodigde informatie te verkrijgen.

B Statuslamp
De statuslamp geeft de status van de warmtepomp aan. De lamp:

- brandt groen tijdens normaal bedrijf.
- brandt geel in de noodstand.
- brandt rood in het geval van een geactiveerd alarm.

C Toets OK
De toets OK wordt gebruikt om:

- selecties van submenu's/opties/instelwaarden/pagina in de startgids te bevestigen.

D Toets Terug
De toets terug wordt gebruikt om:

- terug te keren naar het vorige menu.
- een instelling te wijzigen die niet is bevestigd.

E Selectieknop
De selectieknop kan naar rechts of links worden gedraaid. U kunt:

- in de menu's en tussen de opties scrollen.
- de waarden verhogen en verlagen.
- scrollen door pagina's, sommige informatie is verdeeld over meerder pagina's (bijvoorbeeld helptekst of service-info).

F Schakelaar
De schakelaar kan in drie standen worden gezet:

- Aan (I)
- Stand-by (U)
- Noodstand (Δ)

De noodstand mag alleen worden gebruikt in het geval van een ernstig probleem met de warmtepomp. In deze stand schakelt de compressor uit en schakelt de elektrische bijverwarming in. Het display van de warmtepomp is niet verlicht en de statuslamp brandt geel.

G USB-poort
De USB-poort is weggevoerd achter het plastic plaatje met de productnaam erop.

De USB-poort wordt gebruikt voor het updaten van de software.

Ga naar myuplink.com en klik op de tab "Software" om de nieuwste software voor uw installatie te downloaden.

MENUSYSTEEM

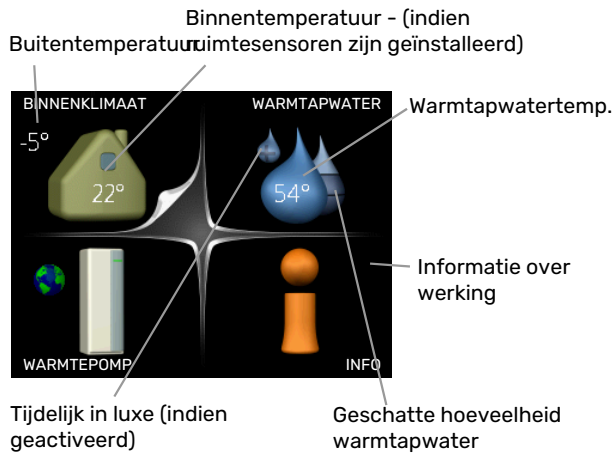

MENU 1 - BINNENKLIMAAT

Het binnenklimaat instellen en plannen. Zie pagina 15.

MENU 2 - WARMTAPWATER

Warmtapwaterproductie instellen en plannen. Zie pagina 21.

MENU 3 - INFO

Weergave van temperatuur en andere bedrijfsinformatie en toegang tot alarmlog. Zie pagina 24.

MENU 4 - WARMTEPOMP

Instellen van tijd, datum, taal, weergave, bedrijfsmodus, enz. Zie pagina 26.

Symbolen display

De volgende symbolen kunnen tijdens bedrijf op het display verschijnen.

Symbool	Beschrijving
	Dit symbool verschijnt in het informatievenster als er informatie van belang in menu 3.1 staat.
	Deze twee symbolen geven aan of de compressor of bijverwarming in de F730 is geblokkeerd of niet. Beide kunnen bijvoorbeeld worden geblokkeerd als een bepaalde bedrijfsstand is gekozen in menu 4.2, als blokkeren is ingepland in menu 4.9.5 of als een alarm is geactiveerd dat één van beide blokkeert.
	Compressor blokkeren.
	Bijverwarming blokkeren.
	Dit symbool verschijnt als de periodieke toename of de luxe stand voor warmtapwater is geactiveerd.
	Dit symbool geeft aan of "vakantie-instelling" actief is in 4.7.
	Dit symbool geeft aan of de F730 contact heeft met myUplink.
	Dit symbool geeft de actuele snelheid van de ventilator aan als deze snelheid afwijkt van de normale instelling.
	Dit symbool is zichtbaar in installaties met actieve zonneaccessoires.

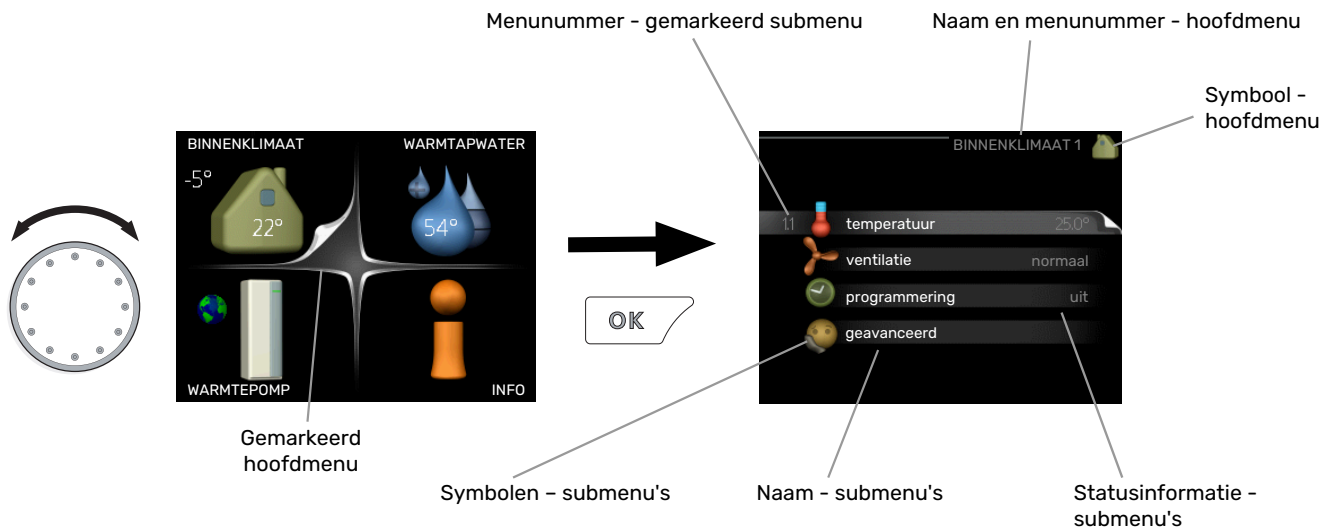

Werking

Draai de selectieknop naar links of naar rechts om de cursor te bewegen. De gemarkeerde positie is wit en/of heeft een opwaartse tab.



Menu selecteren

Selecteer een hoofdmenu door het te markeren en vervolgens op OK te drukken om door het menusysteem te lopen. Er wordt hierna een nieuw venster met submenu's geopend.

Selecteer een van de submenu's door het menu te markeren en vervolgens op OK te drukken.

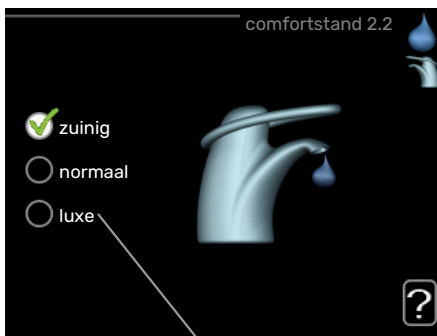

Opties selecteren



Alternatief

In een optiemenu wordt de huidig geselecteerde optie aangegeven met een groen vinkje. 

Een andere optie selecteren:

1. Markeer de betreffende optie d.m.v. de selectieknop. Een van de opties is voorgeselecteerd (wit). 
2. Druk op OK om de geselecteerde optie te bevestigen. De geselecteerde optie heeft een groen vinkje. 

Een waarde instellen



Te wijzigen waarden

Om een waarde in te stellen:

1. Markeer u de waarde die u wilt instellen met de selectieknop. 01
2. Drukt u op OK. De achtergrond van de waarde wordt groen. Dit betekent dat u de instelmodus hebt geopend. 01
3. Draai de selectieknop naar rechts om de waarde te verhogen en naar links om deze te verlagen. 04
4. Druk op OK om de waarde te bevestigen die u hebt ingesteld. Druk op de toets Terug om naar de oorspronkelijke waarde terug te keren. 04

Het virtuele toetsenbord gebruiken

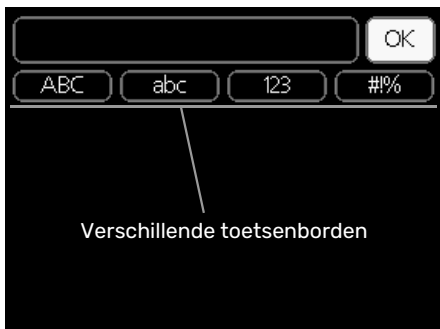

Als het in sommige menu's nodig is dat er tekst wordt ingevoerd, is er een virtueel toetsenbord beschikbaar.

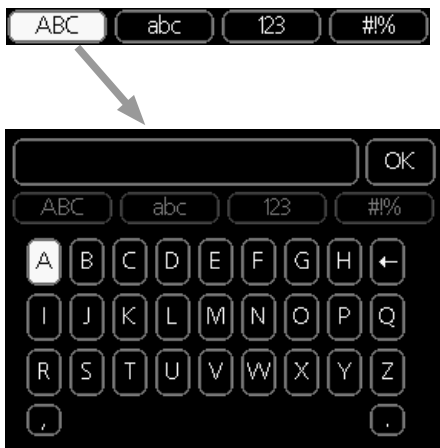

Afhankelijk van het menu hebt u de beschikking over verschillende tekensets die u met behulp van de selectieknop kunt selecteren. Om andere tekens te gebruiken, drukt u op de Terug-knop. Als een menu maar één tekenset heeft, wordt het toetsenbord direct weergegeven.

Als u klaar bent met het invoeren van tekst, markeert u "OK" en drukt u op OK.

Door de vensters scrollen

Een menu kan uit meerdere vensters bestaan. Draai de selectieknop om tussen de vensters te scrollen.

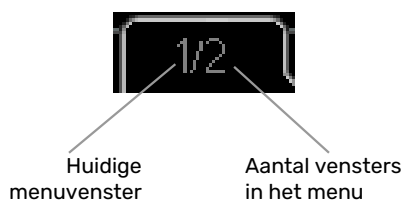

Door de vensters in de startgids scrollen



Pijlen voor door venster scrollen in startgids

1. Draai de selectieknop totdat de pijltjes in de linkerbovenhoek (bij het paginanummer) zijn gemarkeerd.
2. Druk op de OK-knop om naar de volgende stap in de startgids te gaan.

Helpmenu

 In veel menu's staat een symbool dat aangeeft dat er extra hulp beschikbaar is.

Om de helptekst te openen:

1. Gebruikt u de selectieknop om het helpsymbool te selecteren.
2. Drukt u op OK.

De helptekst bestaat vaak uit meerdere vensters waartussen u kunt scrollen met de selectieknop.

Onderhoud van F730

REGELMATIGE CONTROLES

Uw warmtepomp vereist slechts minimaal onderhoud na afstelling. Aan de andere kant wordt het aanbevolen dat u uw installatie regelmatig controleert.

Indien er zich iets ongewoons voordoet, worden er meldingen over de storing weergegeven op het display in de vorm van verschillende alarmteksten. Zie alarmbeheer op pagina 34.

ServiceLUIK

De ontluchttingsventielen enz. bevinden zich achter het serviceLUIK. Verwijder het lUIK door dit naar u toe te trekken.

Ventilatieapparatuur reinigen

De ventilatieapparatuur van het gebouw dient regelmatig te worden gereinigd, bijvoorbeeld met een kleine borstel, om een goede ventilatie te behouden.

De apparaatinstellingen mogen niet worden gewijzigd.

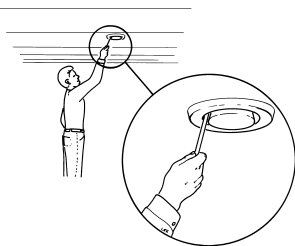

LET OP!

Als u meer dan één ventilatieapparaat tegelijk demonteert voor reiniging, kijk dan uit dat u deze niet verwisselt.

Het luchtfilter reinigen

Het luchtfilter in de F730 moet regelmatig worden schoongemaakt; hoe vaak hangt bijvoorbeeld af van het aantal deeltjes in de ventilatielucht. Zoek proefondervindelijk uit wat voor uw installatie het beste is.



Voorzichtig!

Door een vuil luchtfilter kan het rendement van de installatie verminderen.

U ontvangt een reminder op het display om het filter te controleren. De fabrieksinstelling voor de reminder is om de drie maanden, maar als de voeding naar de F730 wordt onderbroken, begint het aftellen opnieuw.

1. Schakel F730 uit door de schakelaar in te stellen op .
2. Verwijder de bovenafdekking aan de voorzijde door deze recht naar buiten te trekken.
3. Verwijder de filtercassette.
4. Verwijder het filter en schud/stofzuig dit schoon.
5. Controleer de staat van het filter en vervang dit zo nodig.
6. De montage moet in omgekeerde volgorde worden uitgevoerd.

Het filter lijkt misschien schoon, maar toch verzamelt er zich vuil dat de werking van het filter beïnvloedt. Daarom moet het filter minimaal één keer per jaar worden vervangen. U kunt een nieuw filter bestellen via een dealer van NIBE of via nibenl.nl.



LET OP!

Gebruik geen water of andere vloeistoffen om te reinigen.

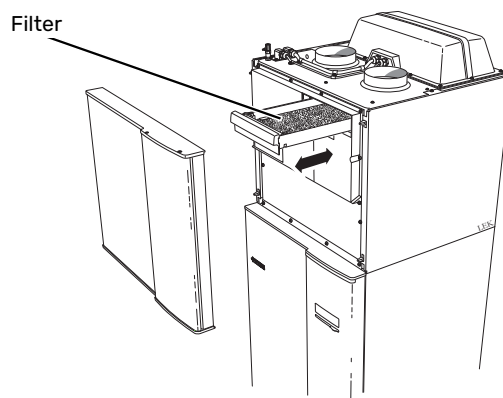

Druk controleren

De F730 heeft een drukmeter die de druk van het verwarmingssysteem toont. De druk moet 0,5 tot 1,5 bar zijn, maar kan afhankelijk van temperatuurschommelingen variëren. Als de druk regelmatig naar 0 zakt of tot 2,5 stijgt, moet u contact opnemen met uw installateur om het probleem te verhelpen.

Overstortventielen

F730 heeft twee overstortventielen: één voor het warmtapwater en één voor het klimaatsysteem.

Het overstortventiel voor het klimaatsysteem wordt in de fabriek gemonteerd. Het overstortventiel voor het warmtapwater wordt geplaatst door de installateur.

Uit het overstortventiel voor het warmtapwater ontsnapt soms wat water als er warm water is gebruikt. Dit komt doordat het koude water dat in de F730 komt uitzet tijdens het verhitten, waardoor de druk toeneemt en het overstortventiel open gaat.

Het overstortventiel van het klimaatsysteem moet volledig gesloten zijn zodat er normaal gesproken geen water uitkomt.

Controleer de werking van de overstortventielen regelmatig. Het fabrieksgemonteerde ventiel is bereikbaar via het serviceklep. Voer deze controles als volgt uit:

1. Open de klep door de knop voorzichtig linksom te draaien.
2. Controleer of er water door de klep stroomt.
3. Sluit de klep door deze los te laten. Indien de klep hierna niet automatisch sluit, draait u deze iets naar links.
4. Indien het afgiftesysteem moet worden bijgevuld na het controleren van het overstortventiel, neem dan contact op met de installateur.

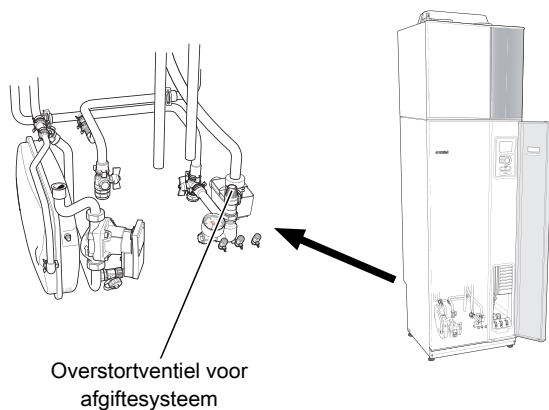

Neem contact op met de installateur als u niet zeker weet waar het andere overstortventiel zich bevindt en hoe het gecontroleerd moet worden.

Vloerafvoer reinigen

Er ontstaat condensatie als de warmtepomp werkt. Deze condensatie wordt via een overstortkom naar een afvoer geleid, bijvoorbeeld een vloerafvoer.

Het condenswater bevat een bepaalde hoeveelheid stof en deeltjes.

Controleer vloerafvoeren regelmatig op verstoppingen. Er moet ongehinderd water doorheen kunnen stromen. Indien nodig reinigen.

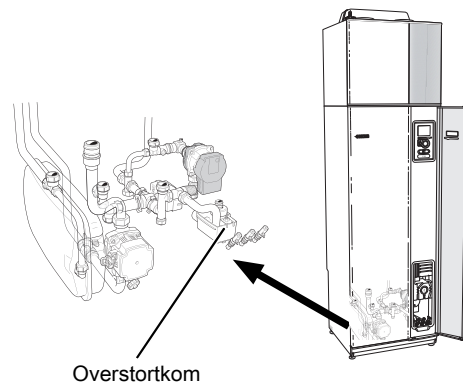

Vullen van het klimaatsysteem

Neem contact op met uw installateur als de druk te laag is.

Ontluchten van het klimaatsysteem

Bij herhaaldelijk bijvullen van het afgiftesysteem of bij het horen van luchtbelletjes vanuit de warmtepomp, moet het systeem worden ontluicht. Ga als volgt te werk:

1. Zet de aan/uit-schakelaar op .
2. Ontlucht de warmtepomp via de ontluichters en de rest van het afgiftesysteem via de desbetreffende ontluichters.
3. Na ontluichten moet het afgiftesysteem wellicht worden bijgevuld.



LET OP!

De ontluichtingspijpen van de tank moeten worden afgetapt, voordat kan worden ontluicht. Dit betekent dat het systeem ondanks de waterstroom bij het openen van de ontluichtingsventielen niet noodzakelijkerwijs is ontluicht.

Houd daarvoor de ontluichtingsventielen ten minste 5 seconden open.

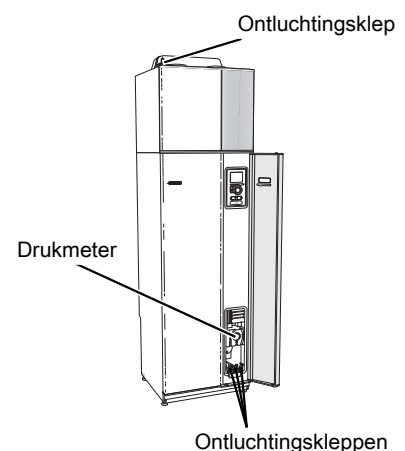

BESPAARTIPS

Uw warmtepomp produceert warmte en warmtapwater. Dit verloopt via uw bedieningsinstellingen.

Factoren die het energieverbruik beïnvloeden zijn bijvoorbeeld de binnentemperatuur, het warmtapwaterverbruik, het isolatieniveau van de woning en de hoeveelheid en grootte van de ramen. De locatie van de woning is ook een beïnvloedende factor, bijv. door de blootstelling aan wind.

Zelfs de ventilatie van de woning beïnvloedt het energieverbruik. Daarom is het belangrijk de ventilatie kort na de installatie van de warmtepomp af te stellen. Tijdens het afstellen van de ventilatie stelt een ventilatietechnicus het ventilatieapparaat van de woning en de ventilator in de F730 af volgens de verwachte waarden van de woning.

Vergeet verder niet om:

- Open de thermostaatkleppen volledig (behalve in kamers waar het koeler moet zijn). Dit is belangrijk, aangezien volledig of gedeeltelijk gesloten thermostaatkleppen de doorstroming in het klimaatsysteem vertragen, waardoor de F730 op een hogere temperatuur werkt. Dit kan op zijn beurt weer tot een hoger energieverbruik leiden.
- Tijdens de afstelperiode (wintertijd) moeten alle thermostaatkleppen volledig geopend zijn. De warmte-instellingen van de warmtepomp worden vervolgens afgesteld, zodat in de meeste ruimtes de juiste binnentemperatuur wordt verkregen, ongeacht de buitentemperatuur. In ruimtes waar een lagere temperatuur is vereist, worden de thermostaatkleppen naar het gewenste niveau teruggezet. Na ongeveer een maand kunnen de overgebleven thermostaten iets lager worden gezet om een stijging van de kamertemperatuur door zonnestraling, kachelwarmte enz. te voorkomen. Later zijn eventueel nog verdere verlagingen nodig.
- U kunt de energiekosten verlagen als u niet thuis bent door bepaalde onderdelen van het systeem te programmeren. Dit doet u in menu 4.7 "vakantie-instelling". Zie pagina 30 voor instructies.

Stroomverbruik

Geschat energieverbruik voor de F730 verspreid over het jaar

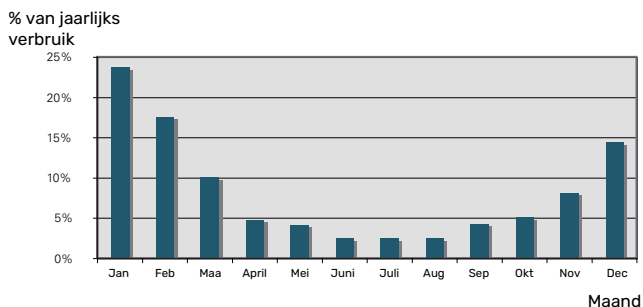

Door de binnentemperatuur met één graad te verhogen, neemt het energieverbruik toe met ca. 5%.

Energiemeter

Controleer de energiemeter van de woning regelmatig, bij voorkeur een keer per maand. Op die manier merkt u verschillen in het stroomverbruik op.

Nieuwbouwhuizen hebben meestal twee energiemeters. Bereken met het verschil uw verbruik van huishoudelektriciteit.

Nieuwbouwhuizen

Nieuwbouwhuizen ondergaan een droogproces van een jaar. Het huis kan tijdens dat jaar aanzienlijk meer energie verbruiken dan daarna. Na 1-2 jaar dienen naast de stooklijn ook de verschuiving van de stooklijn en de thermostaatkleppen van het gebouw opnieuw te worden afgesteld, omdat het verwarmingssysteem altijd een lagere temperatuur vereist nadat het droogproces is voltooid.

F730 – tot uw dienst

Het binnenklimaat instellen

OVERZICHT

Submenu's



Het menu **BINNENKLIMAAT** heeft meerdere submenu's. U vindt de statusinformatie van het betreffende menu op het display aan de rechterkant van de menu's.

temperatuur De temperatuur voor het afgiftesysteem instellen. In de statusinformatie worden de instelwaarden weergegeven voor het afgiftesysteem.

ventilatie De ventilatorsnelheid instellen. De statusinformatie wordt weergegeven in de geselecteerde instelling.

programmering Verwarming en ventilatie plannen. De statusinformatie "instellen" wordt weergegeven wanneer u een programma instelt, maar op dit moment is deze niet actief, "vakantie-instelling" wordt weergegeven wanneer het vakantieschema tegelijkertijd actief is met de programmering (de vakantiefunctie krijgt prioriteit), "actief" wordt weergegeven wanneer een deel van het programma actief is. Zo niet, dan wordt weergegeven "uit".

geavanceerd Instelling van stooklijn, afstelling met extern contact, minimale waarde van aanvoertemperatuur, ruimtesensor en nachtkoelfunctie.

MENU 1.1 - TEMPERATUUR

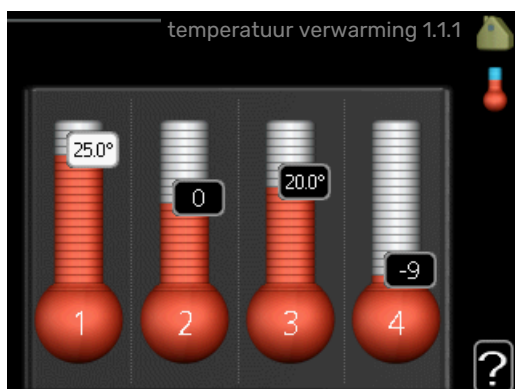

Stel de temperatuur (met geïnstalleerde en geactiveerde ruimtevoelers):

verwarming

Instelbereik: 5 – 30 °C

Standaardwaarde: 20

De waarde in het display wordt weergegeven als een temperatuur in °C indien het klimaatsysteem wordt geregeld door een ruimtevoeler.

Voorzichtig!

Een verwarmingssysteem met een langzame warmteafgifte, zoals bijvoorbeeld een vloerverwarming, is mogelijk niet geschikt voor regeling met behulp van de ruimtesensor van de warmtepomp.

Gebruik de selectieknop om de kamertemperatuurinstelling te wijzigen in de gewenste temperatuur op het display. Bevestig de nieuwe instelling met een druk op OK. De nieuwe temperatuur wordt weergegeven aan de rechterkant van het symbool in het display.

Instellen van de temperatuur (zonder geactiveerde ruimtevoelers):

Instelbereik: -10 tot +10

Standaardwaarde: -1

Het display geeft de instelwaarden voor verwarming weer (verschuiving stooklijn). Verhoog of verlaag de waarde op het display om de binnentemperatuur te verhogen of te verlagen.

Gebruik de selectieknop om een nieuwe waarde in te stellen. Bevestig de nieuwe instelling met een druk op OK.

Het aantal stappen dat de waarde moet worden gewijzigd voor een graad verschil in de binnentemperatuur hangt af van de verwarmingsinstallatie. Eén stap is normaliter voldoende, maar in sommige gevallen kunnen meerdere stappen nodig zijn.

De gewenste waarde instellen. De nieuwe waarde wordt weergegeven aan de rechterkant van het symbool in het display.

Voorzichtig!

Een stijging in de kamertemperatuur kan worden vertraagd door de thermostaten van de radiatoren of de vloerverwarming. Open daarom de thermostaten volledig, behalve in die kamers waar een koudere temperatuur is vereist, bijv. slaapkamers.

Als de afvoerluchttemperatuur onder de 6 °C komt, wordt de compressor geblokkeerd en is elektrische bijverwarming toegestaan. Als de compressor is geblokkeerd, wordt er geen energie aan de afvoerlucht onttrokken.

TIP

Wacht 24 uur voordat u een nieuwe instelling invoert, zodat de kamertemperatuur tijd heeft te stabiliseren.

Indien het buiten koud is en de kamertemperatuur te laag is, verhoogt u de stooklijn in menu 1.9.1.1 met één stap.

Indien het buiten koud is en de kamertemperatuur te hoog is, verlaagt u de stooklijn in menu 1.9.1.1 met één stap.

Indien het buiten warm is en de kamertemperatuur te laag is, verhoogt u de waarde in menu 1.1.1 met één stap.

Indien het buiten warm is en de kamertemperatuur te hoog is, verlaagt u de waarde in menu 1.1.1 met één stap.

MENU 1.2 - VENTILATIE

Instelbereik: normaal en snelheid 1-4

Standaardwaarde: normaal

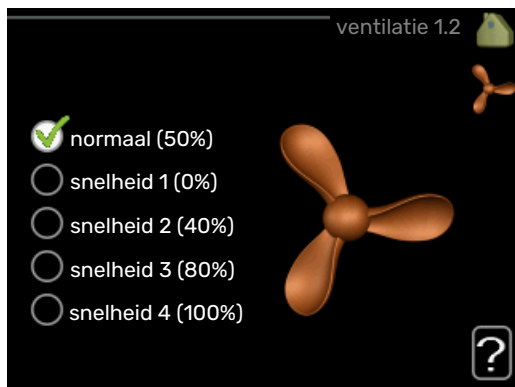

U kunt hier de ventilatie in de woning tijdelijk verhogen of verlagen.

Als u een nieuwe snelheid hebt geselecteerd, begint een klok met aftellen. Wanneer de tijd is verstreken, keert de ventilatiesnelheid terug naar de normale instelling.

Indien nodig kunnen de verschillende terugsteltijden worden gewijzigd in menu 1.9.6.

De ventilatorsnelheid wordt tussen haakjes (als percentage) weergegeven achter iedere snelheidsoptie.

TIP

Indien er gedurende langere tijd wijzigingen zijn vereist, gebruikt u de vakantiefunctie of planning.

Voorzichtig!

De warmtepomp heeft een minimaal ventilatiedebiet nodig om goed te kunnen werken. Een onvoldoende ventilatiedebiet kan tot een alarm leiden en de werking van de compressor blokkeren.

MENU 1.3 - PROGRAMMERING

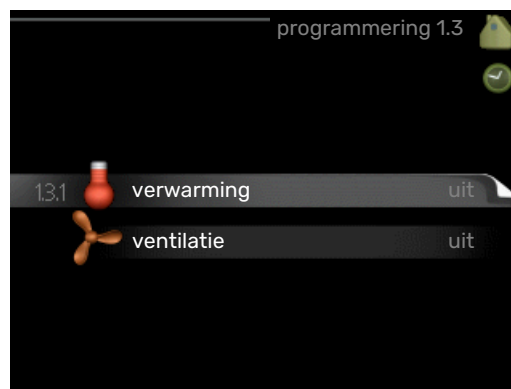

In het menu **programmering** wordt binnenklimaat (verwarming/ventilatie) voor elke werkdag geprogrammeerd.

U kunt ook een langere tijd instellen tijdens een geselecteerde periode (vakantie), en wel in menu 4.7.

MENU 1.3.1 - VERWARMING

U kunt hier een hogere of lagere kamertemperatuur programmeren tot max. drie perioden per dag. Als er een ruimtesensor is geïnstalleerd en geactiveerd, is de gewenste kamertemperatuur (°C) voor de opgegeven periode ingesteld. Zonder een geactiveerde ruimtesensor wordt de gewenste wijziging ingesteld in stappen (instelling in menu 1.1). Eén stap is gewoonlijk voldoende om de kamertemperatuur met één graad te veranderen, maar in sommige gevallen kunnen meerdere stappen nodig zijn.

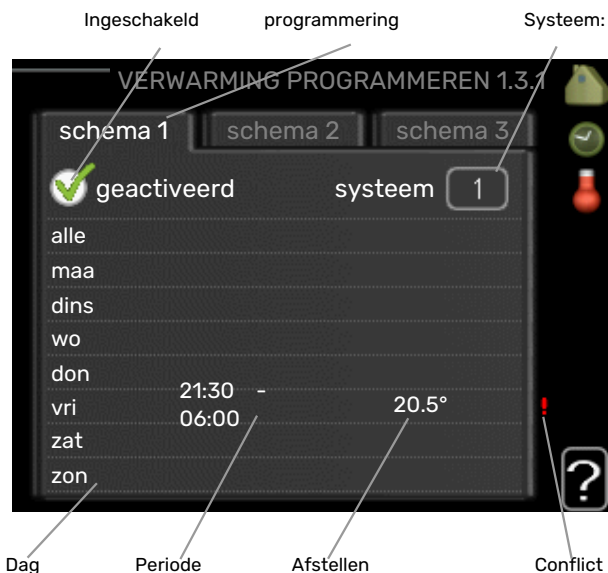

Programmering: Hier selecteert u het te wijzigen programma.

Geactiveerd: Hier activeert u het programma voor de geselecteerde periode. Ingestelde tijden worden niet beïnvloed door een deactivering.

Systeem: Hier wordt het afgiftesysteem gekozen waarop het betreffende programma betrekking heeft. Deze optie verschijnt alleen als er meer dan één afgiftesysteem is.

Dag: Selecteer hier op welke dag(en) van de week de programmering van toepassing is. Om het programma voor een bepaalde dag te verwijderen, moet de tijd voor die dag worden gereset door de starttijd en stoptijd hetzelfde in te stellen. Indien de regel "alle" wordt gebruikt, worden alle dagen van de periode ingesteld volgens deze regel.

Periode: U kunt hier de start- en stoptijd voor de geselecteerde dag van het programma selecteren.

Afstelling: Hier kunt u instellen hoeveel de stooklijn moet worden verschoven ten opzichte van menu 1.1 tijdens de programmering. Indien er een ruimtesensor is geïnstalleerd, wordt de gewenste kamertemperatuur ingesteld in °C.

Conflict: Als er twee instellingen strijdig zijn, wordt er een rood uitroepteken weergegeven.



TIP

Als u voor elke dag van de week hetzelfde programma wilt instellen, vult u eerst "alle" in en wijzigt u daarna de gewenste dagen.



TIP

Stel de stoptijd vroeger in dan de starttijd, zodat de periode zich uitstrekt tot na middernacht. De regeling stopt dan de dag erna op de ingestelde stoptijd.

Het programma start altijd op de datum waarvoor de starttijd is ingesteld.

Voorzichtig!

Wijzigingen van temperatuur in de woning nemen tijd in beslag. Korte perioden in combinatie met vloerverwarming leveren bijvoorbeeld geen merkbaar verschil op in de kamertemperatuur.

Als de afvoerluchttemperatuur onder de 6 °C komt, wordt de compressor geblokkeerd en is elektrische bijverwarming toegestaan. Als de compressor is geblokkeerd, wordt er geen energie aan de afvoerlucht onttrokken.

MENU 1.3.3 - VENTILATIE

Hier kunt u verhogingen of verlagingen in de ventilatie van de woning plannen, tot wel twee perioden per dag.



Programmering: Hier selecteert u het te wijzigen programma.

Geactiveerd: Hier activeert u het programma voor de geselecteerde periode. Ingestelde tijden worden niet beïnvloed door een deactivering.

Dag: Selecteer hier op welke dag(en) van de week de programmering van toepassing is. Om het programma voor een bepaalde dag te verwijderen, moet de tijd voor die dag worden gereset door de starttijd en stoptijd hetzelfde in te stellen. Indien de regel "alle" wordt gebruikt, worden alle dagen van de periode ingesteld volgens deze regel.

Periode: U kunt hier de start- en stoptijd voor de geselecteerde dag van het programma selecteren.

Afstelling: U kunt hier de gewenste ventilatorsnelheid instellen.

Conflict: Als er twee instellingen strijdig zijn, wordt er een rood uitroepteken weergegeven.



TIP

Als u voor elke dag van de week hetzelfde programma wilt instellen, vult u eerst "alle" in en wijzigt u daarna de gewenste dagen.



TIP

Stel de stoptijd vroeger in dan de starttijd, zodat de periode zich uitstrekt tot na middernacht. De regeling stopt dan de dag erna op de ingestelde stoptijd.

Het programma start altijd op de datum waarvoor de starttijd is ingesteld.



Voorzichtig!

Een aanzienlijke wijziging (verlaging) gedurende een langere periode kan een slecht binnenklimaat en een slechter rendement tot gevolg hebben.

MENU 1.9 - GEAVANCEERD



Menu **geavanceerd** heeft oranje tekst en is bedoeld voor gevorderde gebruikers. Dit menu heeft meerdere submenu's.

stooklijn De helling van de stooklijn instellen.

externe instelling Stooklijnverschuiving instellen met extern contact aangesloten.

min. aanvoer temp. Minimum toegestane aanvoertemperatuur instellen.

instellingen ruimtesensor Instellingen voor de ruimtesensor.

terugsteltijd ventilator Instellingen voor de terugsteltijd van de ventilator in het geval van tijdelijke wijzigingen in de ventilatiesnelheid.

eigen stooklijn Uw eigen stooklijn instellen.

verschuiving punt De verschuiving van de stooklijn instellen bij een bepaalde buitentemperatuur.

nachtkoeling Nachtkoelfunctie instellen.

MENU 1.9.1 - STOOKLIJN

stooklijn

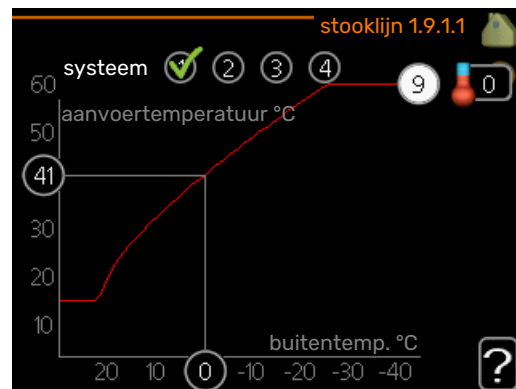

Instelbereik: 0 - 15

Standaardwaarde: 5

U kunt de ingestelde verwarmingscurve voor uw woning bekijken in het menu **stooklijn**. De verwarmingscurve is bedoeld om ongeacht de buitentemperatuur voor een gelijkmatige binnentemperatuur te zorgen en dus voor een energiezuinige werking. Via deze verwarmingscurve bepaalt de regelcomputer van de warmtepomp de temperatuur van het water naar het verwarmingssysteem, de aanvoertemperatuur, en dus de binnentemperatuur. Selecteer hier de verwarmingscurve en lees af hoe de aanvoertemperatuur bij verschillende buitentemperaturen verandert.



Voorzichtig!

Met vloerverwarmingssystemen moet de **max. aanvoertemp.** normaliter worden ingesteld tussen 35 en 45 °C.

Controleer de max. temperatuur voor uw vloer bij uw installateur/vloerleverancier.



TIP

Wacht 24 uur voordat u een nieuwe instelling invoert, zodat de kamertemperatuur tijd heeft om zich te stabiliseren.

Als het buiten koud is en de kamertemperatuur te laag is, verhoogt u de helling van de curve met één stap.

Als het buiten koud is en de kamertemperatuur te hoog is, verlaagt u de helling van de curve met één stap.

Als het buiten warm is en de kamertemperatuur te laag is, verhoogt u de verschuiving van de curve met één stap.

Als het buiten warm is en de kamertemperatuur te hoog is, verlaagt u de verschuiving van de curve met één stap.

MENU 1.9.2 - EXTERNE INSTELLING

Stel de temperatuur (met geïnstalleerde en geactiveerde ruimtevoelers):

Instelbereik: 5 - 30 °C

Standaardwaarde: 20

Instellen van de temperatuur (zonder geactiveerde ruimtevoelers):

Instelbereik: -10 tot +10.

Standaardwaarde: 0

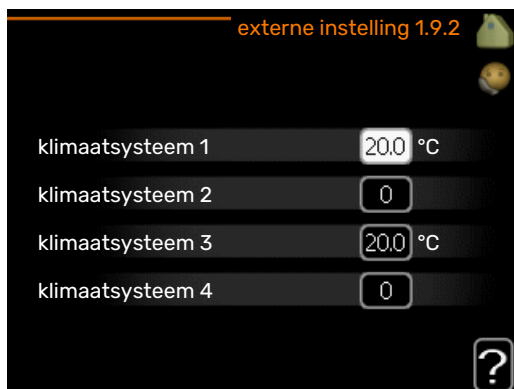

Door een extern contact aan te sluiten, bijvoorbeeld een kamerthermostaat of een timer, kan de kamertemperatuur tijdelijk of periodiek worden verhoogd of verlaagd. Als het contact is aangesloten, wordt de verschuiving van de verwarmingscurve gewijzigd met het aantal stappen dat in het menu is geselecteerd. Als er een ruimtesensor is geïnstalleerd en geactiveerd, is de gewenste kamertemperatuur (°C) ingesteld.

Als er meer dan één afgiftesysteem is, kan de instelling afzonderlijk worden verricht voor ieder systeem.

MENU 1.9.3 - MIN. AANVOER TEMP.

verwarming

Instelbereik: 20-70 °C

Standaardwaarde: 20 °C

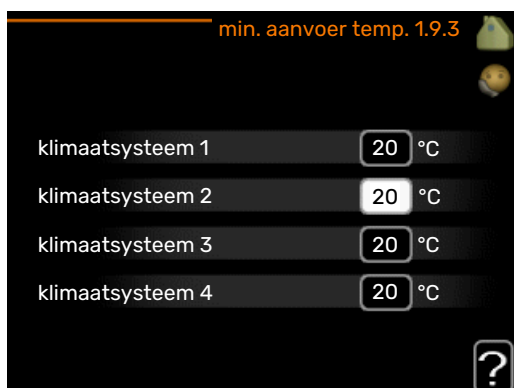

Stel de minimumtemperatuur voor de aanvoertemperatuur naar het afgiftesysteem in. Dit betekent dat de F730 nooit een temperatuur berekent die lager is dan de hier ingestelde temperatuur.

Als er meer dan één afgiftesysteem is, kan de instelling afzonderlijk worden verricht voor ieder systeem.



TIP

De waarde kan worden verhoogd als u, bijvoorbeeld, een kelder hebt die u altijd wilt verwarmen, zelfs in de zomer.

U moet mogelijk ook de waarde in "stop verwarming" menu 4.9.2 "instelling modus auto" verhogen.

MENU 1.9.4 - INSTELLINGEN RUIMTESENSOR

factor systeem

Instelbereik: 0,0 - 6,0

Standaardwaarde: 2,0



Ruimtevoelers voor het regelen van de kamertemperatuur kunnen hier worden geactiveerd.



Voorzichtig!

Een langzaam verwarmingssysteem, zoals bijvoorbeeld een vloerverwarming, is mogelijk niet geschikt voor regeling met behulp van de ruimtesensoren van de installatie.

Hier kunt u een factor instellen (een numerieke waarde), die bepaalt in welke mate een over- of subnormale temperatuur (het verschil tussen de gewenste en de huidige kamertemperatuur) in de ruimte van invloed is op de aanvoertemperatuur naar het afgiftesysteem. Een hogere waarde levert een grotere en snellere verandering van de stooklijnverschuiving op.



LET OP!

Een te hoog ingestelde waarde voor "factorsysteem" kan (afhankelijk van uw afgiftesysteem) resulteren in een instabiele kamertemperatuur.

Indien er meerdere afgiftesystemen geïnstalleerd zijn, kunnen de bovengenoemde instellingen worden verricht voor de betreffende systemen.

MENU 1.9.6 - TERUGSTELTIJD VENTILATOR

snelheid 1-4

Instelbereik: 1 – 99 u

Standaardwaarde: 4 u

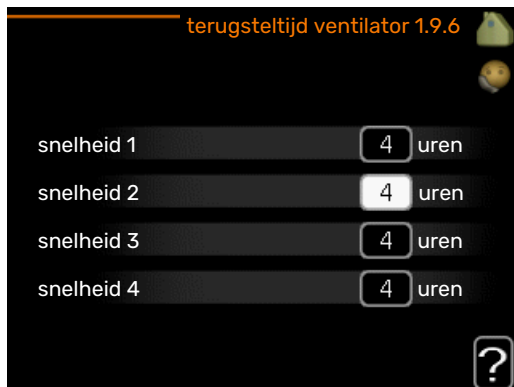

Hier selecteert u de terugsteltijd voor tijdelijke snelheidswijziging (snelheid 1-4) voor de ventilatie in menu 1.2.

De terugsteltijd is de tijd die het duurt voordat de snelheid van de ventilatie weer normaal is.

MENU 1.9.7 - EIGEN STOOKLIJN

aanvoertemperatuur

Instelbereik: 0 – 80 °C

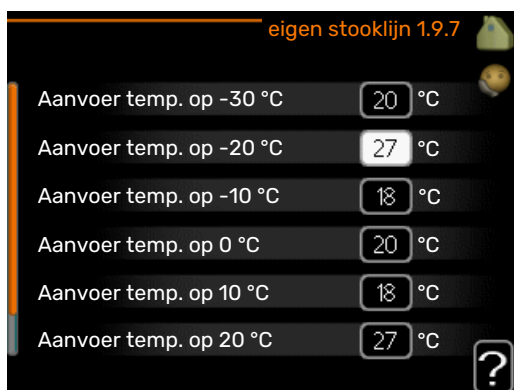

Hier kunt u, als er speciale eisen zijn, uw eigen stooklijn creëren door de gewenste aanvoertemperaturen in te stellen voor verschillende buitentemperaturen.



Voorzichtig!

Curve 0 in menu 1.9.1 moet worden geselecteerd om eigen stooklijn toe te passen.

MENU 1.9.8 - VERSCHUIVING PUNT

punt buitentemperatuur

Instelbereik: -40 – 30 °C

Standaardwaarde: 0 °C

wijziging in stooklijn

Instelbereik: -10 – 10 °C

Standaardwaarde: 0 °C

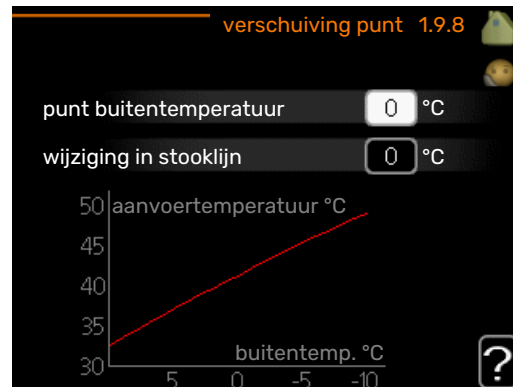

Selecteer hier een wijziging in de stooklijn bij een bepaalde buitentemperatuur. Eén stap is normaal voldoende om de kamertemperatuur met één graad te veranderen, maar in sommige gevallen kunnen meerdere stappen nodig zijn.

De stooklijn wordt beïnvloed bij ± 5 °C ten opzichte van het ingestelde punt buitentemperatuur.

Het is belangrijk dat de juiste stooklijn wordt geselecteerd, zodat de kamertemperatuur als constant wordt ervaren.



TIP

Indien het koud is in de woning, bij bijvoorbeeld -2 °C, wordt "punt buitentemperatuur" ingesteld op "-2" en wordt "wijziging in stooklijn" verhoogd totdat de gewenste kamertemperatuur gehandhaafd blijft.



Voorzichtig!

Wacht 24 uur voordat u een nieuwe instelling invoert, zodat de kamertemperatuur tijd heeft te stabiliseren.

MENU 1.9.9 - NACHTKOELING

starttemp. afvoerlucht

Instelbereik: 20 – 30 °C

Standaardwaarde: 25 °C

min. versch. bui-afvoerlu.

Instelbereik: 3 – 10 °C

Standaardwaarde: 6 °C

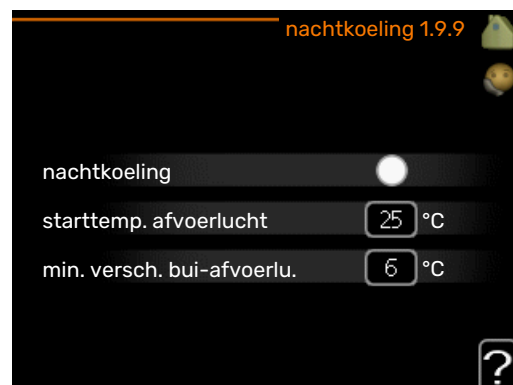

Hier activeert u de nachtkoelfunctie.

Als de temperatuur in de woning hoog is en de buitentemperatuur lager, kan er een koeleffect worden bereikt door de ventilatie te forceren.

Als het temperatuurverschil tussen de afvoerlucht en de buitentemperatuur groter is dan de ingestelde waarde ("min. versch. bui-afvoerlu.") en de temperatuur van de afvoerlucht tegelijkertijd hoger is dan de ingestelde waarde ("starttemp. afvoerlucht"), functioneert de ventilator op snelheid 4 totdat er niet langer aan een van de voorwaarden voldaan wordt.



Voorzichtig!

De nachtkoelfunctie kan alleen worden geactiveerd als de huisverwarming is uitgeschakeld. Dit gebeurt in menu 4.2.

De warmtapwatercapaciteit instellen

OVERZICHT

Submenu's



Het menu **WARMTAPWATER** heeft meerdere submenu's. U vindt de statusinformatie van het betreffende menu op het display aan de rechterkant van de menu's.

tijdelijk in luxe Activering van tijdelijke verhoging in de warmtapwatertemperatuur. Statusinformatie geeft aan "uit" of wat de resterende tijdsduur is voor de tijdelijke temperatuurverhoging.

comfortstand Warmtapwatercomfort instellen. De statusinformatie geeft aan welke modus er is geselecteerd, "zuinig", "normaal" of "luxe".

programmering Warmtapwatercomfort programmeren. De statusinformatie "instellen" wordt weergegeven als u een programma hebt ingesteld dat momenteel niet actief is, "vakantie-instelling" wordt weergegeven als de vakantie-instelling tegelijkertijd met een programma actief is (waarbij de vakantiefunctie voorrang krijgt), "actief" wordt weergegeven als een deel van het programma actief is, in overige situaties wordt "uit" weergegeven.

geavanceerd Instellen van periodieke verhoging van de warmtapwatertemperatuur.

MENU 2.1 - TIJDELIJK IN LUXE

Instelbereik: 3, 6 en 12 uren en stand "uit" en "een x verhogen"

Standaardwaarde: "uit"

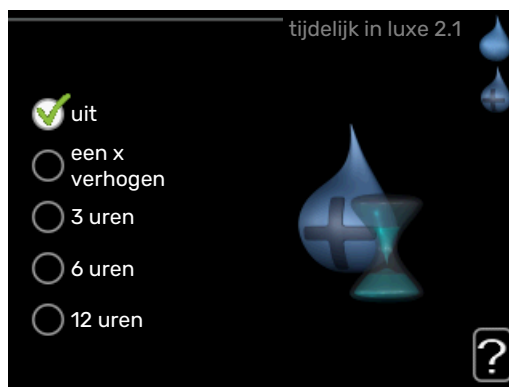

Wanneer de vraag naar warmtapwater tijdelijk is verhoogd, kan dit menu worden gebruikt om een verhoging in de warmtapwatertemperatuur te selecteren in de luxe modus voor een bepaalde tijd.

Voorzichtig!

Indien de comfortmodus "luxe" is geselecteerd in menu 2.2, kan er verder geen verhoging meer worden doorgevoerd.

De functie wordt onmiddellijk geactiveerd wanneer er een periode is geselecteerd en deze is bevestigd met een druk op OK. De resterende tijd voor de geselecteerde instelling wordt aan de rechterkant weergegeven.

Wanneer de tijd voorbij is, keert de F730 terug naar de modus die in menu 2.2. is ingesteld.

Selecteer "uit" om **tijdelijk in luxe** uit te schakelen.

MENU 2.2 - COMFORTSTAND

Instelbereik: zuinig, normaal, luxe

Standaardwaarde: normaal

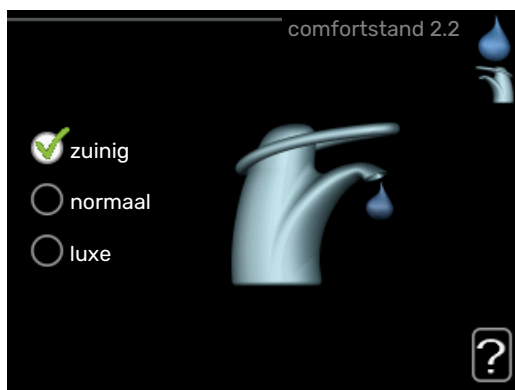

Het verschil tussen de te selecteren modi is de temperatuur van het warmtapwater. Een hogere temperatuur betekent dat er meer warmtapwater beschikbaar is.

zuinig: In deze modus is er minder warmtapwater beschikbaar dan in de andere, maar deze modus is zuiniger. Deze modus kan worden gebruikt in kleinere huishoudens met weinig vraag naar warmtapwater.

normaal: In de normale modus is een grotere hoeveelheid warmtapwater beschikbaar, wat voor de meeste huishoudens genoeg is.

luxe: In de luxe modus is de grootst mogelijke hoeveelheid warmtapwater beschikbaar. In deze modus wordt het elektrische verwarmingselement gebruikt om warmtapwater te verwarmen, alsook de compressor, wat de energiekosten verhoogt.

MENU 2.3 - PROGRAMMERING

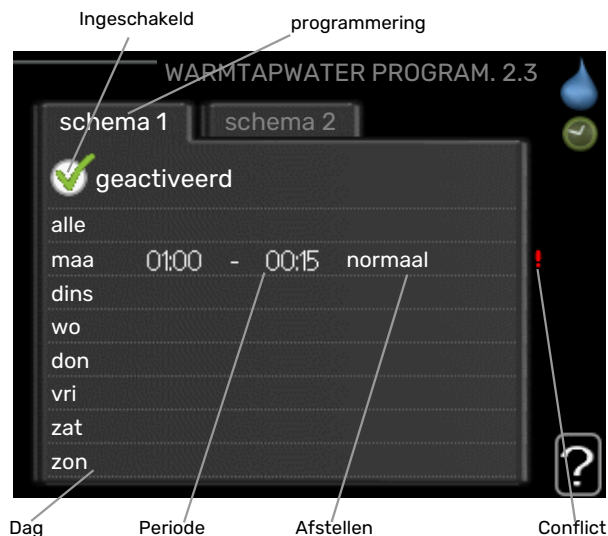

U kunt hier voor twee verschillende perioden per dag programmeren met welk warmwatercomfort de warmtepomp moet werken.

Het programma wordt geactiveerd/gereactiveerd door al dan niet aanvinken van "geactiveerd". Insteltijden worden niet beïnvloed door een deactivering.

Programmering: Hier selecteert u het te wijzigen programma.

Geactiveerd: Hier activeert u het programma voor de geselecteerde periode. Ingestelde tijden worden niet beïnvloed door een deactivering.

Dag: Selecteer hier op welke dag(en) van de week de programmering van toepassing is. Om het programma voor een bepaalde dag te verwijderen, moet de tijd voor die dag worden gereset door de starttijd en stoptijd hetzelfde in te stellen. Indien de regel "alle" wordt gebruikt, worden alle dagen van de periode ingesteld volgens deze regel.

Periode: U kunt hier de start- en stoptijd voor de geselecteerde dag van het programma selecteren.

Afstelling: Stel hier het warmwatercomfort in dat tijdens het programma moet worden toegepast.

Conflict: Als er twee instellingen strijdig zijn, wordt er een rood uitroepteken weergegeven.



TIP

Als u voor elke dag van de week hetzelfde programma wilt instellen, vult u eerst "alle" in en wijzigt u daarna de gewenste dagen.



TIP

Stel de stoptijd vroeger in dan de starttijd, zodat de periode zich uitstrekt tot na middernacht. De regeling stopt dan de dag erna op de ingestelde stoptijd.

Het programma start altijd op de datum waarvoor de starttijd is ingesteld.

MENU 2.9 - GEAVANCEERD



Menu **geavanceerd** heeft oranje tekst en is bedoeld voor gevorderde gebruikers. Dit menu heeft meerdere submenu's.

MENU 2.9.1 - PERIODIEKE TOENAME

periode

Instelbereik: 1 - 90 dagen

Fabrieksinstelling: 7 dagen

starttijd

Instelbereik: 00:00 - 23:00

Standaardwaarde: 00:00

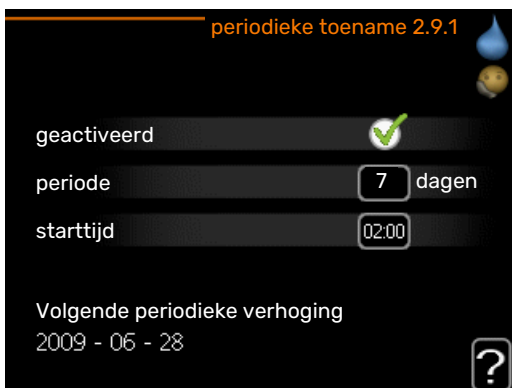

De ketel, de compressor en het elektrische verwarmingselement kunnen de warmwatertemperatuur met regelmatige intervallen voor korte tijd verhogen om bacteriegroei te voorkomen.

Hier kunt u selecteren hoeveel tijd er moet zitten tussen verhogingen van de warmtapwatertemperatuur. De tijd kan worden ingesteld tussen 1 en 90 dagen. De fabrieksinstelling is 7 dagen. Plaats/verwijder het vinkje bij "geactiveerd" om de functie te starten/uit te schakelen.

MENU 2.9.2 - WARMTAPW.RECIRC.

bedrijfstijd

Instelbereik: 1 - 60 min

Standaardwaarde: 60 min

stilstand

Instelbereik: 0 - 60 min

Standaardwaarde: 0 min



Hier stelt u warmtapwatercirculatie in voor maximaal drie periodes per dag. Tijdens de ingestelde periodes zal de circulatiepomp voor warmtapwater draaien volgens de bovengenoemde instellingen.

"bedrijfstijd" bepaal hoe lang de circulatiepomp voor warmtapwater moet draaien per activering.

"stilstand" bepaal hoe lang de circulatiepomp voor warmtapwater niet mag draaien tussen activeringen.

Informatie verkrijgen

OVERZICHT

Submenu's



Het menu **INFO** heeft meerdere submenu's. U kunt in deze menu's geen instellingen doorvoeren. De menu's geven slechts informatie. De statusinformatie van het actuele menu staat op het display aan de rechterkant van de menu's.

service-info geeft de temperatuurniveaus en instellingen in de installatie weer.

compressor info geeft bedrijfstijden, aantal starts, enz. voor de compressor in de warmtepomp weer.

info bijverwarming geeft informatie over de bedrijfstijden, enz. van de bijverwarming weer.

alarm log geeft de meest recente alarmmeldingen en informatie over de warmtepomp weer nadat er een alarm is afgegaan.

binnentemp. log de gemiddelde binnentemperatuur per week over het afgelopen jaar.

energielog het energieverbruik per maand gedurende het afgelopen jaar en het energieverbruik per jaar.

MENU 3.1 - SERVICE-INFO

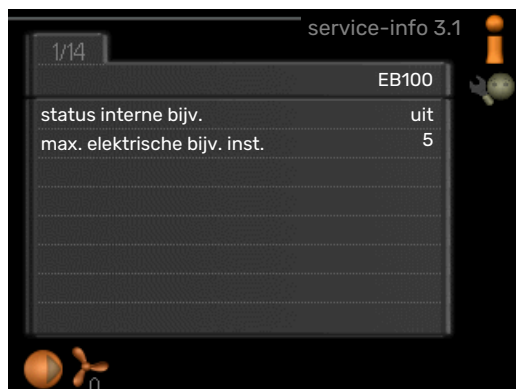

Informatie over de huidige bedrijfsstatus van de installatie (bijv. huidige temperaturen enz.) kan hier worden verkregen. Er kunnen geen wijzigingen worden doorgevoerd. De informatie staat op meerdere pagina's. Draai de selectieknop om tussen de pagina's te scrollen.

Symbolen in dit menu:			
	Compressor		Verwarming
	Bijverwarming		Warmtapwater
	Circulatiepomp, afgiftesysteem		Ventilatie
	Zonneaccessoire		

MENU 3.2 - COMPRESSOR INFO

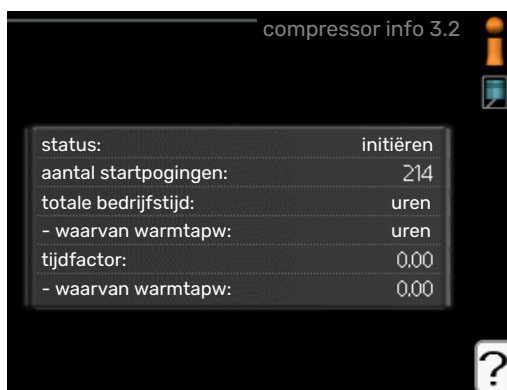

Informatie over de bedrijfsstatus en statistieken van de compressor kunt u hier verkrijgen. Er kunnen geen wijzigingen worden doorgevoerd.

De informatie staat op meerdere pagina's. Draai de selectieknop om tussen de pagina's te scrollen.

MENU 3.3 - INFO BIJVERWARMING



Hier kunt u informatie over de instellingen, bedrijfsstatus en statistieken van de bijverwarming krijgen. Er kunnen geen wijzigingen worden doorgevoerd.

De informatie staat op meerdere pagina's. Draai de selectieknop om tussen de pagina's te scrollen.

MENU 3.4 - ALARM LOG

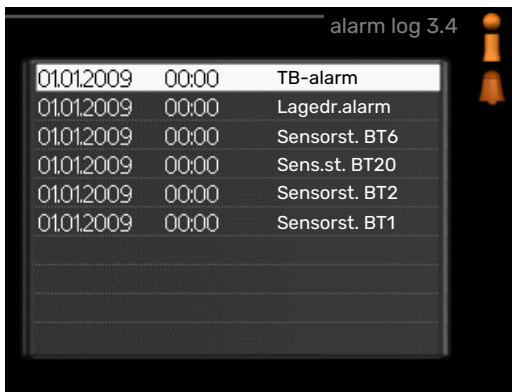

alarm log 3.4		
01.01.2009	00:00	TB-alarm
01.01.2009	00:00	Lagedr.alarm
01.01.2009	00:00	Sensorst. BT6
01.01.2009	00:00	Sens.st. BT20
01.01.2009	00:00	Sensorst. BT2
01.01.2009	00:00	Sensorst. BT1

Om storings van de warmtepomp eenvoudiger te kunnen vinden, worden de bedrijfsstatus en alarmwaarschuwingen hier opgeslagen. U vindt hier informatie over de 10 meest recente alarmmeldingen.

Indien u de bedrijfsstatus in het geval van een alarm wilt bekijken, markeert u het alarm en drukt u op OK.



alarm log 3.4	
Alarm temperatuurbegrenzer (52)	
buitentemp.	-5.6 °C
aanv.verwarming	30.5 °C
retour verwarming	25.0 °C
warmtapw. verwarm.	49.0 °C
condensor uit	6.2 °C
bedrijfstijd	30 min.
bedrijfsstand	uit

Informatie over een alarm.

MENU 3,5 - BINNENTEMP. LOG

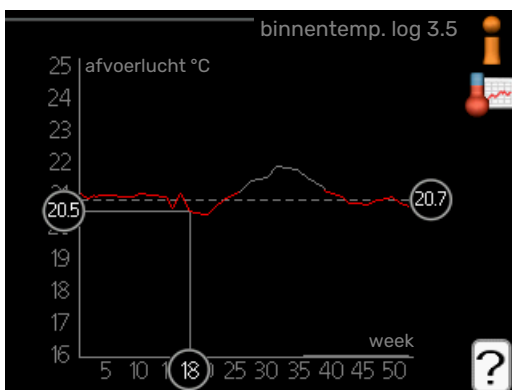

Hier ziet u de gemiddelde binnentemperatuur per week over het afgelopen jaar. De stippellijn geeft de jaarlijkse gemiddelde temperatuur aan.

Een gemiddelde temperatuur aflezen

1. Draai de selectieknop dusdanig dat de ring op de as met het weeknummer is gemarkeerd.
2. Drukt u op OK.
3. Volg de grijze lijn in de grafiek en vervolgens naar links om de gemiddelde binnentemperatuur af te lezen bij de geselecteerde week.

4. U kunt nu waarden selecteren voor de verschillende weken door de selectieknop naar rechts of links te draaien en de gemiddelde temperatuur af te lezen.
5. Drukt op OK of Terug om de modus voor aflezen te verlaten.

MENU 3.6 - ENERGIELOG

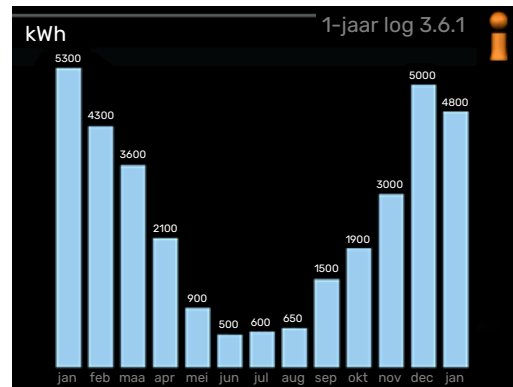

Hier kunt u het energieverbruik per maand gedurende het afgelopen jaar en het energieverbruik per jaar bekijken.

De warmtepomp afstellen

OVERZICHT

Submenu's



Het menu **WARMTEPOMP** heeft meerdere submenu's. U vindt de statusinformatie van het betreffende menu op het display aan de rechterkant van de menu's.

plusfuncties Instellingen die gelden voor alle geïnstalleerde extra functies in het verwarmingssysteem.

bedrijfsstand Activering van handmatige of automatische bedrijfsmodus. De geselecteerde bedrijfsmodus wordt weergegeven in de statusinformatie.

mijn pictogrammen Instellingen betreffende welke pictogrammen in de gebruikersinterface van de warmtepomp worden weergegeven in het venster wanneer de deur is gesloten.

tijd & datum Huidige tijd en datum instellen.

taal Selecteer hier de taal voor het display. De geselecteerde taal wordt weergegeven in de statusinformatie.

vakantie-instelling Vakantieprogramma voor verwarming, warmtapwater en ventilatie. Statusinformatie "instellen" wordt weergegeven als u een vakantieprogramma instelt dat op dit moment niet actief is, "actief" wordt weergegeven als er een deel van het vakantieprogramma actief is. Als dat niet het geval is, wordt "uit" weergegeven.

geavanceerd Bedrijfsmodus warmtepomp instellen.

MENU 4.1 - PLUSFUNCTIES

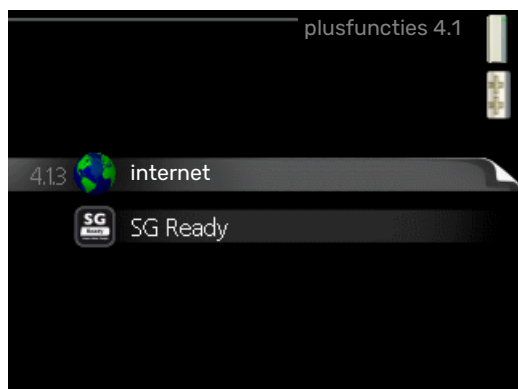

In de submenu's kunnen instellingen worden verricht voor eventuele extra functies die zijn geïnstalleerd in de F730.

MENU 4.1.3 - INTERNET

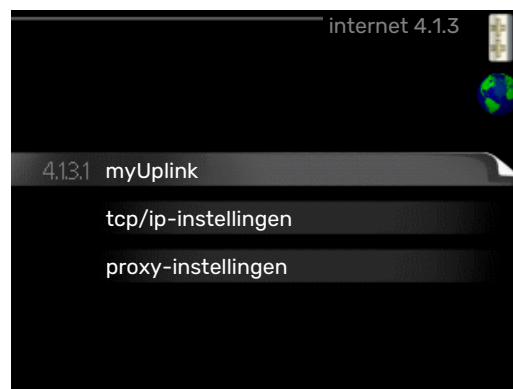

Hier voert u de instellingen in voor het verbinden van F730 met internet, via myUplink.



LET OP!

Voor een goede werking van deze functies moet de netwerkkabel worden aangesloten.

MENU 4.1.3.1 - MYUPLINK



Hier kunt u de aansluiting van de installatie op myUplink (myuplink.com) beheren en het aantal via het internet op de installatie aangesloten gebruikers bekijken.

Een aangesloten gebruiker beschikt over een gebruikersaccount in myUplink, met toestemming om uw installatie te beheren/bewaken.

Nieuwe verbinding.slijn vragen

Om een gebruikersaccount op myuplink op uw installatie aan te sluiten, moet u een unieke verbinding.slijn code aanvragen.

1. Markeer "nieuwe verbind.lijn vragen" en druk op de OK-toets.
2. De installatie communiceert nu met myUplink om een verbinding.slijn code aan te maken.
3. Als er een verbinding.slijn is ontvangen, wordt dit in dit menu getoond onder "verbinding.slijn" waarbij de string 60 minuten geldig blijft.

De verbinding met alle gebruikers verbreken

1. Markeer "alle gebruikers uitschakelen" en druk op de OK-toets.

2. De installatie communiceert nu met myUplink om uw installatie los te koppelen van alle gebruikers die zijn aangesloten via het internet.



LET OP!

Na het loskoppelen van alle gebruikers kan geen van hen uw installatie nog bekijken of beheren via myUplink zonder eerst een nieuwe verbindingsslijn aan te vragen.

MENU 4.1.3.8 - TCP/IP-INSTELLINGEN



Hier kunt u de TCP/IP-instellingen voor uw installatie instellen.

Automatische instelling (DHCP)

1. Plaats een vinkje bij "automatisch". De installatie ontvangt de TCP/IP-instellingen nu met behulp van DHCP.
2. Markeer "bevestigen" en druk op de OK-toets.

Handmatige instelling

1. Verwijder het vinkje bij "automatisch" en u krijgt toegang tot een aantal instellingsmogelijkheden.
2. Markeer "IP-adres" en druk op de OK-toets.
3. Voer de juiste gegevens in via het virtuele toetsenbord.
4. Selecteer "OK" en druk op de OK-knop.
5. Herhaal 1 - 3 voor "netmask", "gateway" en "dns".
6. Markeer "bevestigen" en druk op de OK-toets.



Voorzichtig!

De installatie kan niet met het internet verbinden zonder correcte TCP/IP-instellingen. Als u niet zeker weet welke instellingen voor u van toepassing zijn, kunt u de automatische stand kiezen of contact opnemen met uw netwerkbeheerder (of vergelijkbaar) voor meer informatie.



TIP

Alle instellingen ingevoerd sinds het openen van het menu kunnen worden gereset door "resetten" te markeren en op de OK-knop te drukken.

MENU 4.1.3.9 - PROXY-INSTELLINGEN



Hier kunt u de proxy-instellingen voor uw installatie instellen.

Proxy-instellingen worden gebruikt om verbindinginformatie over te brengen op een intermediate server (proxy-server) tussen de installatie en het internet. Deze instellingen worden met name gebruikt als de installatie via een bedrijfsnetwerk op het internet is aangesloten. De installatie ondersteunt proxy-authenticatie van het type HTTP Basic en HTTP Digest.

Als u niet zeker weet welke instellingen voor u van toepassing zijn, kunt u contact opnemen met uw netwerkbeheerder (of vergelijkbare partij) voor meer informatie.

Instelling

1. Vink "gebruik proxy" aan als u geen gebruik wilt maken van een proxy.
2. Markeer "server" en druk op de OK-toets.
3. Voer de juiste gegevens in via het virtuele toetsenbord.
4. Selecteer "OK" en druk op de OK-knop.
5. Herhaal 1 - 3 voor "poort", "gebr.naam" en "wachtwoord".
6. Markeer "bevestigen" en druk op de OK-toets.



TIP

Alle instellingen ingevoerd sinds het openen van het menu kunnen worden gereset door "resetten" te markeren en op de OK-knop te drukken.

MENU 4.1.5 - SG READY



Deze functie kan alleen worden gebruikt in elektriciteitsnetten die de "SG Ready"-standaard ondersteunen .

Verricht hier de instellingen voor de functie "SG Ready" .

beïnvloedt kamertemp.

Hier stelt u in of het activeren van "SG Ready" gevolgen moet hebben voor de kamertemperatuur.

Met de lageprijsstand op "SG Ready" wordt de parallelle verschuiving van de binnentemperatuur verhoogd met "+1". Als er een ruimtevoeler is geïnstalleerd en geactiveerd, wordt de gewenste kamertemperatuur echter verhoogd met 1 °C.

Met de overcapaciteitstand op "SG Ready" wordt de parallelle verschuiving van de binnentemperatuur verhoogd met "+2". Als er een ruimtevoeler is geïnstalleerd en geactiveerd, wordt de gewenste kamertemperatuur echter verhoogd met 2 °C.

beïnvloedt warm water

Hier stelt u in of het activeren van "SG Ready" gevolgen moet hebben voor de temperatuur van het warmtapwater.

Bij de lageprijsstand van "SG Ready" wordt de stoptemperatuur voor het warmtapwater zo hoog mogelijk ingesteld terwijl uitsluitend de compressor in bedrijf is (elektrisch verwarmingselement niet toegestaan).

Bij de overcapaciteitsstand van "SG Ready" wordt het warmtapwater ingesteld op "luxe" (elektrisch verwarmingselement toegestaan).



LET OP!

De functie moet worden aangesloten en geactiveerd in uw F730.

MENU 4.1.6 - SMART PRICE ADAPTION™

beïnvloedt kamertemp.

Instelbereik: 1 - 10

Fabrieksinstelling: 5

beïnvloedt warm water

Instelbereik: 1 - 4

Fabrieksinstelling: 2



gebied

In dit menu geeft u aan waar de warmtepomp staat en hoeveel invloed de elektriciteitsprijs moet hebben. Hoe hoger de waarde, hoe hoger de invloed van de elektriciteitsprijs en hoe hoger de mogelijke besparingen, maar tegelijkertijd is er ook een grotere kans op een nadelige invloed op het comfort.

overzicht elektriciteitsprijzen

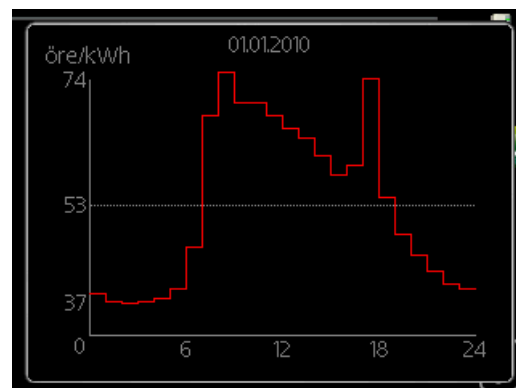

Hier kunt u informatie krijgen over hoe de elektriciteitsprijs gedurende maximaal drie dagen schommelt.

Smart price adaption™ verschuift het verbruik van de warmtepomp gedurende 24 uur naar perioden met het goedkoopste elektriciteitsstarief, zodat besparingen mogelijk zijn bij elektriciteitscontracten op uurbasis. De functie is gebaseerd op uurtarieven voor de komende 24 uur die worden binnengehaald via myUplink en daarom zijn een internetaansluiting en een account voor myUplink vereist.

Vink "geactiveerd" uit om Smart price adaption™ uit te schakelen.

MENU 4.1.7 - SMART HOME (ACCESSOIRE VEREIST)

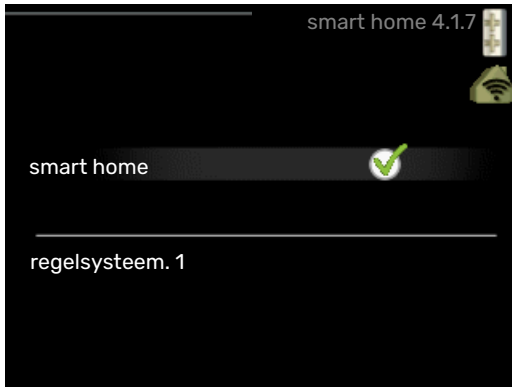

Als u een smart home-systeem heeft dat kan communiceren met myUplink door de functie smart home in dit menu te activeren, kunt u de F730 aansturen via een app.

Door gekoppelde eenheden te laten communiceren met myUplink, wordt uw verwarmingssysteem een logisch onderdeel van uw woningsmart home en verloopt de bediening optimaal.



Voorzichtig!

De functie smart home vereist myUplink om te werken.

MENU 4.1.10 - ZONNE-ENERGIE (ACCESSOIRE VEREIST)

beïnvloedt kamertemp.

Instelbereik: aan/uit

Standaardwaarden: uit

beïnvloedt warm water

Instelbereik: aan/uit

Standaardwaarden: uit

huish.elektriciteit voorkeur

Instelbereik: aan/uit

Standaardwaarden: uit

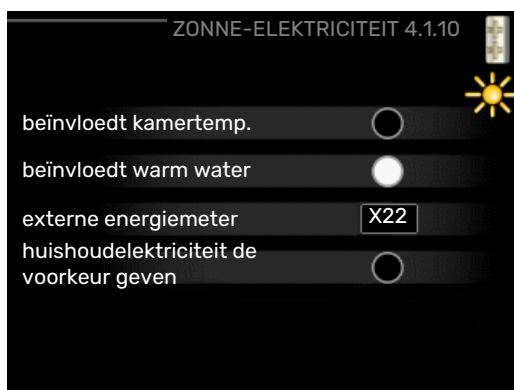

Hier stelt u dat gedeelte van uw installatie in (kamertemperatuur, warmtapwatertemperatuur) dat profiteert van het overschot aan zonne-energie.

Wanneer de zonnepanelen meer elektriciteit produceren dan de F730 nodig heeft, wordt de temperatuur in het pand bijgesteld en/of de temperatuur van het warmtapwater wordt verhoogd.

EME

In dit menu kunt ook instellingen doen die specifiek zijn voor uw EME.

Voor de EME 20 kunt u kiezen of u wilt dat huishoudelektriciteit wordt geprioriteerd boven kamertemperatuur en warmtapwater. Er moet dan wel een externe energiemeter zijn aangesloten op de F730.

MENU 4.2 - BEDRIJFSSTAND

bedrijfsstand

Instelbereik: auto, handmatig, add. heat only

Standaardwaarde: auto

functies

Instelbereik: compressor, addition, heating



De bedrijfsmodus van de warmtepomp is meestal ingesteld in "auto". U kunt de warmtepomp ook instellen in "add. heat only", maar uitsluitend wanneer er een bijverwarming wordt gebruikt, of in "handmatig" en selecteer zelf welke functies u wilt toestaan.

Wijzig de bedrijfsstand door de gewenste stand aan te vinken en op de OK-knop te drukken. Wanneer een bedrijfsstand is geselecteerd, wordt rechts aangegeven wat er is toegestaan in de warmtepomp (doorgekruist = niet toegestaan) en wat de selecteerbare alternatieven zijn. Om selecteerbare functies te selecteren die zijn toegestaan of niet, markeert u de functie met behulp van de selectiekноп en drukt u op de OK-knop.

Bedrijfsstand auto

In deze bedrijfsstand selecteert de warmtepomp automatisch welke functies zijn toegestaan.

Bedrijfsstand handmatig

In deze bedrijfsstand kunt u kiezen welke functies zijn toegestaan. U kunt de selectie van "compressor" niet ongedaan maken in de handmatige stand.

Bedrijfsstand add. heat only

In deze bedrijfsmodus is de compressor niet actief. Er wordt alleen gebruikgemaakt van bijverwarming.

Voorzichtig!

Als u modus "add. heat only" kiest, wordt de selectie van de compressor ongedaan gemaakt en zijn de energiekosten hoger.

Funcities

"compressor" is het apparaat dat verwarming en warmtapwater voor de woning produceert. Indien "compressor" wordt uitgevinkt in de modus auto, wordt dit weergegeven met een symbool in het hoofdmenu. U kunt "compressor" niet uitvinken in de handmatige stand.

"addition" is het apparaat dat de compressor helpt de woning en/of het warmtapwater te verwarmen, wanneer deze de gehele vraag niet alleen kan verwerken.

"heating" betekent dat uw woning wordt verwarmd. U kunt selectie van de functie ongedaan maken indien u niet wilt dat de verwarming aan is.

Voorzichtig!

Als u de selectie van "addition" deactiveert, kan er onvoldoende warm water en/of verwarming naar de woning gaan.

MENU 4.3 - MIJN PICTOGRAMMEN



U kunt selecteren welke pictogrammen zichtbaar moeten zijn wanneer de deur naar de F730 is gesloten. U kunt maximaal 3 pictogrammen selecteren. Indien u er meer selecteert, verdwijnen de eerste pictogrammen. De pictogrammen worden weergegeven in de volgorde waarin u ze hebt geselecteerd.

MENU 4.4 - TIJD & DATUM



Hier kunt u de tijd, datum, weergavestand en tijdzone instellen.

TIP

De tijd en datum worden automatisch ingesteld als de warmtepomp is aangesloten op myUplink. Voor de juiste tijd moet eerst de tijdzone worden ingesteld.

MENU 4.6 - TAAL

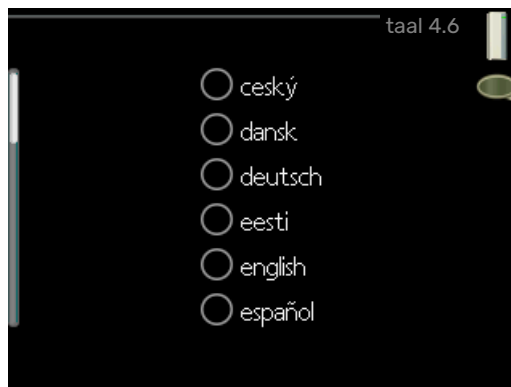

Kies hier de taal waarin u de informatie wilt aflezen.

MENU 4.7 - VAKANTIE-INSTELLING



Om het energieverbruik tijdens een vakantie terug te brengen, kunt u de verwarming, ventilatie en temperatuur voor warmtapwater verlagen. U kunt ook zonnepaneelkoeling programmeren, mits de functie is aangesloten.

Als er een ruimtesensor is geïnstalleerd en geactiveerd, is de gewenste kamertemperatuur (°C) voor de opgegeven periode ingesteld. Deze instelling geldt voor alle afgiftesystemen met ruimtesensoren.

Indien er geen ruimtesensor is geactiveerd, wordt de gewenste verschuiving van de stooklijn ingesteld. Eén stap is gewoonlijk voldoende om de kamertemperatuur met één graad te veranderen, maar in sommige gevallen kunnen meerdere stappen nodig zijn. Deze instelling geldt voor alle afgiftesystemen zonder ruimtesensoren.

Het vakantieprogramma start om 00:00 op de startdatum en stopt om 23:59 op de stopdatum.



TIP

Stop de vakantie-instelling ongeveer een dag voordat u terugkomt, zodat de temperatuur van de kamer en het warmtapwater weer naar hun gebruikelijke niveaus kunnen terugkeren.



TIP

Stel het vakantieprogramma vooraf in en activeer deze vlak voordat u vertrekt om het comfort te behouden.



Voorzichtig!

Als de afvoerluchttemperatuur onder de 6 °C komt, wordt de compressor geblokkeerd en is elektrische bijverwarming toegestaan. Als de compressor is geblokkeerd, wordt er geen energie aan de afvoerlucht onttrokken.



Voorzichtig!

De warmtepomp heeft een minimaal ventilatiedebiet nodig om goed te kunnen werken. Een onvoldoende ventilatiedebiet kan tot een alarm leiden en de werking van de compressor blokkeren.



Voorzichtig!

In installaties met boilers waarbij geen elektrisch verwarmingselement is aangesloten op de F730, moet het "warmtapw." niet op "uit" worden gezet wanneer de vakantie-instelling is geactiveerd.

MENU 4.9 - GEAVANCEERD

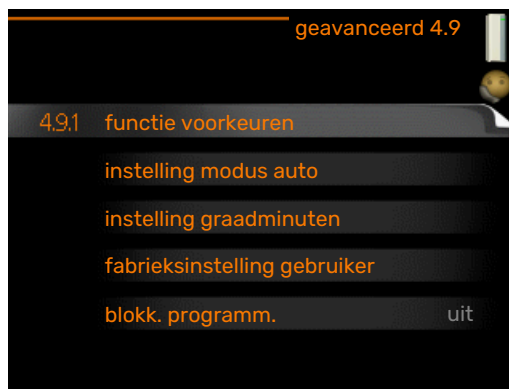

Menu **geavanceerd** heeft oranje tekst en is bedoeld voor gevorderde gebruikers. Dit menu heeft meerdere submenu's.

MENU 4.9.1 - FUNCTIE VOORKEUREN

functie voorkeuren

Instelbereik: 0 tot 180 min

Standaardwaarde: 30 min

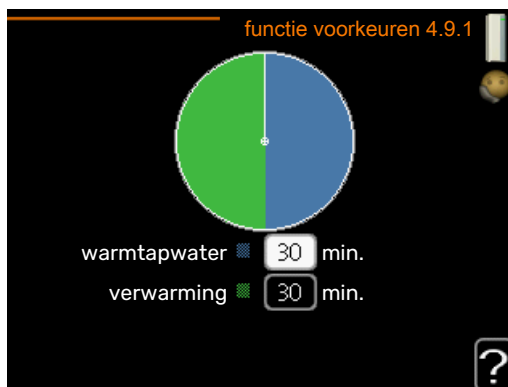

Kies hier hoe lang de warmtepomp in een bepaalde functie moet werken wanneer er twee functies tegelijkertijd vereist zijn. Indien er slechts één functie is, werkt de warmtepomp uitsluitend in die functie.

De cursor geeft aan op welk punt de warmtepomp in de cyclus zich bevindt.

Indien 0 minuten is geselecteerd, betekent dit dat de vereiste geen prioriteit heeft en alleen wordt geactiveerd wanneer er geen andere vereiste is.

MENU 4.9.2 - INSTELLING MODUS AUTO

stop verwarming

Instelbereik: -20 – 40 °C

Standaardwaarde: 17

stop bijverwarming

Instelbereik: -25 – 40 °C

Fabrieksinstelling: 10

filtertijd

Instelbereik: 0 – 48 u

Standaardwaarde: 24 u

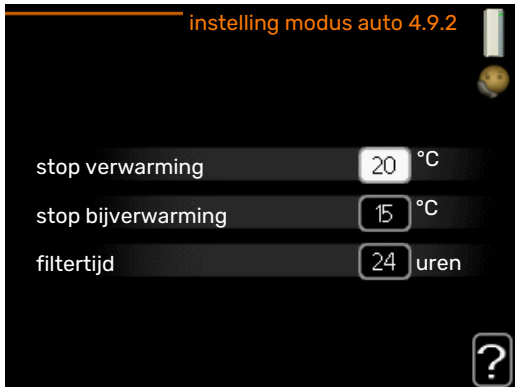

In de bedrijfsstand "auto" bepaalt de warmtepomp op basis van de gemiddelde buitentemperatuur wanneer de bijverwarming en warmteproductie mogen starten en stoppen. Selecteer de gemiddelde buitentemperaturen in dit menu.

Voorzichtig!

Kan niet hoger worden ingesteld dan "stop bijverwarming" hoger dan "stop verwarming".

filtertijd: U kunt ook de tijd (filtertijd) instellen waarover de gemiddelde temperatuur wordt berekend. Indien u 0 selecteert, wordt de huidige buitentemperatuur gebruikt.

MENU 4.9.3 - INSTELLING GRAADMINUTEN

actuele waarde

Instelbereik: -3000 – 3000

start compressor

Instelbereik: -1000 – -30

Standaardwaarde: -60

start diff. bijverwarming

Instelbereik: 100 – 2000

Fabrieksinstelling: 700

verschil bijverw.stappen

Instelbereik: 0 – 1000

Fabrieksinstelling: 50

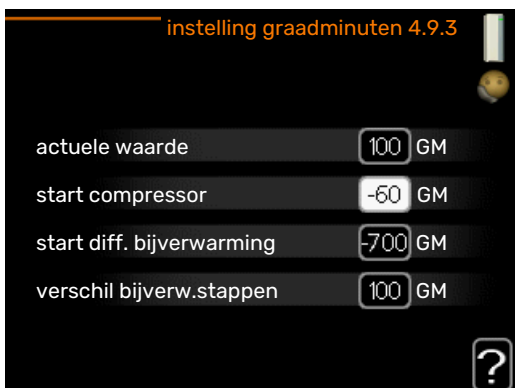

Graadminuten zijn een meting van de huidige warmtevraag in de woning en bepalen wanneer de compressor of de bijverwarming wordt gestart/gestopt.

Voorzichtig!

Een hogere waarde voor "start compressor" zorgt voor meer compressorstarts waardoor de compressor sneller slijt. Te lage waarden hebben schommellende ruimtetemperaturen tot gevolg.

MENU 4.9.4 - FABRIEKINSTELLING GEBRUIKER

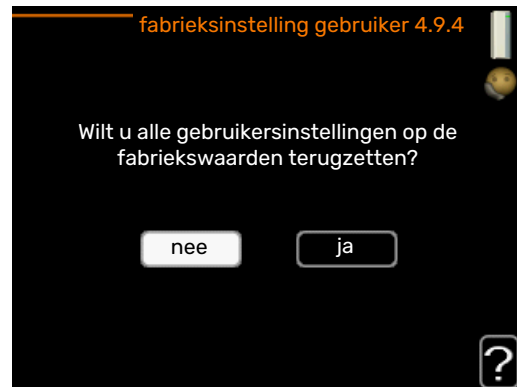

Alle instellingen die beschikbaar zijn voor de gebruiker (inclusief geavanceerde menu's) kunnen hier worden gereset naar de standaardwaarden.

Voorzichtig!

Na fabriekinstelling moeten persoonlijke instellingen, zoals stooklijnen, ventilatie enz., opnieuw worden ingesteld.

MENU 4.9.5 - BLOKK. PROGRAMM.



De compressor kan hier worden geprogrammeerd om maximaal twee verschillende perioden te worden geblokkeerd.

Wanneer programma actief is, wordt het actuele blokkeersymbool in het hoofdmenu op het warmtepompsymbool weergegeven.

Programming: Hier kunt u de te wijzigen periode selecteren.

Geactiveerd: Hier activeert u het programma voor de geselecteerde periode. Ingestelde tijden worden niet beïnvloed door een deactivering.

Dag: Selecteer hier op welke dag(en) van de week de programmering van toepassing is. Om het programma voor een bepaalde dag te verwijderen, moet de tijd voor die dag worden gereset door de starttijd en stoptijd hetzelfde in te stellen. Indien de regel "alle" wordt gebruikt, worden alle dagen van de periode ingesteld volgens deze regel.

Periode: U kunt hier de start- en stoptijd voor de geselecteerde dag van het programma selecteren.

Blokkering: Hier kunt u de gewenste blokkering selecteren.

Conflict: Als er twee instellingen strijdig zijn, wordt er een rood uitroepteken weergegeven.



Compressor blokkeren.



Bijverwarming blokkeren.



TIP

Als u voor elke dag van de week hetzelfde programma wilt instellen, vult u eerst "alle" in en wijzigt u daarna de gewenste dagen.



TIP

Stel de stoptijd vroeger in dan de starttijd, zodat de periode zich uitstrekt tot na middernacht. De regeling stopt dan de dag erna op de ingestelde stoptijd.

Het programma start altijd op de datum waarvoor de starttijd is ingesteld.



Voorzichtig!

Een langdurige blokkering kan een verminderd comfort of lager rendement tot gevolg hebben.

MENU 4.9.6 - PROGRAM. STILLE STAND

Hier kunt u programmeren of de warmtepomp gedurende maximaal twee verschillende tijdsperiodes en voor twee verschillende maximumfrequenties in de "stille modus" moet worden gezet (de warmtepomp moet dit ondersteunen). Op die manier kunt u het geluid overdag reduceren en het tevens 's nachts verder verminderen.

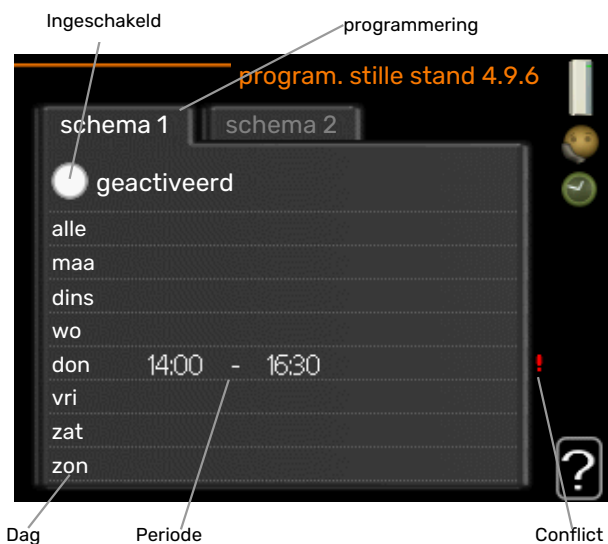

Programming: Hier kunt u de te wijzigen periode selecteren.

Geactiveerd: Hier activeert u het programma voor de geselecteerde periode. Ingestelde tijden worden niet beïnvloed door een deactivering.

Dag: Selecteer hier op welke dag(en) van de week de programmering van toepassing is. Om het programma voor een bepaalde dag te verwijderen, moet de tijd voor die dag worden gereset door de starttijd en stoptijd hetzelfde in te stellen. Indien de regel "alle" wordt gebruikt, worden alle dagen van de periode ingesteld volgens deze regel.

Periode: U kunt hier de start- en stoptijd voor de geselecteerde dag van het programma selecteren.

Conflict: Als er twee instellingen strijdig zijn, wordt er een rood uitroepteken weergegeven.



TIP

Als u voor elke dag van de week hetzelfde programma wilt instellen, vult u eerst "alle" in en wijzigt u daarna de gewenste dagen.



TIP

Stel de stoptijd vroeger in dan de starttijd, zodat de periode zich uitstrekt tot na middernacht. De regeling stopt dan de dag erna op de ingestelde stoptijd.

Het programma start altijd op de datum waarvoor de starttijd is ingesteld.



Voorzichtig!

Het langdurig programmeren van de "stille stand" kan een verminderd comfort of lager rendement tot gevolg hebben.

Storingen in comfort

In de meeste gevallen merkt de warmtepomp bedrijfsstoringen (bedrijfsstoringen kunnen leiden tot verstoringen van het comfort) op, geeft dit aan met alarmmeldingen en geeft uit te voeren instructies op het display weer.

Infomenu

Alle meetwaarden van de warmtepomp zijn samengebracht onder menu 3.1 in het menusysteem van de warmtepomp. Vaak vindt u de oorzaak van de storing een stuk eenvoudiger door even naar de waarden in dit menu te kijken. Zie pagina 24 voor meer informatie over menu 3.1.

Alarm beheren

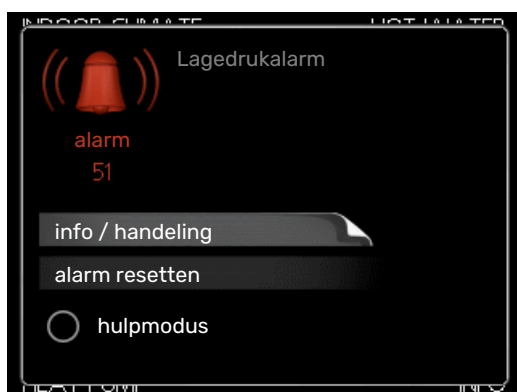

Bij een alarm is er een bepaalde storing opgetreden, wat wordt aangegeven doordat de statuslamp van constant groen nu constant rood gaat branden. Daarnaast verschijnt er een alarmbelletje in het informatievenster.

ALARM

Bij een alarm met een rode statuslamp is er een storing opgetreden die de warmtepomp niet zelf kan verhelpen. Door de selectieknop te verdraaien en op de OK-toets te drukken, kunt u op het display het type alarm bekijken en het alarm resetten. U kunt er ook voor kiezen om de warmtepomp in te stellen op hulpmodus.

info / handeling Hier kunt u lezen wat het alarm betekent en krijgt u tips voor het verhelpen van het probleem dat het alarm heeft veroorzaakt.

alarm resetten In veel gevallen is het voldoende om "alarm resetten" te selecteren om het product te laten terugkeren naar normaal bedrijf. Als er een groene lamp gaat branden na het selecteren van "alarm resetten", is het alarm verholpen. Als er nog steeds een rode lamp brandt en een menu met de naam "alarm" zichtbaar is op het display, is het probleem dat het alarm veroorzaakt nog steeds aanwezig. Als het alarm verdwijnt en vervolgens weer terugkomt, moet u contact opnemen met uw installateur.

hulpmodus "hulpmodus" is een type noodstand. Dit betekent dat warmtepomp warmte en/of warmtapwater produceert, zelfs als er een probleem is. Dit kan betekenen dat de com-

pressor van de warmtepomp niet draait. In dit geval produceert het elektrische verwarmingselement warmte en/of warmtapwater.

Voorzichtig!

Om hulpmodus te selecteren, moet een alarmhandeling worden gekozen in menu 5.1.4.

Voorzichtig!

Het selecteren van "hulpmodus" is iets anders dan het verhelpen van het probleem dat het alarm heeft veroorzaakt. De statuslamp blijft daarom rood.

Indien het alarm niet wordt gereset, neemt u contact op met de installateur voor de juiste toe te passen handeling.

Voorzichtig!

Voor onderhoud en ondersteuning hebt u het serienummer van het product (14 cijfers) nodig.

Zie hoofdstuk "Belangrijke informatie", pagina 5.

Problemen oplossen

Indien de bedrijfsstoring niet wordt weergegeven op het display, kunt u de volgende adviezen opvolgen:

BASISHANDELINGEN

Controleer eerst de volgende zaken:

- De stand van de schakelaar .
- Groeps- en hoofdzekeringen van de woning.
- De aardlekschakelaar van de woning.
- De aardlekschakelaar van de warmtepomp.
- Automatische zekering voor F730 (FC1).

LAGE WARMTAPWATERTEMPERATUUR OF GEBREK AAN WARMTAPWATER

- Gesloten of gesmoorde extern gemonteerde vulklep voor het warmtapwater.
 - Open de afsluiter.
- F730 in onjuiste bedrijfsstand.
 - Open menu 4.2. Als stand "auto" is geselecteerd, selecteert u een hogere waarde voor "stop bijverwarming" in menu 4.9.2.
 - Indien de modus "handmatig" geselecteerd is, selecteert u "addition".
- Groot warmtapwaterverbruik.

- Wacht totdat het warmtapwater is verwarmd. U kunt een tijdelijk vergrote warmtapwatercapaciteit (tijdelijk in luxe) activeren in menu 2.1.
- Te lage warmtapwaterinstelling.
 - Open menu 2.2 en selecteer een hogere comfortmodus.
- Te lage of niet werkende priorisering van warmtapwater.
 - Open menu 4.9.1 en verhoog de tijd waarop het warmtapwater prioriteit moet krijgen. Let op: als de periode voor warmtapwater wordt verhoogd, wordt de tijd voor warmteproductie verlaagd, waardoor lagere/ongelijke kamertemperaturen kunnen ontstaan.
- Het afvoerluchtfilter is verstopt.
 - Reinig of vervang het filter.

LAGE KAMERTEMPERATUUR

- Gesloten thermostaten in meerdere kamers.
 - Zet de thermostaten in zoveel mogelijk kamers op maximaal. Stel de kamertemperatuur af via menu 1.1 in plaats van de thermostaten te smoren.
Zie "Bespaartip" voor nadere informatie over hoe u de thermostaten het best kunt instellen.
- F730 in onjuiste bedrijfsstand.
 - Open menu 4.2. Als stand "auto" is geselecteerd, selecteert u een hogere waarde voor "stop verwarming" in menu 4.9.2.
 - Indien de modus "handmatig" geselecteerd is, selecteert u "heating". Indien dit niet genoeg is, selecteert u "addition".
- Te lage instelwaarde op de automatische verwarmingsregeling.
 - Open menu 1.1 - "temperatuur" en verhoog de verschuiving van de stooklijn. Als de kamertemperatuur alleen laag is bij koud weer, moet de helling in menu 1.9.1 - "stooklijn" mogelijk naar boven worden bijgesteld.
- Te lage of niet werkende priorisering van warmte.
 - Open menu 4.9.1 en verhoog de tijd waarop de verwarming prioriteit moet krijgen. Let op: als de periode voor verwarming wordt verhoogd, wordt de tijd voor warmtapwaterproductie verlaagd, waardoor de hoeveelheid warmtapwater kleiner kan worden.
- "comfortstand" "luxe" geselecteerd in combinatie met een grote warmtapwateruitlaat.
 - Als u "comfortstand" "luxe" hebt geselecteerd, geeft F730 de warmtapwaterproductie voorrang op de productie van warmte.
Als u de comfortstand wilt wijzigen: Open menu 2.2 en selecteer "zuinig" of "normaal".
- "Vakantiemodus" geactiveerd in menu 4.7.
 - Open menu 4.7 en selecteer "Uit".

- Externe schakelaar voor het wijzigen van de geactiveerde kamertemperatuur.
 - Controleer alle externe schakelaars.
- Lucht in het afgiftesysteem.
 - Ontlucht het afgiftesysteem.
- Gesloten kleppen naar het klimaatsysteem.
 - Open de kleppen (neem contact op met uw installateur voor hulp bij het lokaliseren ervan).
- Het afvoerluchtfilter is verstopt.
 - Reinig of vervang het filter.

HOGE KAMERTEMPERATUUR

- Te hoge instelwaarde op de automatische verwarmingsregeling.
 - Open menu 1.1 - "temperatuur" en beperk de verschuiving van de stooklijn. Als de kamertemperatuur alleen hoog is bij koud weer, moet de helling in menu 1.9.1 - "stooklijn" mogelijk naar beneden worden bijgesteld.
- Externe schakelaar voor het wijzigen van de geactiveerde kamertemperatuur.
 - Controleer alle externe schakelaars.

LAGE SYSTEEMDRUK

- Niet genoeg water in het afgiftesysteem.
 - Vul het water in het klimaatsysteem bij.

GERINGE OF GEEN VENTILATIE

- Het afvoerluchtfilter is verstopt.
 - Reinig of vervang het filter.
- De ventilatie is niet ingeregeld.
 - Vraag om ventilatie-afstelling.
- Afvoerluchtapparaat geblokkeerd of te veel gesmoord.
 - Controleer en reinig de afvoerluchtinstallaties (zie pagina 12).
- Ventilatorsnelheid in verminderde modus.
 - Open menu 1.2 en selecteer "normaal".
- Externe schakelaar voor het wijzigen van de geactiveerde ventilatorsnelheid.
 - Controleer alle externe schakelaars.

HOGE OF ONTREGELDE VENTILATIE

- Het afvoerluchtfilter is verstopt.
 - Reinig of vervang het filter.
- De ventilatie is niet ingeregeld.
 - Vraag om ventilatie-afstelling.
- Ventilatorsnelheid in gedwongen modus.
 - Open menu 1.2 en selecteer "normaal".
- Externe schakelaar voor het wijzigen van de geactiveerde ventilatorsnelheid.

- Controleer alle externe schakelaars.

DE COMPRESSOR START NIET

- Er is geen warmte- of warmtapwatervraag.
 - F730 vraagt niet om verwarming of warmtapwater.
- De warmtepomp ontdooit.
 - De compressor start, als ontdooien klaar is.
- Compressor geblokkeerd vanwege de temperaturomstandigheden.
 - Wacht tot de temperatuur binnen het werkbereik van het product ligt.
- Minimale tijd tussen compressorstarten is nog niet bereikt.
 - Wacht ten minste 30 minuten en controleer dan of de compressor is gestart.
- Alarm geactiveerd.
 - Volg de instructies op het display.

Technische gegevens

Gedetailleerde technische specificaties voor dit product zijn te vinden in de installatiehandleiding (nibenl.nl).

Verklarende woordenlijst

AANVOERLEIDING

De leiding waardoor het verwarmde water wordt vervoerd van de warmtepomp naar het verwarmingssysteem van de woning (radiatoren/verwarmingsspiralen).

AANVOERTEMPERATUUR

De temperatuur van het verwarmde water dat de warmtepomp naar het verwarmingssysteem zendt. Hoe kouder de buitentemperatuur, hoe hoger de aanvoerleidingtemperatuur wordt.

AFGEVOERDE LUCHT

De lucht waaraan de warmtepomp warmte heeft onttrokken en die zodoende is gekoeld. Deze lucht wordt uit het gebouw geblazen.

AFGIFTESYSTEEM

Afgiftesystemen worden ook wel verwarmingssystemen genoemd. Het gebouw wordt verwarmd met behulp van radiatoren, vloerspiralen of convectorenventilatoren.

AFGIFTESYSTEEM

De leidingen naar het klimaatsysteem van de woning vormen de warmtedragerkant.

AFVOERLUCHT

De lucht die afkomstig is van de luchtafvoer in de diverse ruimtes van de woning naar de F730.

BEREKENDE AANVOERLEIDINGTEMPERATUUR

De temperatuur waarvan de warmtepomp berekent dat het verwarmingssysteem deze vereist voor een optimale temperatuur in de woning. Hoe kouder de buitentemperatuur, hoe hoger de berekende aanvoertemperatuur.

BIJVERWARMING

De bijverwarming is de warmte die in aanvulling op de warmte van de compressor in uw warmtepomp wordt geproduceerd. Bijverwarmers zijn bijvoorbeeld een elektrisch verwarmingselement, elektrische verwarmers, gas-/olie-/pellet-/houtbrander of blokverwarming.

BOILER

Tank waarin water voor huishoudelijk gebruik wordt verwarmd. Zit in de warmtepomp, maar er kan een extra boiler worden geïnstalleerd als de vraag naar veel warm water hoog is.

BUITENLUCHTKLEP

Inlaat voor buitenlucht.

BUITENVOELER

Een voeler die zich buitenshuis bevindt. Deze voeler geeft aan de warmtepomp aan hoe warm het buiten is.

CIRCULATIEPOMP

Pomp die vloeistof laat circuleren in een leidingsysteem.

COMPRESSOR

Perst het gasvormige koudemiddel samen. Als het koudemiddel wordt samengeperst, nemen de druk en de temperatuur toe.

CONDENSOR

Warmtewisselaar waar het warme gasvormige koudemiddel condenseert (afkoelt en een vloeistof wordt) en de warmte-energie afgeeft aan het verwarmings- en warmtapwatersysteem van de woning.

ELEKTRISCHE BIJVERWARMING

Dit is de elektriciteit die bijvoorbeeld een elektrisch verwarmingselement verbruikt als het vermogen van de compressor onvoldoende is om aan de warmtevraag van de woning te voldoen.

EXPANSIEVAT

Reservoir met vloeistof dat tot taak heeft de druk in het systeem te egaliseren.

EXPANSIEVENTIEL

Klep die de druk van het koudemiddel verlaagt, waarna de temperatuur van het koudemiddel zakt.

FILTERTIJD

Geeft de tijd aan waarover de gemiddelde buitentemperatuur is berekend.

HUISHOUD-WARMTAPWATER

Het water waarmee men bijvoorbeeld een douche neemt.

KOUDEMIDDEL

Substantie die in een gesloten circuit van de warmtepomp circuleert en die door drukveranderingen verdampt of condenseert. Tijdens het verdampen absorbeert het koudemiddel warmte-energie en tijdens het condenseren geeft het koudemiddel warmte-energie af.

LUCHTUITLATEN

Openingen, normaal gesproken in het plafond in de keuken/badkamer/inbouwkast die de lucht afvoeren naar de F730.

NOODSTAND

Een stand die met de installatieautomaat kan worden geselecteerd in het geval van een storing. Hierdoor stopt de compressor. Wanneer de warmtepomp in de noodstand staat, wordt het gebouw verwarmd met een elektrisch verwarmingselement. Er wordt geen warm water aangemaakt.

OVERSTORTVENTIEL

Een klep die opent en een kleine hoeveelheid vloeistof doorlaat indien de druk te hoog is.

PRESSOSTAAT

Drukschakelaar die een alarm laat afgaan en/of de compressor stopt, indien er een druk ontstaat in het systeem die niet is toegestaan. Een hogedrukpressostaat wordt geactiveerd wanneer de condensdruk te groot wordt. Een lagedrukpressostaat wordt geactiveerd wanneer de verdampingsdruk te laag is.

RADIATOR

Een ander woord voor verwarmingselement. Deze moeten worden gevuld met water om te kunnen worden gebruikt in combinatie met de F730.

RETOURLEIDING

De leiding waardoor het water wordt teruggeleid van het verwarmingssysteem van de woning (radiatoren/verwarmingsspiralen) naar de verwarmingspomp.

RETOURTEMPERATUUR

De temperatuur van het water dat terugkeert naar de warmtepomp, nadat de warmte-energie is afgegeven aan de radiatoren/verwarmingsspiralen.

RUIMTEVOELER

Een voeler die zich binnenshuis bevindt. Deze voeler geeft aan de warmtepomp aan hoe warm het binnenshuis is.

STOOKLIJN

De stooklijn bepaalt welke warmte de warmtepomp moet produceren, afhankelijk van de buitentemperatuur. Indien er een hoge waarde wordt geselecteerd, geeft dit aan de warmtepomp aan dat deze veel warmte moet produceren wanneer het buiten koud is om een warme binnentemperatuur te verkrijgen.

STORINGEN IN COMFORT

Comfortverstoringen zijn ongewenste veranderingen in het warme water/binnenhuiscomfort, bijvoorbeeld als de temperatuur van het warme water te laag is of als de binnentemperatuur niet op het gewenste niveau ligt.

Een storing in de warmtepomp is soms merkbaar in de vorm van een verstoring van het comfort.

In de meeste gevallen merkt de warmtepomp bedrijfsstoringen op, geeft dit met alarmmeldingen aan en geeft instructies op het display weer.

VERDAMPER

Warmtewisselaar waar het koudemiddel verdampt door de warmte-energie terug te winnen uit de lucht die vervolgens afkoelt.

VERWARMINGSMIDDEL

Warme vloeistof, normaal gesproken water, die van de warmtepomp naar het klimaatsysteem in de woning wordt gestuurd en de woning verwarmt. De warmtedrager verwarmt ook het warme water.

WARMTEFACTOR

Meting om te zien hoeveel warmte-energie de warmtepomp afgeeft in verhouding tot de benodigde elektrische energie voor haar werking. Een andere term hiervoor is COP.

WARMTEWISSELAAR

Apparaat dat warmte-energie van het ene naar het andere middel overdraagt, zonder de middelen te mengen. Voorbeelden van warmtewisselaars zijn onder meer verdampers en condensors.

Index

A

- Afvoerluchtfilter vervangen, 12
 - Afvoerluchtfilter, 12
- Alarm, 34
- Alarm beheren, 34

B

- Bediening, 10
- Belangrijke informatie
 - Installatiegegevens, 4
 - Serienummer, 5
- Bespaartips, 14
 - Stroomverbruik, 14

C

- Contact met de F730, 8
 - Display-eenheid, 8
 - Externe informatie, 8
 - Menusysteem, 9

D

- De warmtapwatercapaciteit instellen, 21
- De warmtepomp: het hart van het huis, 7
- De warmtepomp afstellen, 26
- Display, 8
- Display-eenheid, 8
 - Display, 8
 - OK-toets, 8
 - Schakelaar, 8
 - Selectieknop, 8
 - Statuslamp, 8
 - Toets Terug, 8
- Door de vensters scrollen, 11

E

- Een waarde instellen, 10
- Externe informatie, 8
 - Informatievenster, 8
 - Statuslamp, 8

F

- F730 – tot uw dienst, 15
 - De warmtapwatercapaciteit instellen, 21
 - De warmtepomp afstellen, 26
 - Het binnenklimaat instellen, 15
 - Informatie verkrijgen, 24

H

- Helpmenu, 11
- Het binnenklimaat instellen, 15
- Het virtuele toetsenbord gebruiken, 11

I

- Informatievenster, 8
- Informatie verkrijgen, 24
- Installatiegegevens, 4

M

- Menu selecteren, 10
- Menusysteem, 9
 - Bediening, 10
 - Door de vensters scrollen, 11
 - Een waarde instellen, 10
 - Helpmenu, 11
 - Het virtuele toetsenbord gebruiken, 11
 - Menu selecteren, 10
 - Opties selecteren, 10

O

- OK-toets, 8
- Onderhoud van de F730, 12
 - Bespaartips, 14
 - Regelmatige controles, 12
- Opties selecteren, 10

P

- Problemen oplossen, 34

R

- Regelmatige controles, 12

S

- Schakelaar, 8
- Selectieknop, 8
- Serienummer, 5
- Statuslamp, 8
- Storingen in comfort, 34
- Stroomverbruik, 14

T

- Technische gegevens, 37
- Toets Terug, 8

V

- Verklarende woordenlijst, 38
- Verstoringen van comfort
 - Alarm, 34
 - Alarm beheren, 34
 - Problemen oplossen, 34

W

- Warmtepompfunctie, 7

Contactgegevens

AUSTRIA

KNV Energietechnik GmbH
Gahberggasse 11, 4861 Schörfling
Tel: +43 (0)7662 8963-0
mail@knv.at
knv.at

FINLAND

NIBE Energy Systems Oy
Juurakkotie 3, 01510 Vantaa
Tel: +358 (0)9 274 6970
info@nibe.fi
nibe.fi

GREAT BRITAIN

NIBE Energy Systems Ltd
3C Broom Business Park,
Bridge Way, S41 9QG Chesterfield
Tel: +44 (0)330 311 2201
info@nibe.co.uk
nibe.co.uk

POLAND

NIBE-BIAWAR Sp. z o.o.
Al. Jana Pawla II 57, 15-703 Bialystok
Tel: +48 (0)85 66 28 490
biawar.com.pl

CZECH REPUBLIC

Družstevní závody Dražice - strojírna
s.r.o.
Dražice 69, 29471 Benátky n. Jiz.
Tel: +420 326 373 801
nibe@nibe.cz
nibe.cz

FRANCE

NIBE Energy Systems France SAS
Zone industrielle RD 28
Rue du Pou du Ciel, 01600 Reyrieux
Tél: 04 74 00 92 92
info@nibe.fr
nibe.fr

NETHERLANDS

NIBE Energietechnik B.V.
Energieweg 31, 4906 CG Oosterhout
Tel: +31 (0)168 47 77 22
info@nibenl.nl
nibenl.nl

SWEDEN

NIBE Energy Systems
Box 14
Hannabadsvägen 5, 285 21 Markaryd
Tel: +46 (0)433-27 30 00
info@nibe.se
nibe.se

DENMARK

Vølund Varmeteknik A/S
Industrivej Nord 7B, 7400 Herning
Tel: +45 97 17 20 33
info@volundvt.dk
volundvt.dk

GERMANY

NIBE Systemtechnik GmbH
Am Reiherpfahl 3, 29223 Celle
Tel: +49 (0)5141 75 46 -0
info@nibe.de
nibe.de

NORWAY

ABK-Qviller AS
Brobekkveien 80, 0582 Oslo
Tel: (+47) 23 17 05 20
post@abkqviller.no
nibe.no

SWITZERLAND

NIBE Wärmetechnik c/o ait Schweiz AG
Industriepark, CH-6246 Altishofen
Tel. +41 (0)58 252 21 00
info@nibe.ch
nibe.ch

Voor landen die niet in deze lijst staan, kunt u contact opnemen met NIBE Sweden of kunt u kijken op nibe.eu voor meer informatie.

NIBE Energy Systems
Hannabadsvägen 5
Box 14
SE-285 21 Markaryd
info@nibe.se
nibe.eu

UHB NL 2405-1 831238

Dit is een publicatie van NIBE Energy Systems. Alle productillustraties, feiten en specificaties zijn gebaseerd op informatie beschikbaar op het moment van goedkeuring van de publicatie. NIBE Energy Systems behoudt zich het recht voor op feitelijke of zetfouten in deze publicatie.

©2024 NIBE ENERGY SYSTEMS

