

# Avtrekksvarmepumpe

**NIBE F470** 3x230 V och 3x400 V

---

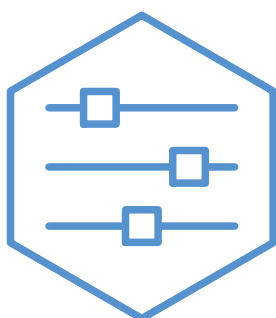

## Hurtigguide

### Navigering

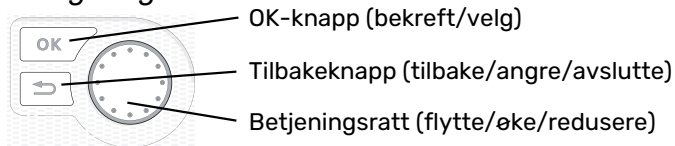

En detaljert forklaring av knappenes funksjoner finner du på side 8.

Hvordan du blar mellom menyer og gjør ulike innstillinger beskrives på side side 10.

### Stille inn inneklimateet

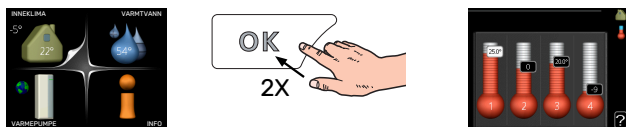

Du kommer til modusen for innstilling av innetemperatur ved å trykke to ganger på OK-knappen når du befinner deg i grunninnstillingen i hovedmenyen. Les mer om hvordan innstillingen gjøres, på side 16.

### Øke varmtvannsmengden



For å midlertidig øke mengden varmtvann vrir du først på betjeningsrattet for å markere meny 2 (vanndråpen) og trykker deretter to ganger på OK-knappen. Les mer om hvordan innstillingen foregår på side 22.

### Ved komfortforstyrrelse

Hvis du skulle bli utsatt for komfortforstyrrelser av et eller annet slag, er det noen tiltak du selv kan utføre før du kontakter installatøren din. Se side 33 for instruksjoner.

# Innhold

1	Viktig informasjon .....	4
	Anleggsdata .....	4
	Sikkerhetsinformasjon .....	5
	Symboler .....	5
	Serienummer .....	5
	F470 - Et godt valg .....	6
2	Varmepumpen - husets hjerte .....	7
	Varmepumpens funksjon .....	7
	Kontakt med F470 .....	8
	Stell av F470 .....	12
3	F470 - til din tjeneste .....	16
	Stille inn inneklimateet .....	16
	Stille inn varmtvannskapasiteten .....	22
	Få informasjon .....	24
	Tilpasse varmepumpen .....	26
4	Komfortforstyrrelse .....	33
	Info-meny .....	33
	Håndtere alarm .....	33
	Feilsøking .....	33
5	Tekniske opplysninger .....	35
6	Ordliste .....	36
	Stikkord .....	38
	Kontaktinformasjon .....	39

# Viktig informasjon

## Anleggsdata

<b>Produkt</b>	<b>F470</b>
Serienummer	
Installeringsdato	
Installatør	

Nr.	Benevnelse	fabr.-innst.	Inn-stilt
1.1	temperatur (kurveforskyvning)	0	
1.9.1	varmekurve (kurvehelling)	9	
1.9.3	min. turledningstemp.	20	
5.1.5	viftehast. avtr.luft (normal)	65%	
5.1.6	viftehast. tilluft (normal)	45%	

✓	Ekstra utstyr
	Ekstra shunt ECS 40/41
	Installasjonssett DEH 40/DEH 41
	Romenhet RMU 40
	Solceller NIBE PV

Serienummer skal alltid angis.

Herved bevitnes at installasjonen er utført i henhold til anvisninger i medfølgende installatørhåndbok og i henhold til gjeldende regler.

Dato \_\_\_\_\_

Sign \_\_\_\_\_

## Sikkerhetsinformasjon

For nyeste versjon av produktdokumentasjonen se nibe.no.

Dette apparatet kan brukes av barn fra 8 år og oppover. Det kan også brukes av personer som har nedsatte fysiske, sensoriske eller mentale evner, eller som mangler erfaring og kunnskap, dersom de er under oppsyn eller har fått opplæring i hvordan man bruker apparatet på en sikker måte og forstår risikoen ved uriktig bruk. Barn må ikke leke med apparatet. Rengjøring og vedlikehold må ikke utføres av barn uten tilsyn.

Dette er en originalhåndbok. Oversettelse skal ikke skje uten godkjenning fra NIBE.

Med forbehold om konstruksjonsendringer.

©NIBE 2023.

Ikke start F470 hvis det er fare for at vannet i systemet kan ha frosset.

Det kan dryppe vann fra sikkerhetsventilen. Fra sikkerhetsventilen går det et fabrikkmontert spillvannsrør til en spillvannskopp. Fra spillvannskoppen går det et spillvannsrør til egnet avløp. Utløpet på spillvannsrøret skal være åpent. Sikkerhetsventilen skal beveges på regelmessig for å fjerne smuss samt for å kontrollere at den ikke er blokkert.

Hvis matekabelen er skadet, må den kun erstattes av NIBE, serviceansvarlig eller liknende godkjent personale for å unngå eventuell fare og skade.

## Symboler

Forklaring på symboler som kan forekomme i denne håndboken.



### OBS!

Dette symbolet betyr fare for menneske eller maskin.



### HUSK!

Ved dette symbolet finnes viktig informasjon om hva du bør tenke på ved tilsyn på anlegget.



### TIPS!

Ved dette symbolet får du tips om enklere vedlikehold av produktet.

## Serienummer

Serienummeret finner du nederst til høyre på frontluken, i info-menyen (meny 3.1) og på typeskiltet.

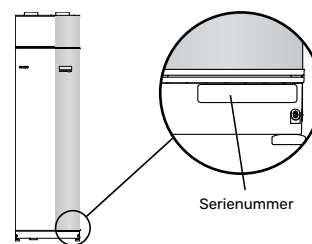

### HUSK!

Produktets serienummer (14 sifre) trenger du ved service og support.

## F470 – Et godt valg

F470 er en varmepumpe som er utviklet for å utstyre huset ditt med ventilasjon, varme og varmtvann på en kostnadseffektiv og miljøvennlig måte.

Med integrert varmtvannsbereder, elkolbe, sirkulasjonspumpe og styresystem oppnås en driftssikker og økonomisk varmeproduksjon.

Varmepumpen kan koples til valgfritt lavtemperert varmedistribusjonssystem som radiatorer, konvektorer eller gulvvarme. Den er også klargjort for tilkopling til en rekke ulike produkter og ekstrautstyr, f.eks. ekstra varmtvannsbereder og klimasystem med forskjellige temperaturer.

F470 er utstyrt med en styringsdatamaskin som skal sørge for at du får høy komfort, god økonomi og sikker drift. Tydelig informasjon om tilstand, driftstid og alle temperaturer i varmepumpen, vises i det store og tydelige displayet. Det betyr f.eks. at eksterne anleggstermometere ikke er nødvendige.

### **UTMERKEDE EGENSKAPER FOR F470:**

- *Integrert varmtvannsbereder*  
Varmepumpen har en innebygd varmtvannsbereder som er isolert med miljøvennlig celleplast for minimalt varmetap.
- *Programmering av innekjøling og varmtvann*  
Varme og varmtvann samt ventilasjon kan programmeres for hver ukedag eller for lengre perioder (ferie).
- *Display med brukerinstruksjoner*  
Varmepumpen har et stort display med brukervennlige menyer som gjør det lett å stille inn behagelig innekjøling.
- *Enkel feilsøking*  
Hvis det oppstår en feil, viser varmepumpens display i klartekst hva som har skjedd, og hvilke tiltak som skal iverksettes.

# Varmepumpen - husets hjerte

## Varmepumpens funksjon

En avtrekksvarmepumpe utnytter varmen som finnes i husets ventilasjonsluft, til å varme opp boligen. Energien i ventilasjonsluften omdannes til boligvarme i tre forskjellige kretser. Ut av den utgående ventilasjonsluften (1) hentes varmeenergi fra boligen og føres til varmepumpen. I kuldemediekretsen (2) øker varmepumpen den lave temperaturen til varmen som er hentet, til en høy temperatur. I varmebærerretsen (3) distribueres varmen ut i huset.

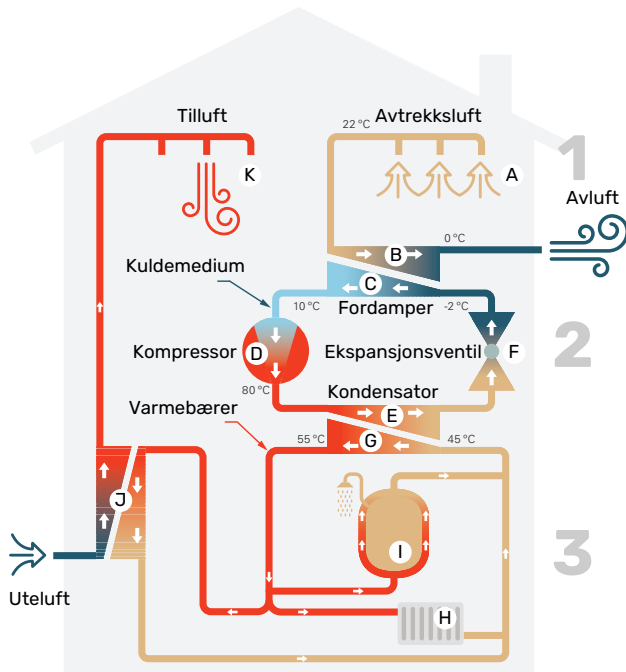

Temperaturene er bare eksempler og kan variere mellom ulike installasjoner og årstider.

### Ventilasjonsluften

- A Den varme luften (avtrekksluften) føres fra rommene til varmepumpen via husets ventilasjonssystem.
- B Viften leder deretter luften til varmepumpens fordampere. Her avgir luften varmeenergi, og temperaturen på luften synker kraftig. Den kalde luften (avkastet) blåses deretter ut av huset.

### Kuldemediekretsen

- C I et sluttet system i varmepumpen sirkulerer en væske, et kuldemedium, som også passerer fordampere. Kuldemediet har et svært lavt kokepunkt. I fordampere tar kuldemediet imot varmeenergi fra ventilasjonsluften og begynner å koke.
- D Gassen som dannes ved kokingen, ledes inn i en strømdrevet kompressor. Når gassen komprimeres, øker trykket, og gassens temperatur stiger kraftig, fra ca. 5 °C til ca. 80 °C.
- E Fra kompressoren trykkes gassen inn i en varmeveksler (kondensator) der den gir fra seg varmeenergi til varmepumpens varmedel. Gassen kjøles så ned og kondenserer til væske igjen.
- F Fordi trykket fortsatt er høyt, må kuldemediet passere en ekspansjonsventil. Der senkes trykket, slik at kuldemediet får tilbake sin opprinnelige temperatur. Kuldemediet har nå gått en runde. Det ledes inn i fordampere, og prosessen gjentas.

### Varmebærerretsen

- G Varmeenergien som kuldemediet avgir i kondensatoren, opptas av klimasystemets vann, varmebæreren, som varmes opp til ca. 35 °C (turledningstemperatur).
- H Varmevannet sirkulerer i et sluttet system og pumpes ut til husets radiatorer/varmeslynger.
- I Varmepumpens innebygde varmtvannsbereder er plassert i varmedelen. Varmebæreren varmer opp varmtvannet.

### Forvarmet tilluft

- J Varmevannet sirkulerer også til varmepumpens tilluftsbatteri. Uteluft tas inn i tilluftsbatteriet og varmes opp av varmevannet.
- K Den oppvarmede luften (tilluften) blåses ut i rommene som har tilluftsvifte.

# Kontakt med F470

## YTRE INFORMASJON

Når døren til varmepumpen er lukket, kan du få informasjon via et informasjonsvindu og en statuslampe.

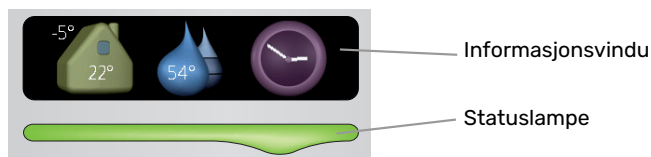

### Informasjonsvindu

I informasjonsvinduet synes en del av det displayet som finnes på displayenheten (plassert bak døren til varmepumpen). Informasjonsvinduet kan vise ulike typer informasjon, f.eks. temperaturer, klokke, status med mer.

Du bestemmer selv hva som skal vises i informasjonsvinduet. Din egen kombinasjon av informasjon stilles inn ved hjelp av displayenheten. Denne informasjonen er spesifikk for informasjonsvinduet og forsvinner når varmepumpedøren åpnes.

### Statuslampe

Statuslampen viser varmepumpens status: grønt fast lys ved normal funksjon, fast gult lys ved aktivert reservestilling eller fast rødt lys ved utløst alarm.

Håndtering av alarmer er beskrevet på side 33.

## DISPLAYENHET

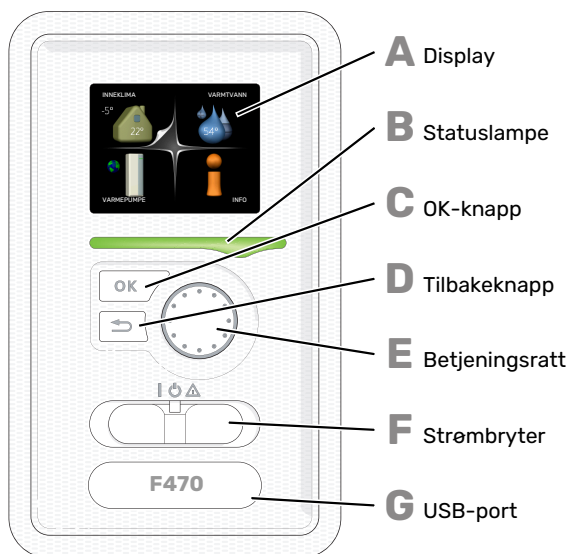

Bak døren til varmepumpen er det en displayenhet som du bruker til å kommunisere med F470. Det er her du:

- setter i gang, slår av eller fortsetter å holde varmepumpen i reservestilling.
- stiller inn inneklimate og varmtvann samt tilpasser varmepumpen etter dine ønsker.
- får informasjon om innstillinger, status og hendelser.
- ser ulike typer alarmer og får anvisninger om hvordan de skal rettes opp.

## A Display

I displayet vises instruksjoner, innstillinger og driftsinformasjon. Du kan enkelt navigere mellom ulike menyer og alternativer for å stille inn den komforten eller få den informasjonen du ønsker.

## B Statuslampe

Statuslampen indikerer varmepumpens status: Den:

- lyser grønt ved normal funksjon.
- lyser gult ved aktivert reservestilling.
- lyser rødt ved utløst alarm.

## C OK-knapp

OK-knappen brukes til å:

- bekrefte valg av undermeny/alternativ/innstilt verdi/side i startguiden.

## D Tilbakeknapp

Tilbakeknappen brukes til å:

- gå tilbake til forrige meny
- angre en innstilling som ikke er bekreftet.

## E Betjeningsratt

Betjeningsrattet kan vris til høyre eller venstre. Du kan:

- forflytte deg i menyer og mellom alternativer.
- øke eller minske verdiene
- bytte side i flersidevisninger (f.eks. hjelptekster og serviceinfo).

## F Strømbryter

Strømbryteren har tre posisjoner:

- På (I)
- Standby (U)
- Reservestilling (Δ)

Reservestilling skal bare benyttes ved feil på varmepumpen. I denne stillingen slås kompressoren og viftene av, og el-patronen settes inn. Varmepumpens display er sløkt og statuslampen lyser gult.

Varmeautomatikken er ikke i drift, slik at håndshunting kreves (se side 14).

## G USB-port

USB-porten er skjult under plastskiven med produktnavnet.

USB-porten brukes til å oppgradere programvaren.

Gå til [nibeuplink.com](http://nibeuplink.com) og klikk på fliken "Programvare" for å laste ned den nyeste programvaren til anlegget ditt.



## MENYSYSTEM

Når døren til varmpumpen åpnes, vises de fire hovedmenyene i menysystemet samt noe grunnleggende informasjon i displayet.

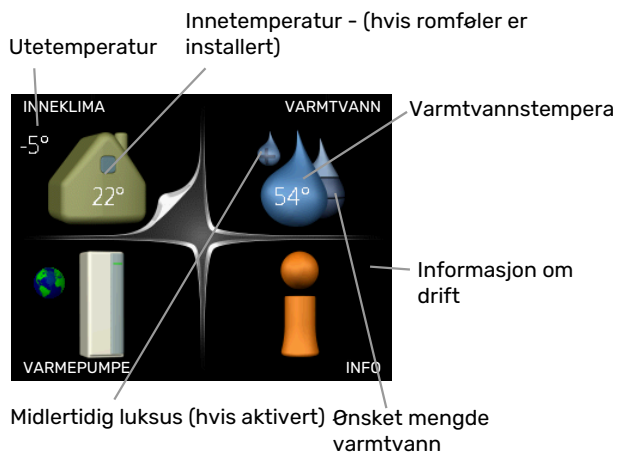

### MENY 1 - INNEKLIMA

Innstilling og programmering av inneklimateet. Se side 16.

### MENY 2 - VARMTVANN

Innstilling og programmering av varmtvannsproduksjonen. Se side 22.

### MENY 3 - INFO

Visning av temperatur og annen driftsinformasjon samt tilgang til alarmloggen. Se side 24.

### MENY 4 - VARMEPUMPE

Innstilling av tid, dato, språk, display, driftsstilling mm. Se side 26.

## Symboler i displayet

Følgende symboler kan forekomme i displayet under drift.

Symbol	Beskrivelse
	Dette symbolet vises ved informasjonstegnet hvis det er informasjon du bør være oppmerksom på, i meny 3.1.
	Disse to symbolene viser om kompressoren eller tilleggsvarmen er blokkert i F470. Disse kan f.eks. være blokkert, avhengig av hvilken driftsstilling som er valgt i meny 4.2, om blokkering er programmert i meny 4.9.5, eller om en alarm som blokkerer en av dem, har blitt utløst. Blokkering av kompressor. Blokkering av tilleggsvarme.
	Dette symbolet viser om periodisk økning eller luksusstilling for varmtvann er aktivert.
	Dette symbolet viser om "ferieinnstilling" er aktiv i meny 4.7.
	Dette symbolet viser om F470 har kontakt med NIBE Uplink.
	Dette symbolet viser aktuell viftehastighet hvis hastigheten er endret fra normalinnstillingen.
	Dette symbolet vises i anlegg med aktivt soltilbehør.

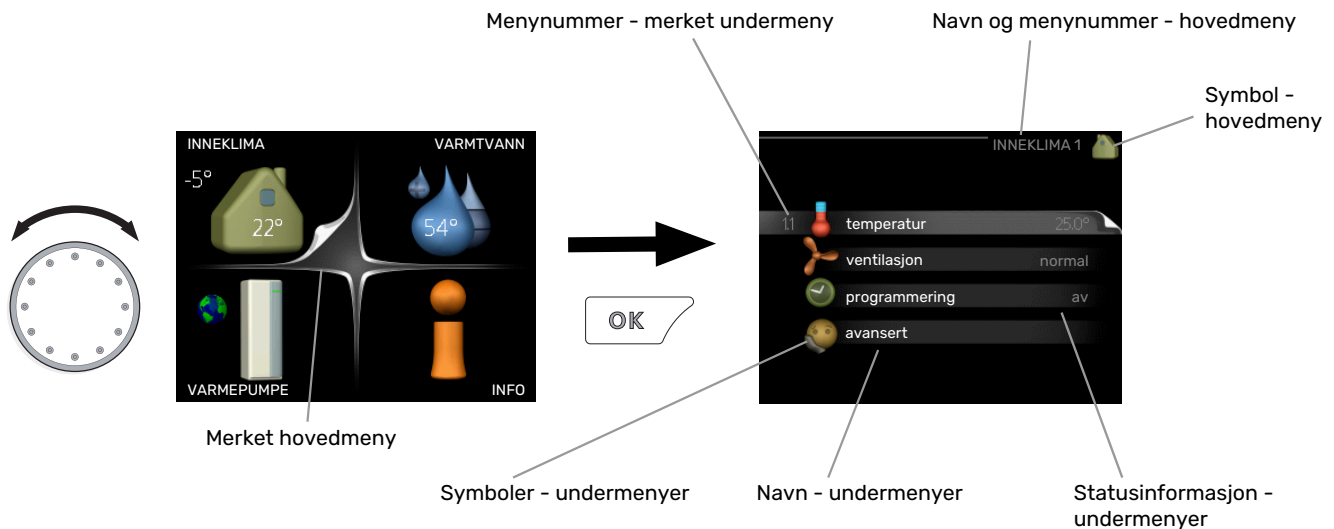

## Manøvrering

Flytt markøren ved å vri betjeningsrattet til høyre eller venstre. Den merkede posisjonen er hvit og/eller har en oppbrettet flik.



## Velge meny

For å komme videre i menysystemet velger du en hovedmeny ved først å merke den og deretter trykke på OK-knappen. Da åpnes et nytt vindu med undermenyer.

Velg en av undermenyene ved å merke den og deretter trykke på OK-knappen.

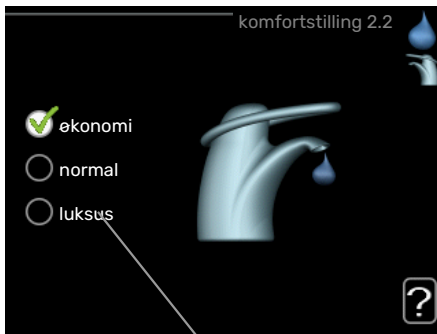

## Velge alternativ



Alternativer

I en meny med alternativer vises det valgte alternativet med en grønn hake. 

Slik velger du et annet alternativ:

1. Merk det alternativet du vil skal gjelde. Et av alternativene er forhåndsvalgt (hvitt). 
2. Trykk på OK-knappen for å bekrefte valgt alternativ. Det valgte alternativet får en grønn hake. 

## Stille inn en verdi

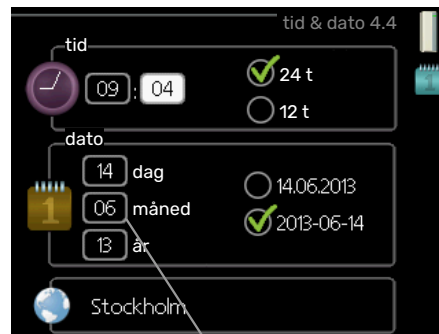

Verdi som skal endres

Slik stiller du inn en verdi:

1. Bruk betjeningsrattet til å markere den verdien du vil stille inn. 01
2. Trykk på OK-knappen. Verdiens bakgrunn til grønn, som betyr at du er i innstillingsmodus. 01
3. Vri betjeningsrattet til høyre for å øke verdien eller til venstre for å redusere verdien. 04
4. Trykk på OK-knappen for å bekrefte verdien du har stilt inn. Trykk på tilbakeknappen hvis du angrep og vil ha tilbake den opprinnelige verdien. 04

## Bruk det virtuelle tastaturet

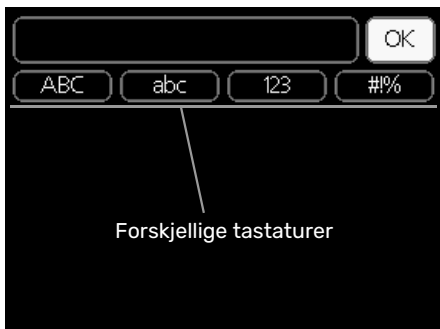

I visse menyer der det kan være nødvendig å legge inn tekst, finnes det et virtuelt tastatur.

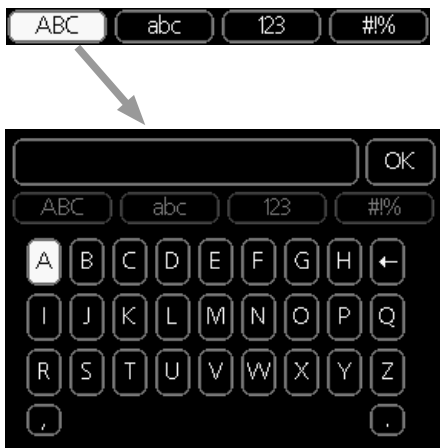

Du får tilgang til ulike tegnoppsett, avhengig av meny, og disse velger du ved hjelp av betjeningsrattet. Hvis du vil bytte til en annen tegntabell, trykker du på tilbakeknappen. Hvis en meny bare har ett tegnoppsett, vises tastaturet direkte.

Når du har skrevet ferdig, markerer du "OK" og trykker på OK-knappen.

## Bla mellom vinduer

En meny kan bestå av flere vinduer. Bla mellom vinduene ved å vri på betjeningsrattet.

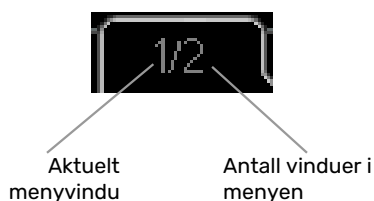

## Bla mellom vinduer i startguiden



Pil for å bla gjennom vinduene i startguiden

1. Vri på betjeningsrattet til en av pilene i øverste venstre hjørne (ved sidetallet) blir markert.
2. Trykk på OK-knappen for å hoppe mellom punktene i startguiden.

## Hjelpmeny

 I mange menyer er det et symbol som viser at ekstra hjelp er tilgjengelig.

Slik kommer du til hjelpteksten:

1. Bruk betjeningsrattet til å merke hjelpsymbolet.
2. Trykk på OK-knappen.

Hjelpteksten består ofte av flere vinduer som du kan bla mellom ved hjelp av betjeningsrattet.

## Stell av F470

### REGELMESSIGE KONTROLLER

Varmepumpen krever minimalt vedlikehold etter igangkjøringen. Du anbefales likevel å kontrollere anlegget med jevne mellomrom.

Hvis det skjer noe unormalt, varsles driftsforstyrrelsen i form av ulike alarmtekster i displayet. Se alarmhåndtering på side 33.

### Service Luke

Bak serviceluken er det blant annet lufteventiler. Fjern luken ved å trekke den mot deg.

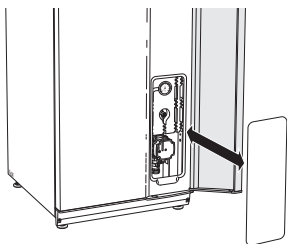

### Rengjøring av ventiler

Husets ventilasjonsventiler skal rengjøres regelmessig med f.eks. en liten børste for å opprettholde korrekt ventilasjon.

Innstillingen av ventilene skal ikke endres.

Kontroller også uteluftens inntaksgitter på husfasaden og rengjør ved behov.

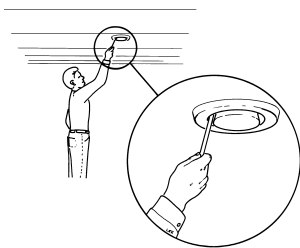

#### OBS!

Forveksle ikke ventilene hvis flere tas ned samtidig for rengjøring.

### Rengjøring av luftfilter

Luftfiltrene i F470 skal rengjøres regelmessig. Hvor ofte avhenger bl.a. av mengden partikler i ventilasjonsluften. Prøv deg fram for å finne ut hva som er hensiktsmessig for ditt anlegg.



#### HUSKI!

Anleggets effektfaktor kan forringes av skitne luftfiltere.

I displayet får du en påminnelse om å kontrollere filtrene. Fabrikkinnstillingen for påminnelsen er hver tredje måned. Hvis strømmen til F470 brytes, starter tidsberegningen forfra igjen.

1. Slå av F470 ved å sette strømbryteren i stillingen .
2. Fjern den øverste frontluken ved å trekke den rett ut.
3. Trekk ut filterkassetten.
4. Ta ut filtrene og rist/støvsug dem rene.
5. Kontroller tilstanden til filtrene og bytt ved behov.
6. Tilbakemontering skjer i omvendt rekkefølge.

Selv om filtrene ser rene ut, samles det smuss i dem, og dette påvirker filtrenes effektivitet. Bytt derfor ut filtrene minst en gang per år. Nye filtre bestilles via forhandler for NIBE eller på [nibe.no](http://nibe.no).

Avtrekksluftfilter: Grov 65%

Tilluftsfilter: Grov 65%



#### OBS!

Til rengjøring må det ikke benyttes vann eller annen væske.

Tilluftsfilter  
Avtrekksluftfilter

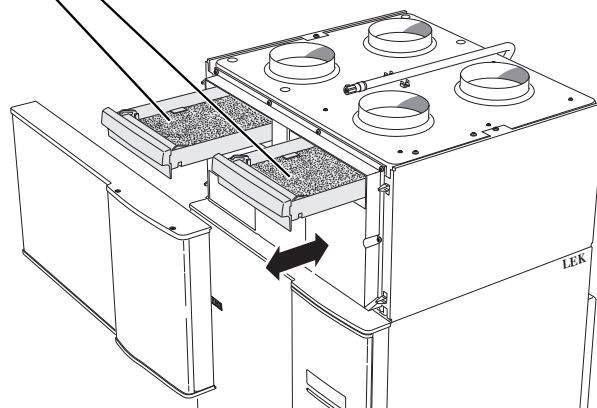

## Kontroller trykk

F470 er utstyrt med en trykkmåler som viser trykket i varmesystemet. Trykket bør ligge mellom 0,5 og 1,5 bar, men varierer ved temperatursvingninger. Hvis trykket ofte synker ned mot 0 eller stiger opp til 2,5, bør du kontakte installatøren for feilsøking.

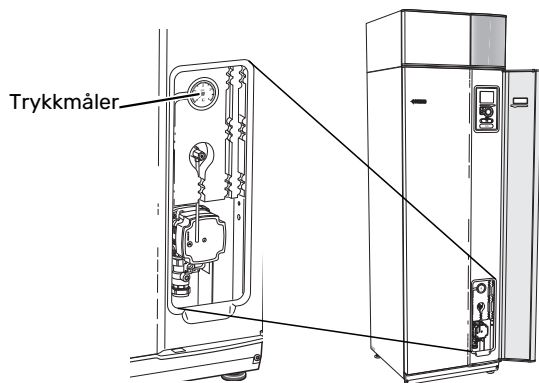

## Sikkerhetsventiler

F470 har to sikkerhetsventiler, en for varmtvannet og en for varmesystemet.

Sikkerhetsventilen for varmtvannet slipper noen ganger ut vann etter en varmtvannstapping. Det skyldes at kaldtvannet som tas inn i F470 ekspanderer ved oppvarming, slik at trykket øker og sikkerhetsventilen åpner.

Klimasystemets sikkerhetsventil skal være helt lukket og normalt ikke slippe ut noe vann.

Funksjonen til sikkerhetsventilene skal kontrolleres regelmessig. Du når ventilene gjennom serviceluken. Utfør kontrollen i henhold til følgende:

1. Åpne ventilen ved å vri rattet forsiktig mot klokken.
2. Kontroller at det strømmer vann inn gjennom ventilen.
3. Lukk ventilen ved å slippe den. Hvis den ikke lukkes automatisk når du har sluppet den, vrir du den litt mot klokken.
4. Klimasystemet kan trenge etterfylling etter kontroll av sikkerhetsventilen, se avsnittet "Påfylling av klimasystem".

Sikkerhetsventil for klimasystemet

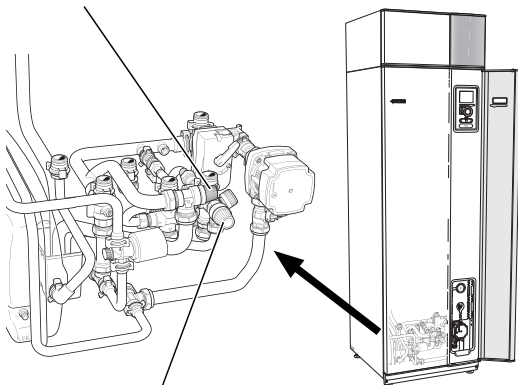

Sikkerhetsventil for varmtvannet

## Rengjøring av spillvannskopp/avløp

Når varmepumpen arbeider, dannes det kondens. Denne kondensen ledes via en spillvannskopp til avløp, f.eks. i gulvet.

Kondensvannet inneholder en del støv og partikler.

Det skal med jevne mellomrom kontrolleres at spillvannskoppen og eventuelt avløp ikke er tettet igjen; vann skal kunne renne gjennom uhindret. Rengjøring skal utføres ved behov.

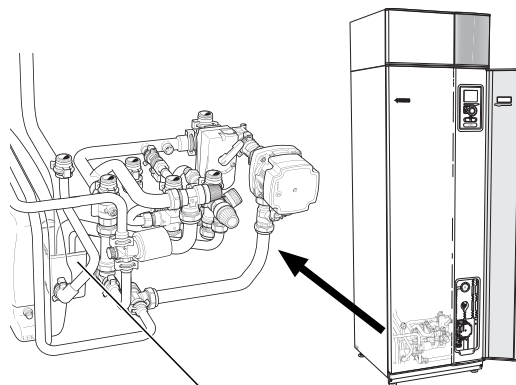

Spillvannskopp

## Påfylling av klimasystem

Hvis trykket er for lavt, øker du det ved å:

1. Åpne påfyllingsventilen. Varmedelen og resten av klimasystemet fylles med vann.
2. Trykket begynner etter en stund å stige på trykkmåleren. Når det når ca. 1,0 bar, stenger du påfyllingsventilen.

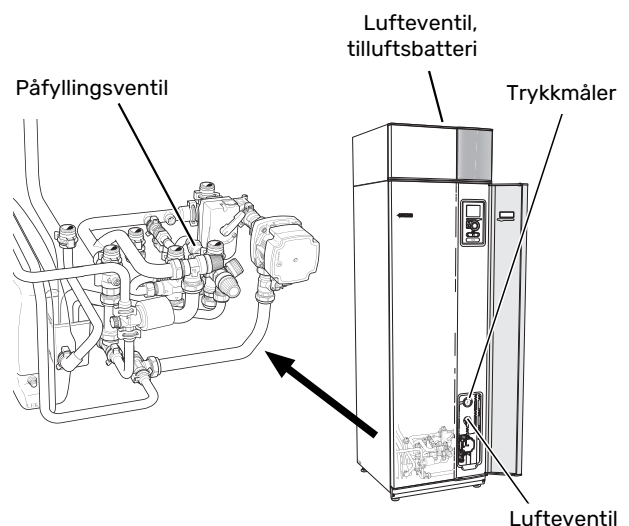

## Avlufting av klimasystemet

Ved gjentatte påfyllinger av klimasystemet eller hvis det kommer boblelyder fra varmepumpen, kan systemet trenge å avluftes. Dette gjøres i henhold til følgende:

1. Sett strømbryteren i stillingen .
2. Luft varmepumpen gjennom lufteventilen og klimasystemet ellers gjennom de respektive lufteventilene.
3. Luft tillufts batteriet gjennom lufteventilen.
4. Gjenta påfylling og avlufting til all luft er fjernet og korrekt trykk oppnådd.



### OBS!

Avluftingsrøret fra karet må tømmes for vann før luften kan fjernes. Det betyr at systemet ikke nødvendigvis er avluftet, til tross for at det kommer vann når lufteventilen åpnes.

Hold derfor lufteventilen åpen i minst 5 sekunder.

## Reservestilling

Varmeautomatikken er ikke i drift, slik at håndshunting kreves. Dette gjøres ved å vri settskruen på shuntmotoren til "håndstilling" og deretter vri shuntspaken til ønsket stilling.

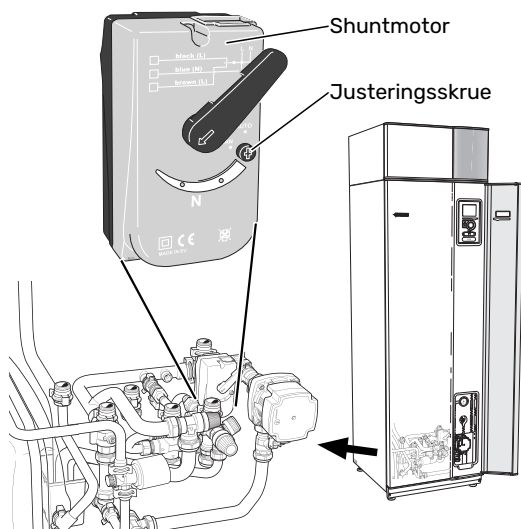

## SPARETIPS

Varmepumpeinstallasjonen din skal gi varme og varmtvann. Det kommer den til å gjøre ut fra de styreinstillingene som er definert.

Faktorer som innvirker på energiforbruket, er f.eks. innnetemperatur, varmtvannsforbruk, hvor godt isolert huset er, samt om huset har mange store vindusflater. Husets beliggenhet, f.eks. om det er svært vindutsatt, påvirker også.

Husets ventilasjon påvirker også energiforbruket. Det er derfor viktig å få utført en ventilasjonsjustering like etter at varmepumpen er installert. Ved ventilasjonsjusteringen stiller en ventilasjonstekniker inn husets ventiler samt viften i F470 i henhold til husets prosjekterte verdier. Ventilasjonsteknikeren justerer også tilluftstemperaturen slik at den ligger noen grader under den ønskede romtemperaturen.



## TIPS!

Kontroller tilluftstemperaturen en dag det er kaldt ute. Hvis innstillingen ble utført på en varm dag, kan det bli nødvendig å etterjustere ventilasjonen. Kontakt i så fall installatøren.

Husk også på at:

- Åpne termostatventilene helt (med unntak av de rommene der man ønsker å ha det kjøligere). Det er viktig fordi helt eller delvis stengte termostatventiler bremser opp volumstrømmen i klimasystemet, slik at F470 jobber ved høyere temperatur. Det kan i sin tur føre til økt energiforbruk.
- Under innkjøringstiden (vinterstid) bør samtlige termostatventiler være helt åpne. Varmepumpens varmeinnstilling justeres deretter slik at riktig innnetemperatur oppnås i de fleste rom, uavhengig av utetemperatur. I rom der det er ønskelig med lavere temperatur, justeres termostatventilene ned. Etter en måneds tid kan resterende termostater justeres noe ned for å unngå at romtemperaturen økes pga. solstråling, vedovn m.m. Det kan bli behov for ytterligere reduksjoner senere.
- Du kan senke driftskostnaden når du er bortreist, ved å programmere valgte deler i anlegget. Dette gjøres i meny 4.7 "ferieinnstilling". Se side 31 for instruksjoner.

## Strømforbruk

### Omtrentlig energiforbruk for F470 fordelt på året

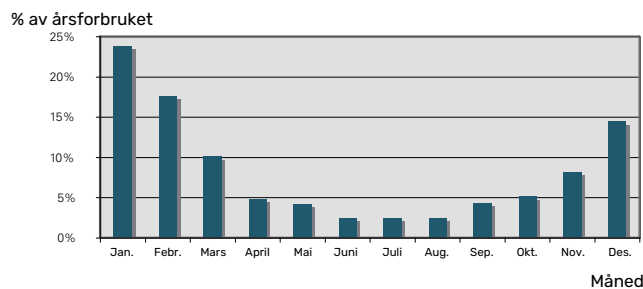

Hvis innnetemperaturen økes med én grad, økes også energiforbruket med ca. 5 %.

## Energimåler

Ha for vane å kontrollere boligens strømmåler regelmessig, gjerne en gang i måneden. Da finner du raskt ut om strømforbruket endres.

Nybygde hus har ofte doble strømmålere, så benytt gjerne mellomdifferansen til å regne ut strømforbruket i husholdningen.

## **Nybygg**

Nybygde hus går gjennom en tørkeprosess det første året. Huset kan da forbruke vesentlig mer energi enn det vil gjøre senere. Etter 1-2 år bør du justere varmekurven, forskyvning av varmekurven samt boligens termostatventiler på nytt fordi varmesystemet som regel krever lavere temperatur når tørkeprosessen er avsluttet.

# F470 – til din tjeneste

## Stille inn inneklimaet

### OVERSIKT

#### Undermenyer

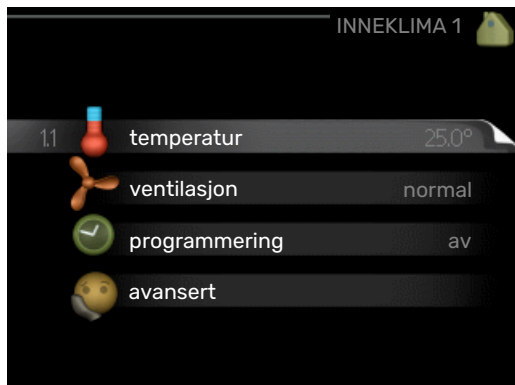

Til menyen **INNEKLIMA** er det flere undermenyer. Til høyre for menyene i displayet finner du statusinformasjon for respektive meny.

**temperatur** Innstilling av temperatur for klimasystem. Statusinformasjonen viser innstilte verdier for klimasystem.

**ventilasjon** Innstilling av vifte hastighet. Statusinformasjonen viser valgt innstilling.

**programmering** Programmering av varme og ventilasjon. Statusinformasjonen "innstilt" betyr at du har stilt inn programmering, men at den ikke er aktiv akkurat nå, "ferieinnstilling" vises hvis ferieinnstilling er aktiv samtidig med programmering (i og med at feriefunksjonen er prioritert), "aktiv" vises hvis deler av programmeringen er aktiv, ellers vises "av".

**avansert** Innstilling av varmekurve, justering med ytre kontakt, minimumsverdi for turløstingstemperatur, romføler og nattkjøling.

#### MENY 1.1 - TEMPERATUR

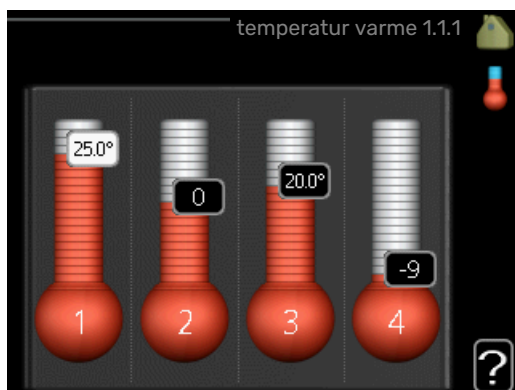

#### Innstilling av temperaturen (med romføler installert og aktivert):

##### varme

Innstillingsområde: 5–30 °C

Fabrikkinstilling: 20

Verdien i displayet vises som en temperatur i °C hvis klimasystemet styres av romfølere.



##### HUSK!

Det kan være lite hensiktsmessig å styre «trege» varmesystemer, f.eks. gulvvarme, ved hjelp av varmepumpens romføler.

Hvis du vil endre romtemperaturen, bruker du betjeningsrattet til å stille inn ønsket temperatur i displayet. Bekreft den nye innstillingen ved å trykke på OK-knappen. Den nye temperaturen vises på høyre side av symbolet i displayet.

#### Innstilling av temperaturen (uten aktivert romføler):

Innstillingsområde: -10 til +10

Fabrikkinstilling: -1

Displayet viser innstilt verdi for varme (kurveforskyvning). For å sette innnetemperaturen opp eller ned øker eller reduserer du verdien i displayet.

Bruk betjeningsrattet til å stille inn en ny verdi. Bekreft den nye innstillingen ved å trykke på OK-knappen.

Hvor mange trinn verdien må endres for at innnetemperaturen skal endres med én grad, avhenger av husets varmeanlegg. Det er vanligvis nok med ett trinn, men i visse tilfeller kan flere trinn behøves.

Still inn ønsket verdi. Den nye verdien vises på høyre side av symbolet i displayet.



##### HUSK!

En økning av romtemperaturen kan bremses av termostatene til radiatorene eller gulvvarmen. Åpne derfor termostatene helt, bortsett fra i rom der det ønskes lavere temperatur, f.eks. i soverom.

Hvis avtrekkstemperaturen er under 16 °C, blokkeres kompressoren, og tilleggsvarmen kan settes inn. Når kompressoren er blokkert, gjenvinnes det ikke energi fra avtrekksluften.





## TIPS!

Vent et døgn før du definerer en ny innstilling, slik at romtemperaturen rekker å stabilisere seg.

Hvis det er kaldt ute og romtemperaturen er for lav, bør kurvehellingen i meny 1.9.1.1 økes med ett trinn.

Hvis det er kaldt ute og romtemperaturen er for høy, bør kurvehellingen i meny 1.9.1.1 senkes med ett trinn.

Hvis det er varmt ute og romtemperaturen er for lav, bør verdien i meny 1.1.1 økes med ett trinn.

Hvis det er varmt ute og romtemperaturen er for høy, bør verdien i meny 1.1.1 senkes med ett trinn.

## MENY 1.2 - VENTILASJON

Innstillingsområde: normal samt hastighet 1-4

Fabrikkinnstilling: normal

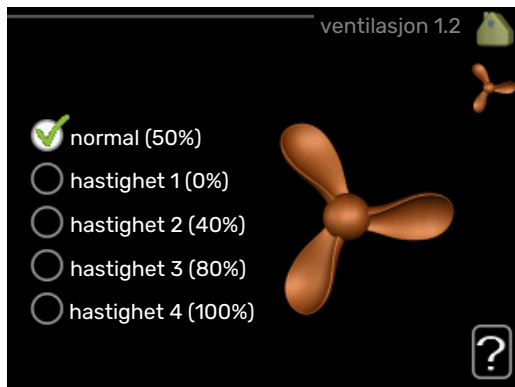

Her kan du midlertidig øke eller redusere ventilasjonen i boligen.

Når du har valgt en ny hastighet, begynner en klokke å telle ned. Når tiden er ute, går ventilasjonshastigheten tilbake til normalinnstillingen.

De forskjellige tilbakeføringstidene kan ved behov endres i meny 1.9.6.

Viftehastigheten (i prosent) vises i parentes etter hvert hastighetsalternativ.



## TIPS!

Ved behov for lengre tidsforandringer, bruk feriefunksjon eller programmering.



## HUSK!

Varmepumpen krever en minste ventilasjonsvolumstrøm for å fungere riktig. For lav ventilasjonsvolumstrøm kan føre til alarm og at kompressordrift blokkeres.

## MENY 1.3 - PROGRAMMERING

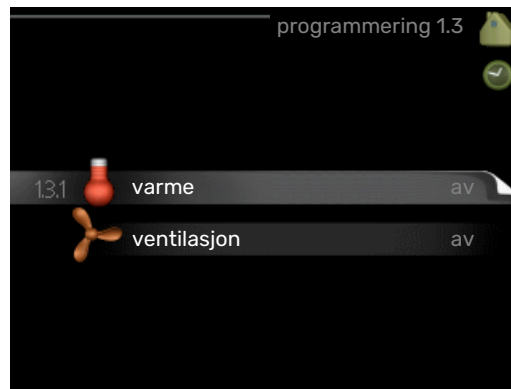

I menyen **programmering** programmeres inneklimatet (varme/ventilasjon) for hver ukedag.

Det er også mulig å programmere en lengre tid i en valgbar periode (ferie) i meny 4.7.

### MENY 1.3.1 - VARME

Her kan du programmere en økning eller senkning av temperaturen i boligen i opptil tre forskjellige tidsperioder per dag. Hvis romføler er installert og aktivert, stilles ønsket romtemperatur (°C) inn i løpet av tidsperioden. Uten aktivert romføler stilles ønsket endring inn (av innstillingen i meny 1.1) inn. For én grads endring av romtemperaturen kreves vanligvis ett trinn, men i enkelte tilfeller kan flere trinn behøves.

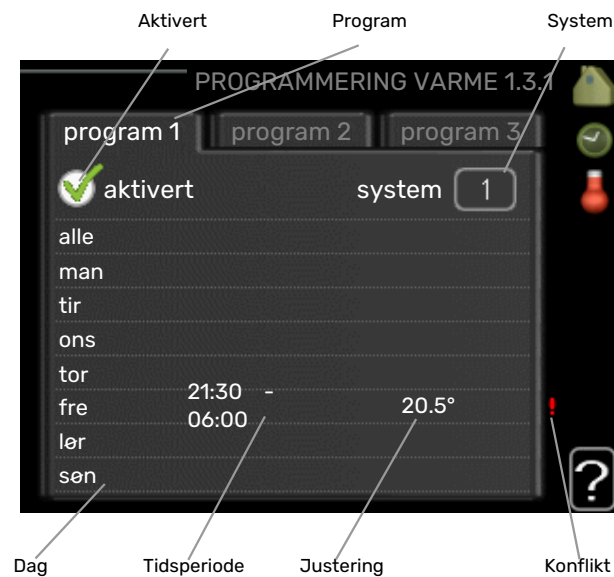

**Program:** Her velges det programmet som skal endres.

**Aktivert:** Her aktiveres programmeringen for valgt periode. Innstilte tider påvirkes ikke ved deaktivering.

**System:** Her velger du klimasystemet det aktuelle programmet gjelder for. Dette alternativet vises bare hvis det finnes flere enn ett klimasystem.

**Dag:** Her velger du hvilken eller hvilke dager i uken programmeringen skal gjelde på. Hvis du vil fjerne programmeringen for en bestemt dag, nullstiller du tiden for denne dagen ved

å sette starttiden til samme tid som stopptiden. Hvis linjen "alle" benyttes, stilles alle dager i perioden inn etter denne linjen.

**Tidsperiode:** Her velges starttid og stopptid på valgt dag for programmeringen.

**Justering:** Brukes til å stille inn hvor mye varmekurven skal forandres i forhold til meny 1.1 under programmeringen. Hvis romføler er installert, stilles ønsket romtemperatur inn i °C.

**Konflikt:** Hvis to forskjellige innstillinger kolliderer med hverandre, vises det med et rødt utropstegn.



### TIPS!

Hvis du vil utføre en tilsvarende programmering for alle dager i uken, kan du begynne med å fylle ut "alle" og deretter endre ønskede dager.



### TIPS!

For å få perioden til å strekke seg over midnatt stiller du inn slik at stopptiden er tidligere enn starttiden. Da stanser programmeringen ved innstilt stopptid dagen etter.

Programmeringen starter alltid på den dagen starttiden er stilt inn.



### HUSK!

Det tar lang tid å endre temperaturen i boligen. Korte tidsperioder i kombinasjon med gulvvarme kommer for eksempel ikke til å gi en merkbar forandring i romtemperaturen.

Hvis avtrekkstemperaturen er under 16 °C, blokkeres kompressoren, og tilleggsvarmen kan settes inn. Når kompressoren er blokkert, gjenvinnes det ikke energi fra avtrekksluften.

## MENY 1.3.3 - VENTILASJON

Her kan du programmere en økning eller reduksjon av ventilasjonen i boligen i opptil to forskjellige tidsperioder per dag.



**Program:** Her velges det programmet som skal endres.

**Aktivert:** Her aktiveres programmeringen for valgt periode. Innstilte tider påvirkes ikke ved deaktivering.

**Dag:** Her velger du hvilken eller hvilke dager i uken programmeringen skal gjelde på. Hvis du vil fjerne programmeringen for en bestemt dag, nullstiller du tiden for denne dagen ved å sette starttiden til samme tid som stopptiden. Hvis linjen "alle" benyttes, stilles alle dager i perioden inn etter denne linjen.

**Tidsperiode:** Her velges starttid og stopptid på valgt dag for programmeringen.

**Justering:** Her stiller du inn ønsket viftehastighet.

**Konflikt:** Hvis to forskjellige innstillinger kolliderer med hverandre, vises det med et rødt utropstegn.



### TIPS!

Hvis du vil utføre en tilsvarende programmering for alle dager i uken, kan du begynne med å fylle ut "alle" og deretter endre ønskede dager.



### TIPS!

For å få perioden til å strekke seg over midnatt stiller du inn slik at stopptiden er tidligere enn starttiden. Da stanser programmeringen ved innstilt stopptid dagen etter.

Programmeringen starter alltid på den dagen starttiden er stilt inn.



### HUSK!

En omfattende forandring over lengre tid kan forårsake dårlig innemiljø samt eventuelt dårligere driftøkonomi.

## MENY 1.9 - AVANSERT



Meny **avansert** har oransje tekst og er beregnet på avanserte brukere. Denne menyen har flere undermenyer.

**varmekurve** Innstilling av varmekurvens helling.

**ekstern justering** Innstilling av varmekurvens forskyvning når ytre kontakt er tilkopleet.

**min. turledningstemp.** Innstilling av minste tillatte turledningstemperatur.

**romfølerinnstillinger** Innstillinger for romføleren.

**viftetilbakeføringstid** Innstillinger av tilbakestillingstider for vifte ved midlertidig hastighetsendring av ventilasjonen.

**egen kurve** Innstilling av egen varmekurve

**punktforskyvning** Innstilling av forskyvning av varmekurven ved en spesifikk utetemperatur.

**nattkjøling** Innstilling av nattkjøling.

### MENY 1.9.1 - VARMEKURVE

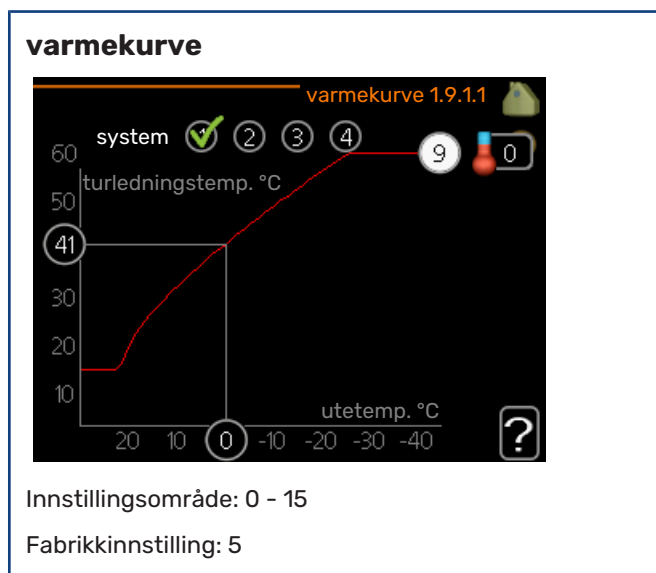

I menyen **varmekurve** kan du se den såkalte varmekurven for huset ditt. Varmekurvens oppgave er å gi en jevn inne-temperatur uansett utetemperatur, og dermed energigjerrig drift. Det er ut fra denne varmekurven at varmepumpens styringsdatamaskin bestemmer temperaturen på vannet til varmesystemet, turledningstemperaturen og dermed inne-temperaturen. Her kan du velge varmekurve og også lese av hvordan turledningstemperaturen endres ved ulike utetemperaturer.

### HUSK!

Ved gulvvarmesystemer skal normalt **maks. turledningstemp.** stilles inn mellom 35 og 45 °C.

Kontroller maks. temperatur for gulvet med gulvinstallatøren/-leverandøren.

### TIPS!

Vent et døgn før du gjør en ny innstilling, slik at romtemperaturen rekker å stabilisere seg.

Hvis det er kaldt ute og romtemperaturen er for lav, bør kurvehellingen økes med ett trinn.

Hvis det er kaldt ute og romtemperaturen er for høy, bør kurvehellingen senkes med ett trinn.

Hvis det er varmt ute og romtemperaturen er for lav, bør kurveforskyvningen økes med ett trinn.

Hvis det er varmt ute og romtemperaturen er for høy, bør kurveforskyvningen senkes med ett trinn.

### MENY 1.9.2 - EKSTERN JUSTERING

#### Innstilling av temperaturen (med romføler installert og aktivert):

Innstillingsområde: 5–30 °C

Fabrikkinnstilling: 20

#### Innstilling av temperaturen (uten aktivert romføler):

Innstillingsområde: -10 til +10.

Fabrikkinnstilling: 0

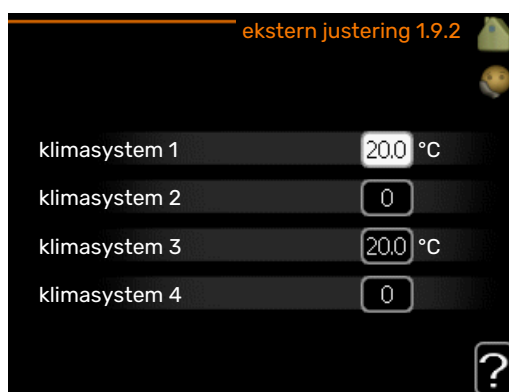

Ved å koble til en utvendig kontakt, for eksempel romtermostat eller et koblingsur, kan romtemperaturen settes opp eller ned under oppvarmingen, enten midlertidig eller periodevis. Når kontakten er på, endres forskyvningen av varmekurven med det antall trinn som er valgt i menyen. Hvis romføler er installert og aktivert, stilles ønsket romtemperatur (°C) inn.

Hvis det finnes mer enn et klimasystem, kan innstillingen gjøres separat for hvert system.

## MENY 1.9.3 - MIN. TURLEDNINGSTEMP.

### varme

Innstillingsområde: 20-70 °C

Fabrikkinnstilling: 20 °C

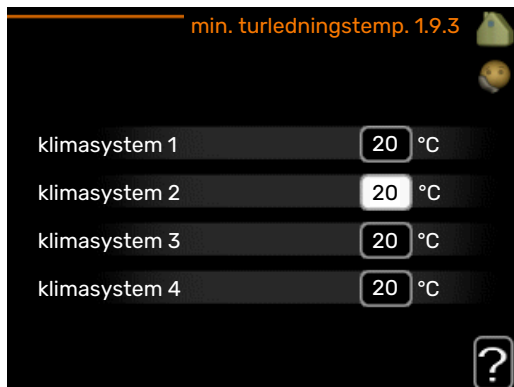

Her stiller du inn laveste temperatur på turledningstemperaturen til klimasystemet. Det innebærer at F470 aldri beregner en lavere temperatur enn den som er innstilt her.

Hvis det finnes mer enn ett klimasystem, kan innstillingen gjøres for hvert system.



### TIPS!

Hvis du f.eks. har en kjeller som du alltid vil ha litt varme i, selv på sommeren, kan verdien økes.

Du kan også trenge å forhøye verdien i "stopp av varme" meny 4.9.2 "autodriftsinnstilling".

## MENY 1.9.4 - ROMFØLERINNSTILLINGER

### faktor system

Innstillingsområde: 0,0 - 6,0

Fabrikkinnstilling: 2,0

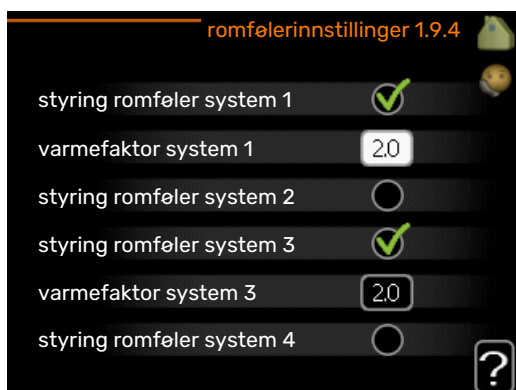

Her kan du aktivere romføler for styring av romtemperatur.



### HUSK!

Et tregt varmesystem, som gulvvarme, kan være uegnet for styring med anleggets romføler.

Du kan også stille inn en faktor (en matematisk verdi) som bestemmer hvor mye en over- eller undertemperatur (differansen mellom ønsket og aktuell romtemperatur) i rommet skal påvirke turledningstemperaturen ut til klimasystemet. En høyere verdi gir en større og raskere forandring av varmekurvens innstilte forskyvning.



### OBS!

En for høyt innstilt verdi på "faktor system" kan, avhengig av type klimasystem, gi en ustabil romtemperatur.

Hvis flere klimasystem er installert, kan ovenstående innstillinger gjøres for hvert system.

## MENY 1.9.6 - VIFTETILBAKEFØRINGSTID

### hastighet 1-4

Innstillingsområde: 1 - 99 h

Fabrikkinnstilling: 4 h

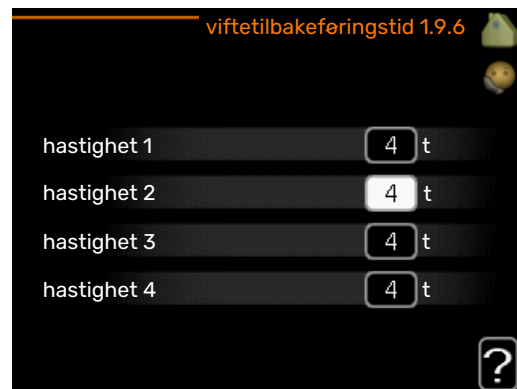

Her velger du tilbakestillingstid for tilfeldig hastighetsendring (hastighet 1-4) på ventilasjonen i meny 1.2.

Tilbakeføringstid er den tiden det tar før ventilasjonshastigheten er tilbake til det normale.

## MENY 1.9.7 - EGEN KURVE

### turledningstemp.

Innstillingsområde: 0 - 80 °C

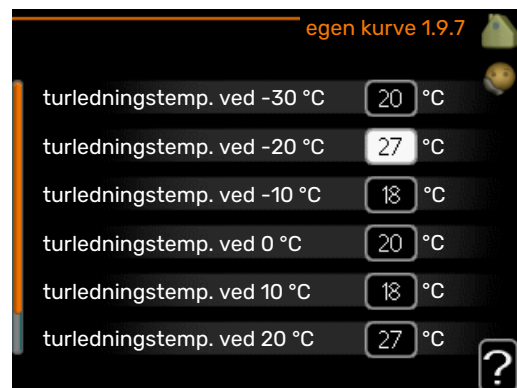

Hvis du har spesielle behov, kan du her lage din egen varmekurve ved å stille inn ønskede turledningstemperaturer ved ulike utetemperaturer.

### HUSK!

Kurve 0 i meny 1.9.1 skal velges for at egen kurve skal gjelde.

## MENY 1.9.8 - PUNKTFORSKYVNING

### utetemperaturpunkt

Innstillingsområde: -40 – 30 °C

Fabrikkinnstilling: 0 °C

### forandring av kurve

Innstillingsområde: -10 – 10 °C

Fabrikkinnstilling: 0 °C

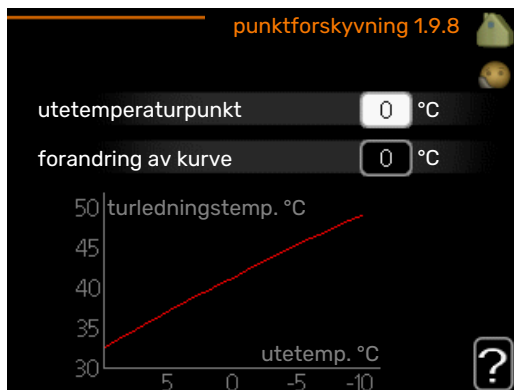

Her kan du velge en endring av varmekurven ved en viss utetemperatur. For én grads endring av romtemperaturen kreves vanligvis ett trinn, men i visse tilfeller kan flere trinn behøves.

Varmekurven påvirkes ved  $\pm 5$  °C fra innstilt utetemperaturpunkt.

Det som er viktig, er at riktig varmekurve er valgt, slik at romtemperaturen ellers oppleves som jevn.

### TIPS!

Hvis det føles kaldt i huset ved f.eks. -2 °C, settes "utetemperaturpunkt" til "-2" og "forandring av kurve" økes til ønsket romtemperatur oppnås.

### HUSK!

Vent et døgn før du definerer en ny innstilling, slik at romtemperaturen rekker å stabilisere seg.

## MENY 1.9.9 - NATTKJØLING

### starttemp. avtrekksluft

Innstillingsområde: 20 – 30 °C

Fabrikkinnstilling: 25 °C

### min diff. ute- og avtrekksluft

Innstillingsområde: 3 – 10 °C

Fabrikkinnstilling: 6 °C



Her kan du deaktivere nattkjøling.

Når temperaturen i huset er høy og utetemperaturen er lav, kan man oppnå en kjølede effekt ved å forsere ventilasjonen.

Hvis temperaturforskjellen mellom avtrekks- og utelufttemperaturen er større enn innstilt verdi ("min diff. ute- og avtrekksluft"), og avtrekkstemperaturen er høyere enn innstilt verdi ("starttemp. avtrekksluft"), kjører ventilasjonen på hastighet 4 til et av vilkårene ikke er oppfylt lenger.

### HUSK!

Nattkjøling kan bare aktiveres når husvarme er deaktivert. Dette utføres i meny 4.2.

# Stille inn varmtvannskapasiteten

## OVERSIKT

### Undermenyer



Til menyen **VARMTVANN** er det flere undermenyer. Til høyre for menyene i displayet finner du statusinformasjon for respektive meny.

**midlertidig luksus** Aktivering av midlertidig økning av varmtvannstemperaturen. Statusinformasjonen viser "av" eller hvor lang tid det er igjen av den midlertidige temperaturøkningen.

**komfortstilling** Innstilling av varmtvannskomfort. Statusinformasjonen viser hvilken stilling som er valgt, "økonomi", "normal" eller "luksus".

**programmering** Programmering av varmtvannskomfort. Statusinformasjonen "innstilt" betyr at du har stilt inn programmering, men at den ikke er aktiv akkurat nå, "ferieinnstilling" vises hvis ferieinnstilling er aktiv samtidig med programmering (i og med at feriefunksjonen er prioritert), "aktiv" vises hvis deler av programmeringen er aktiv, ellers vises "av".

**avansert** Innstilling av periodisk økning av varmtvannstemperaturen.

### MENY 2.1 - MIDLERTIDIG LUKSUS

Innstillingsområde: 3, 6 og 12 timer, samt posisjonene "av" og "engangsøkning"

Fabrikkinnstilling: "av"

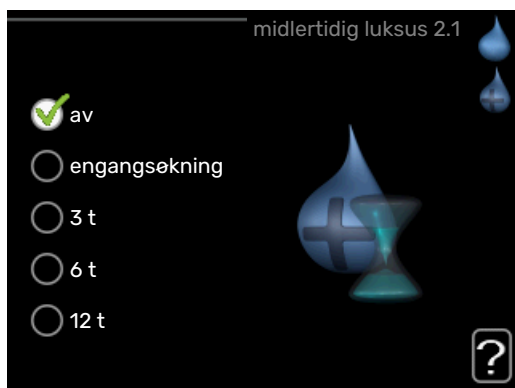

Ved midlertidig økt varmtvannsbehov kan du fra denne menyen velge å øke varmtvannstemperaturen til en luksusstillingen under valgbar tid.

### HUSK!

Hvis komfortstilling "luksus" er valgt i meny 2.2, er det ikke mulig å øke ytterligere.

Funksjonen aktiveres direkte når en tidsperiode velges og bekreftes med OK-knappen. Til høyre vises gjenstående tid for den valgte innstillingen.

Når tiden har gått ut, går F470 tilbake til innstilt stilling i meny 2.2.

Velg "av" for å slå av **midlertidig luksus**.

### MENY 2.2 - KOMFORTSTILLING

Innstillingsområde: økonomi, normal, luksus

Fabrikkinnstilling: normal

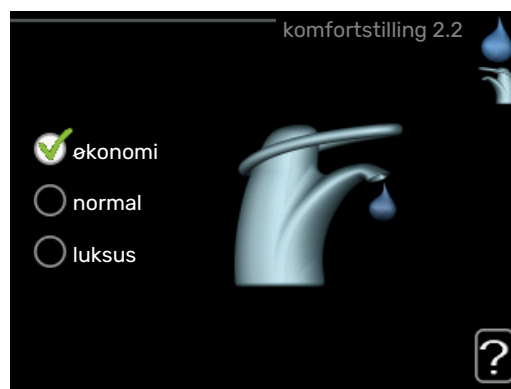

Forskjellen mellom de valgbare stillingen er temperaturen på tappevarmtvannet. Høyere temperatur gjør at varmtvannet holder lengre.

**økonomi:** Denne stillingen gir mindre varmtvann enn de andre, men er samtidig mer økonomisk. Denne stillingen kan brukes i mindre husholdninger med lite varmtvannsbehov.

**normal:** Normalstillingen gir en større mengde varmtvann og passer de fleste husholdninger.

**luksus:** Luksusstilling gir største mulige varmtvannsmengde. I tillegg til kompressoren benyttes også elpatronen til å varme varmtvannet i denne stillingen, noe som gir økt driftskostnad.

## MENY 2.3 - PROGRAMMERING



Her kan du programmere hvilken varmtvannskomfort varmepumpen skal jobbe med i opptil to forskjellige tidsperioder per dag.

Programmering aktiveres/deaktiveres ved å sette/fjerne kryss ved "aktivert". Innstilte tider påvirkes ikke ved deaktivering.

*Program:* Her velges det programmet som skal endres.

*Aktivert:* Her aktiveres programmeringen for valgt periode. Innstilte tider påvirkes ikke ved deaktivering.

*Dag:* Her velger du hvilken eller hvilke dager i uken programmeringen skal gjelde på. Hvis du vil fjerne programmeringen for en bestemt dag, nullstiller du tiden for denne dagen ved å sette starttiden til samme tid som stopptiden. Hvis linjen "alle" benyttes, stilles alle dager i perioden inn etter denne linjen.

*Tidsperiode:* Her velges starttid og stopptid på valgt dag for programmeringen.

*Justering:* Her stiller du inn den varmtvannskomforten som skal gjelde under programmeringen.

*Konflikt:* Hvis to forskjellige innstillinger kolliderer med hverandre, vises det med et rødt utropstegn.



### TIPS!

Hvis du vil utføre en tilsvarende programmering for alle dager i uken, kan du begynne med å fylle ut "alle" og deretter endre ønskede dager.



### TIPS!

For å få perioden til å strekke seg over midnatt stiller du inn slik at stopptiden er tidligere enn starttiden. Da stanser programmeringen ved innstilt stopptid dagen etter.

Programmeringen starter alltid på den dagen starttiden er stilt inn.

## MENY 2.9 - AVANSERT



Meny **avansert** har oransje tekst og er beregnet på avanserte brukere. Denne menyen har flere undermenyer.

### MENY 2.9.1 - PERIODISK ØKNING

#### periode

Innstillingsområde: 1 - 90 dager

Fabrikkinnstilling: 7 dager

#### starttid

Innstillingsområde: 00:00 - 23:00

Fabrikkinnstilling: 00:00



For å hindre bakterievekst i varmtvannsberederen kan kompressoren sammen med el-patronen med jevne mellomrom øke varmtvannstemperaturen på kort tid.

Du kan stille inn hvor lang tid det skal gå mellom hver gang varmtvannstemperaturen økes. Tiden kan stilles mellom 1 og 90 døgn. Fabrikkinnstillingen er 14 døgn. Merk av / fjern avmerkingen for "aktivert" for å slå funksjonen på/av.

### MENY 2.9.2 - VARMTVANNSSIRK.

### driftstid

Innstillingsområde: 1 - 60 min.

Fabrikkinnstilling: 60 min.

### stillstandstid

Innstillingsområde: 0 - 60 min.

Fabrikkinnstilling: 0 min.



Her kan du stille inn varmtvannssirkulasjon i opptil tre perioder per døgn. I de innstilte periodene kommer varmtvannssirkulasjonspumpen til å gå i henhold til innstillingene ovenfor.

"driftstid" bestemmer hvor lenge varmtvannssirkulasjonspumpen skal være i gang per driftstilfelle.

"stillstandstid" bestemmer hvor lenge varmtvannssirkulasjonspumpen skal stå stille mellom driftstilfellene.

## Få informasjon

### OVERSIKT

#### Undermenyer

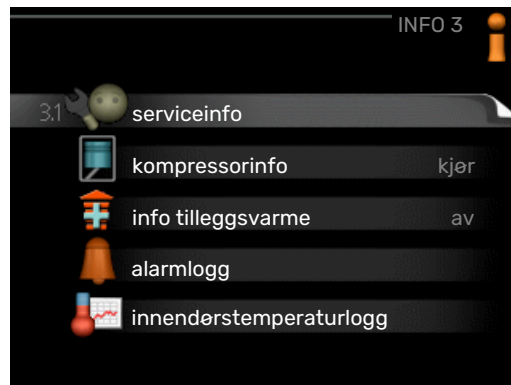

Menyen **INFO** har flere undermenyer. I disse menyene er det ikke mulig å stille inn noe, de er bare til visning av informasjon. Til høyre for menyene i displayet finner du statusinformasjon for respektive meny.

**serviceinfo** viser temperaturnivåer og innstillinger i anlegget.

**kompressorinfo** viser driftstider, startantall m.m. for kompressoren i varmepumpen.

**info tilleggsvarme** viser informasjon om tilleggsvarmens driftstider m.m.

**alarmlogg** viser de siste alarmene og informasjon om varmepumpen ved alarmtilfellet.







**innendørstemperaturlogg** gjennomsnittstemperaturen innendørs uke for uke det siste året.

### MENY 3.1 - SERVICEINFO



Her får du informasjon om anleggets aktuelle driftsstatus (f.eks. aktuelle temperaturer osv.). Ingen endringer kan gjøres. Informasjonen vises på flere sider. Bla mellom sidene ved å vri på betjeningsrattet.



Symboler i denne i menyen:			
	Kompressor		Varme
	Tilleggsvarme		Varmtvann
	Sirkulasjonspumpe, klimasystem		Ventilasjon

### MENY 3.2 - KOMPRESSORINFO

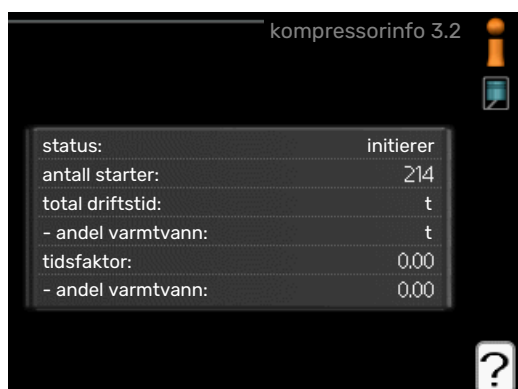

Her får du informasjon om kompressorens driftsstatus og statistikk. Ingen endringer kan gjøres.

Informasjonen kan finnes på flere sider. Bla mellom sidene ved å vri på betjeningsrattet.

### MENY 3.3 - INFO TILLEGGSVARME



Her får du informasjon om innstillinger, driftsstatus og statistikk for tilleggsvarme. Ingen endringer kan gjøres.

Informasjonen kan finnes på flere sider. Bla mellom sidene ved å vri på betjeningsrattet.

### MENY 3.4 - ALARMLOGG

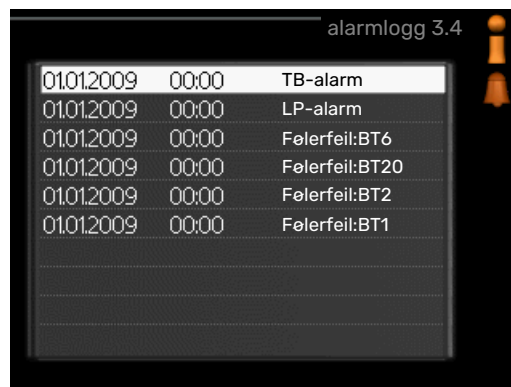

For å lette ved feilsøking er varmepumpens driftsstatus ved alarmtilfellet lagret her. Du kan se informasjonen for de siste 10 alarmene.

Hvis du vil se driftsstatus for en spesiell alarm, merker du den aktuelle alarmen og trykker på OK-knappen.



Informasjon om en alarm.

### MENY 3.5 - INNENDØRSTEMPERATURLOGG

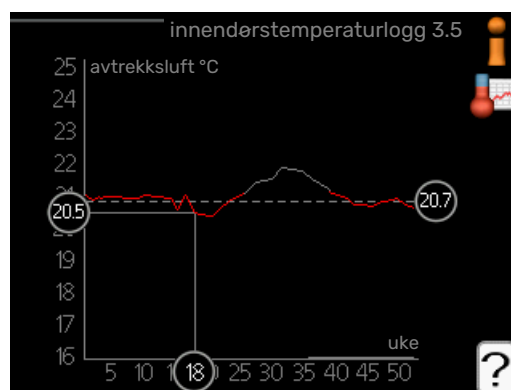

Her kan du se gjennomsnittlig innetemperatur uke for uke det siste året. Den stiplede linjen viser gjennomsnittlig temperatur for året.

#### Slik skal gjennomsnittstemperaturen leses

1. Vri betjeningsrattet slik at ringen på akselen med uke-nummer merkes.
2. Trykk på OK-knappen.
3. Følg den grå linjen opp til grafen og ut til venstre for å avlese gjennomsnittlig innetemperatur den valgte uken.

4. Du kan nå foreta avlesninger for de forskjellige ukene ved å vri betjeningsrattet til høyre eller venstre og lese av gjennomsnittstemperaturen.
5. Trykk på OK- eller tilbakeknappen for å komme ut av avlesingsstilling.

## Tilpasse varmepumpen

### OVERSIKT

#### Undermenyer



Til menyen **VARMEPUMPE** er det flere undermenyer. Til høyre for menyene i displayet finner du statusinformasjon for respektive meny.

**plussfunksjoner** Innstillinger som gjelder eventuelle installerte ekstrarfunksjoner i varmesystemet.

**driftsstilling** Aktivering av manuell eller automatisk driftsstilling. Statusinformasjonen viser valgt driftsstilling.

**mine ikoner** Innstillinger som gjelder hvilke av ikonene i varmepumpens brukergrensesnitt som skal vises i luken når døren er lukket.

**tid & dato** Innstilling av aktuell tid og dato.

**språk** Her velger du hvilket språk informasjonen i displayet skal vises på. Statusinformasjonen viser valgt språk.

**ferieinnstilling** Ferieinnstilling av varme, varmtvann og ventilasjon. Statusinformasjonen "innstilt" vises hvis ferieinnstilling er innstilt, men ikke aktiv akkurat nå, "aktiv" vises hvis deler av ferieinnstillingen er aktiv, ellers vises "av".

**avansert** Innstillinger av varmepumpens arbeidsmåte.

#### MENY 4.1 - PLUSSFUNKSJONER



I undermenyene til denne gjør du innstillinger for eventuelle installerte ekstrarfunksjoner til F470.

## MENY 4.1.3 - INTERNETT

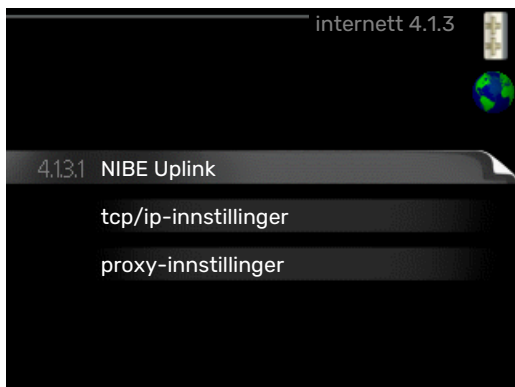

Her gjør du innstillinger for tilkobling av F470 via NIBE Uplink som bruker Internett.



### OBS!

For at disse funksjonene skal fungere, må nettverkskabel være tilkopleet.

## MENY 4.1.3.1 - NIBE UPLINK



Her kan du håndtere anleggets tilkobling mot NIBE Uplink (nibeuplink.com) samt få oversikt over antallet via Internett-tilkoblede brukere av anlegget.

En tilkoblet bruker har en brukerkonto i NIBE Uplink som har fått tillatelse til å styre og/eller overvåke anlegget.

### Be om ny tilkoplingsstreng

For å kunne tilkoble en brukerkonto på NIBE Uplink til anlegget ditt må du be om en unik tilkoblingsstreng.

1. Merk "be om ny tilkoplingsstreng" og trykk på OK-knappen.
2. Anlegget kommuniserer nå med NIBE Uplink for å fastsette en tilkoblingsstreng.
3. Når en tilkoplingsstreng er fastsatt, vises den i denne menyen ved "tilkoplingsstreng" og er gyldig i 60 minutter.

### Slå av samtlige brukere

1. Merk "slå av samtlige brukere" og trykk på OK-knappen.
2. Anlegget kommuniserer nå med NIBE Uplink for å frigjøre anlegget fra alle brukere som er tilkobleet via Internett.



### OBS!

Etter at du har slått av alle brukere, kan ingen av dem lenger overvåke eller styre anlegget ditt via NIBE Uplink uten å be om en ny tilkoplingsstreng.

## MENY 4.1.3.8 - TCP/IP-INNSTILLINGER



Her kan du stille inn TCP/IP-innstillinger for anlegget ditt.

### Automatisk innstilling (DHCP)

1. Sett kryss i "automatisk". Anlegget får nå TCP-/IP-innstillingene ved hjelp av DHCP.
2. Merk "bekreft" og trykk på OK-knappen.

### Manuell innstilling

1. Fjern kryss ved "automatisk", du får nå tilgang til flere innstillingsmuligheter.
2. Merk "ip-adresse" og trykk på OK-knappen.
3. Legg inn korrekte opplysninger via det virtuelle tastaturet.
4. Merk "OK" og trykk på OK-knappen.
5. Gjenta 1 - 3 for "nettmaske", "gateway" og "dns".
6. Merk "bekreft" og trykk på OK-knappen.



### HUSK!

Uten korrekte TCP/IP-innstillinger kan ikke anlegget bli koplet til Internett. Hvis du er usikker på gjeldende innstillinger, bruk stillingen automatisk eller kontakt nettverksadministratoren (eller tilsvarende) for mer informasjon.



### TIPS!

Du kan tilbakestille alle innstillinger som er gjort etter at menyen ble åpnet, ved å markere "tilbakestill" og trykke på OK-knappen.

## MENY 4.1.3.9 - PROXY-INNSTILLINGER



Her kan du stille inn proxy-innstillinger for anlegget ditt.

Proxy-innstillinger benyttes for å angi tilkoplingsinformasjon til en mellomliggende server (proxy-server) som er plassert mellom anlegget og Internett. Disse innstillingene brukes hovedsakelig når anlegget koples til Internett via et bedriftsnettverk. Anlegget støtter proxy-autentisering av typen HTTP Basic og HTTP Digest.

Hvis du er usikker på gjeldende innstillinger, kontakt nettverksadministratoren (eller tilsvarende) for mer informasjon.

### Innstilling

1. Sett kryss i "benytt proxy" hvis du skal benytte deg av proxy.
2. Merk "server" og trykk på OK-knappen.
3. Legg inn korrekte opplysninger via det virtuelle tastaturet.
4. Merk "OK" og trykk på OK-knappen.
5. Gjenta 1 - 3 for "port", "brukernavn" og "passord".
6. Merk "bekreft" og trykk på OK-knappen.



### TIPS!

Du kan tilbakestille alle innstillinger som er gjort etter at menyen ble åpnet, ved å markere "tilbakestill" og trykke på OK-knappen.

## MENY 4.1.5 - SG READY

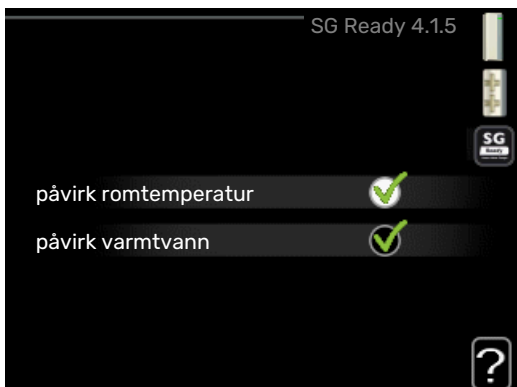

Denne funksjonen kan kun benyttes i strømnnett som støtter «SG Ready»-standarden.

Her definerer du innstillinger for funksjonen "SG Ready".

## påvirk romtemperatur

Her velger du om romtemperaturen skal påvirkes ved aktivering av "SG Ready".

Ved lavprisstilling på "SG Ready" økes parallellforskyvningen for innetemperaturen med "+1". Hvis romføler er installert og aktivert, økes i stedet ønsket romtemperatur med 1 °C.

Ved overkapasitetsstilling på "SG Ready" økes parallellforskyvningen for innetemperaturen med "+2". Hvis romføler er installert og aktivert, økes i stedet ønsket romtemperatur med 2 °C.

## påvirk varmtvann

Her velger du om varmtvannstemperaturen skal påvirkes ved aktivering av "SG Ready".

Ved lavprisstilling på "SG Ready" settes varmtvannets stopptemperatur så høyt som mulig ved bare kompressor-drift (elkolbe tillates ikke).

Ved overkapasitetsstilling på "SG Ready" settes varmtvannet i "luksus" (el-patron tillates).



### OBS!

Funksjonen må være tilkoblet og aktivert i din F470.

## MENY 4.1.6 - SMART PRICE ADAPTION™

### påvirk romtemperatur

Innstillingsområde: 1-10

Fabrikkinnstilling: 5

### påvirk varmtvann

Innstillingsområde: 1-4

Fabrikkinnstilling: 2



## område

I denne menyen angir du i hvilket området varmepumpen befinner seg, og velger hvor stor rolle strømprisen skal spille. Jo høyere verdi, desto større påvirkning har strømprisen, og den mulige besparelsen blir dermed større. Samtidig øker faren for at det går ut over komforten.

## strømprisoversikt

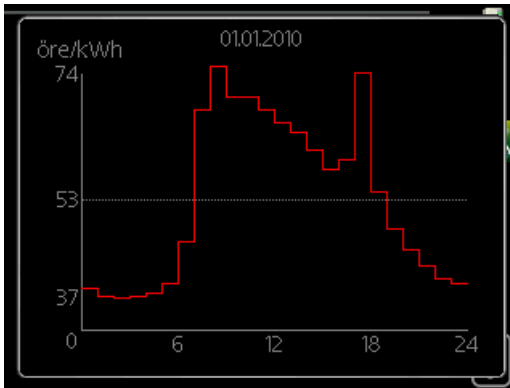

Her kan du få informasjon om hvordan strømprisen varierer over opptil tre døgn.

Smart price adaption™ fordeler deler av varmepumpens forbruk utover døgnet til de klokkeslettene som har lavest strømpris, noe som kan gi en besparelse hvis man har en timeprisbasert strømvtale. Funksjonen er basert på at det innhentes timepriser for det kommende døgnet via NIBE Uplink, og derfor er det nødvendig med Internett-tilkobling og en konto på NIBE Uplink.

Fjern krysset ved "aktivert" for å slå av Smart price adaption™.

## MENY 4.1.7 - SMARTE HJEM (EKSTRAUTSTYR KREVES)

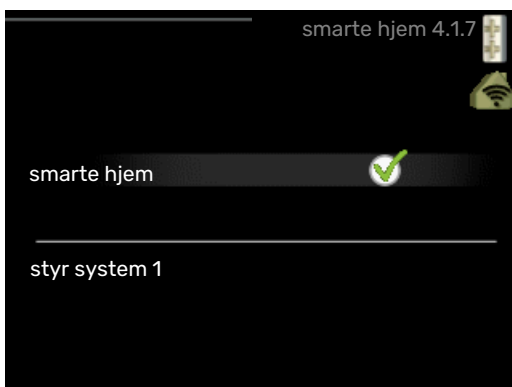

Når du har et smarte hjem-system som kan snakke med NIBE Uplink, kan du ved å aktivere smarte hjem-funksjonen styre F470 via en app.

Hvis du lar oppkoblede enheter kommunisere med NIBE Uplink, blir varmesystemet en naturlig del av ditt smarte hjem og gir deg mulighet til å optimalisere driften.



### HUSK!

smarte hjem-funksjonen krever NIBE Uplink for å fungere.

## MENY 4.1.10 - MENY 4.1.10 - SOLSTRØM (KREVER TILBEHØR)

### påvirk romtemperatur

Innstillingsområde: av/på

Fabrikkinnstilling: av

### påvirk varmtvann

Innstillingsområde: av/på

Fabrikkinnstilling: av

### prioriter husholdningsstrøm

Innstillingsområde: av/på

Fabrikkinnstilling: av

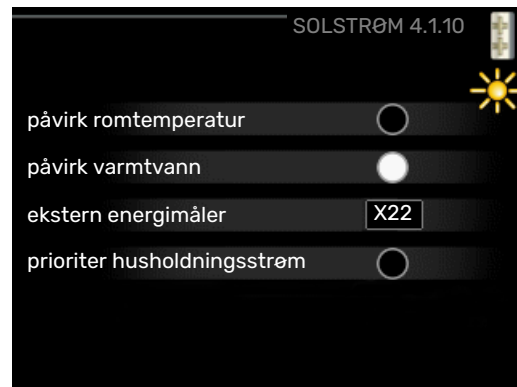

Her stiller du inn hvilken del av anlegget (romtemperatur, varmtvannstemperatur) som skal dra nytte av solenergioverskuddet.

Når solcellene produserer mer strøm enn F470 krever, justeres temperaturen i eiendommen og/eller økes varmtvannstemperaturen.

## EME

På denne menyen definerer du også innstillinger som er spesifikke for EME.

For EME 20 kan du velge om du vil at husholdningsstrøm skal prioriteres før romtemperatur og varmtvann, forutsatt at ekstern energimåler er koblet til F470.

## MENY 4.2 - DRIFTSSTILLING

### driftsstilling

Innstillingsområde: auto, manuelt, kun til varme

Fabrikkinnstilling: auto

### funksjoner

Innstillingsområde: kompressor, till. varme, varme



Varmepumpens driftsstilling er normalt innstilt i "auto". Du har også mulighet til å stille inn varmepumpen i "kun til.varme", der det bare benyttes tilleggsvarme, eller "manuelt" og selv velge hvilke funksjoner som skal tillates.

Endre driftsstilling ved å merke ønsket stilling og trykke på OK-knappen. Når en driftsstilling er valgt, hvises hvilke funksjoner som er tillatt i varmepumpen (overstrøket = ikke tillatt) og valgbare alternativer til høyre. For å velge hvilke valgbare funksjoner som skal tillates eller ikke, markerer du funksjonen med betjeningsrattet og trykker på OK-knappen.

### Driftsstilling auto

I denne driftsstillingen velger varmepumpen automatisk hvilke funksjoner som skal tillates.

### Driftsstilling manuelt

I denne driftsstillingen kan du selv velge hvilke funksjoner som skal tillates. Du kan ikke velge bort "kompressor" i manuell stilling.

### Driftsstilling kun til.varme

I denne driftsstillingen er ikke kompressoren aktiv og bare tilleggsvarmen brukes.

### HUSK!

Hvis du velger posisjonen "kun til.varme" blir kompressoren valgt bort, og du får en høyere driftskostnad.

### Funksjoner

"kompressor" er det som sørger for varmtvann og varme til boligen. Hvis "kompressor" velges bort i autostilling, vises det med et symbol i hovedmenyen. Du kan ikke velge bort "kompressor" i manuell stilling.

"till.varme" er det som hjelper kompressoren med å varme boligen og/eller varmtvannet når den ikke klarer hele behovet alene.

"varme" gjør at du får det varmt i boligen. Du kan velge bort funksjonen når du ikke vil ha varmen i gang.

### HUSK!

Velger du bort "till.varme" kan det føre til at du ikke får tilstrekkelig med varmtvann og/eller varme i boligen.

### MENY 4.3 - MINE IKONER



Her kan du velge hvilke ikoner som skal være synlige når døren til F470 er lukket. Du kan velge opptil 3 ikoner. Velger du flere, forsvinner den du valgte først. Ikonene vises i den rekkefølgen du velger dem.

### MENY 4.4 - TID & DATO



Her stiller du inn tid, dato, visningsmodus og tidssone.

### TIPS!

Tid og dato stilles inn automatisk hvis varmepumpen kobles mot NIBE Uplink. For å få korrekt tid må tidssone stilles inn.

### MENY 4.6 - SPRÅK



Her velger du det språket du vil at informasjonen i displayet skal vises på.

## MENY 4,7 - FERIEINNSTILLING

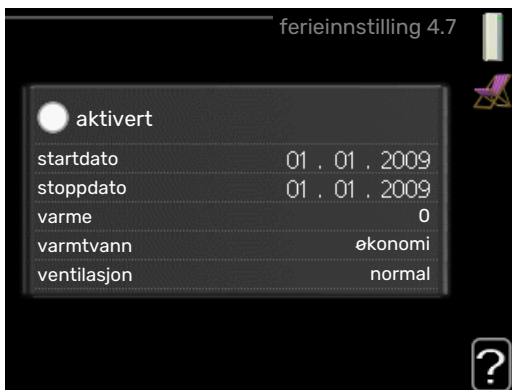

Du kan redusere energiforbruket i ferien ved å programmere en reduksjon av varme, ventilasjon og varmtvannstemperatur. Solfangerkjøling kan også programmeres hvis funksjonen er tilkoblet.

Hvis romføler er installert og aktivert, stilles ønsket romtemperatur (°C) inn i løpet av tidsperioden. Denne innstillingen gjelder samtlige klimasystemer med romfølere.

Hvis romføler ikke er aktivert, stilles ønsket forskyvning av varmekurven inn. For én grads endring av romtemperaturen kreves vanligvis ett trinn, men i enkelte tilfeller kan flere trinn behøves. Denne innstillingen gjelder samtlige klimasystemer uten romfølere.

Ferieinnstillingen starter kl. 00:00 startdatoen og stopper kl. 23:59 stoppdatoen.



### TIPS!

Avslutt ferieinnstillingen omtrent ett døgn før hjemkomst, slik at romtemperaturen og varmtvannstemperaturen rekker å komme tilbake til normalt nivå.



### TIPS!

Still inn ferieinnstillingen på forhånd og aktiver den like før avreisen for å opprettholde komforten.



### HUSK!

Hvis avtrekkstemperaturen er under 16 °C, blokkeres kompressoren, og tilleggsvarmen kan settes inn. Når kompressoren er blokkert, gjenvinnes det ikke energi fra avtrekksluften.

## MENY 4.9 - AVANSERT



Meny **avansert** har oransje tekst og er beregnet på avanserte brukere. Denne menyen har flere undermenyer.

## MENY 4.9.2 - AUTODRIFTSINNSTILLING

### stopp av varme

Innstillingsområde: -20 – 40 °C

Fabrikkinnstilling: 20

### stopp av till.varme

Innstillingsområde: -25 – 40 °C

Fabrikkinnstilling: 15

### stopp forvarming tilluft

Innstillingsområde: 10 – 40 °C

Fabrikkinnstilling: 17

### filtreringstid

Innstillingsområde: 0 – 48 h

Fabrikkinnstilling: 24 h



Når driftsstillingen er satt til "auto", velger varmepumpen selv, avhengig av gjennomsnittlig temperatur, når start og stopp av tilleggsvarme samt varmeproduksjon skal tillates.

I denne menyen velger du disse gjennomsnittlige utetemperaturene.



### HUSK!

Det er ikke mulig å stille inn "stopp av till.varme" høyere enn "stopp av varme".

"stopp forvarming tilluft" er temperaturen der forvarming av tilluften blokkeres.

## HUSK!

Det er ikke mulig å stille "stopp forvarming tilluft" høyere enn "stopp av varme".

*filtreringstid:* Du kan også stille inn hvor lenge (filtreringstid) gjennomsnittstemperaturen skal telles. Velger du 0, betyr det at aktuell utetemperatur benyttes.

### MENY 4.9.4 - FABRIKKINNSTILLING BRUKER

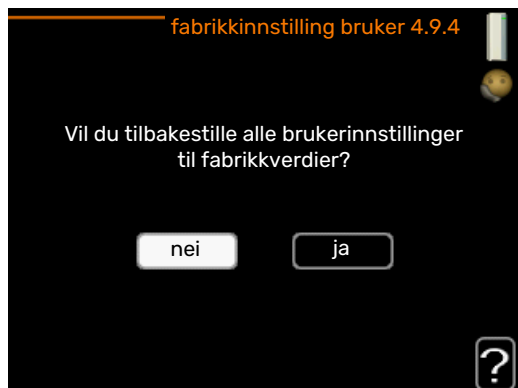

Her kan du tilbakestille alle innstillinger som er tilgjengelige for brukeren (inkludert avansert-menyene), til fabrikkinnstillingene.

## HUSK!

Etter fabrikkinnstillingen må personlige innstillinger som f.eks. varmekurve eller ventilasjon stilles inn igjen.

### MENY 4.9.5 - PROGRAM BLOKKERING

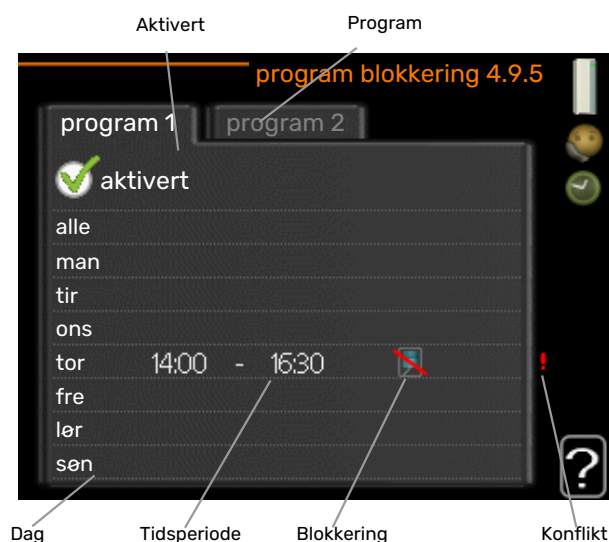

Her kan du programmere om kompressoren og/eller tilleggsvarmen i varmepumpen skal blokkeres i opptil to ulike tidsperioder.

Når programmeringen er aktiv, vises aktuelt blokkeringssymbol i hovedmenyen på varmepumpesymbolet.

*Program:* Her velges den tidsperioden som skal endres.

*Aktivert:* Her aktiveres programmeringen for valgt periode. Innstilte tider påvirkes ikke ved deaktivering.

*Dag:* Her velger du hvilken eller hvilke dager i uken programmeringen skal gjelde på. Hvis du vil fjerne programmeringen for en bestemt dag, nullstiller du tiden for denne dagen ved å sette starttiden til samme tid som stopptiden. Hvis linjen "alle" benyttes, stilles alle dager i perioden inn etter denne linjen.

*Tidsperiode:* Her velges starttid og stopptid på valgt dag for programmeringen.

*Blokkering:* Her velges ønsket blokkering.

*Konflikt:* Hvis to forskjellige innstillinger kolliderer med hverandre, vises det med et rødt utropstegn.



Blokkering av kompressor.



Blokkering av tilleggsvarme.



### TIPS!

Hvis du vil utføre en tilsvarende programmering for alle dager i uken, kan du begynne med å fylle ut "alle" og deretter endre ønskede dager.



### TIPS!

For å få perioden til å strekke seg over midnatt stiller du inn slik at stopptiden er tidligere enn starttiden. Da stanser programmeringen ved innstilt stopptid dagen etter.

Programmeringen starter alltid på den dagen starttiden er stilt inn.



### HUSK!

Langvarig blokkering kan medføre dårligere komfort og driftøkonomi.



# Komfortforstyrrelse

I de aller fleste tilfeller registrerer varmpumpen en driftsforstyrrelse (en driftsforstyrrelse kan føre til forstyrrelse av komforten) og viser dette med alarm og instruksjoner om tiltak i displayet.

## Info-meny

Under meny 3.1 i varmpumpens menysystem er alle måleverdier for varmpumpen samlet. Verdier i denne menyen kan være til god hjelp når du leter etter en feilkilde. Se side 24 for mer informasjon om meny 3.1.

## Håndtere alarm

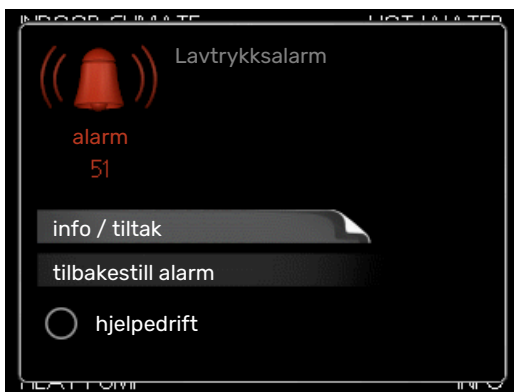

Ved alarm har det oppstått en eller annen form for driftsforstyrrelse, noe som vises ved at statuslampen ikke lenger lyser med et fast grønt skinn, men med et fast rødt skinn. I tillegg vises en alarmklokke i informasjonsvinduet.

### ALARM

Ved alarm med rød statuslampe har det oppstått en driftsforstyrrelse som varmpumpen ikke kan rette opp selv. Ved å vri på betjeningsrattet og trykke på OK-knappen i displayet kan du se alarmtypen samt tilbakestille alarmen. Du kan også velge å sette varmpumpen i hjelpedrift.

*info / tiltak* Her kan du lese hva alarmen skyldes, og få tips om hva du kan gjøre for å rette opp problemet som forårsaket alarmen.

*tilbakestill alarm* I mange tilfeller er det nok å velge "tilbakestill alarm" for at produktet skal gjenoppta normal drift. Hvis det begynner å lyse grønt etter at du har valgt "tilbakestill alarm", er alarmen borte. Hvis det fortsetter å lyse rødt, og en meny som heter "alarm" vises i displayet, er ikke problemet som forårsaket alarmen, løst. Hvis alarmen først forsvinner og deretter kommer tilbake, bør du kontakte installatøren.

*hjelpedrift* "hjelpedrift" er en slags reservestilling. Dette innebærer at varmpumpen produserer varme og/eller varmtvann til tross for et problem. Dette kan innebære at varmpumpens kompressor ikke er i drift. Det er i så fall elpatronen som produserer varme og/eller varmtvann.



### HUSK!

For at du skal kunne velge hjelpedrift, må et alarmtiltak være valgt i meny 5.1.4.



### HUSK!

Å velge "hjelpedrift" er ikke det samme som å utbedre problemet som forårsaket alarmen. Statuslampen vil derfor fortsette å lyse rødt.

Hvis alarmen ikke tilbakestilles, må du kontakte installatøren for å få informasjon om egnede tiltak.



### HUSK!

Produktets serienummer (14 siffer) trenger du ved service og support.

Se kapittel "Viktig informasjon", side 5.

## Feilsøking

Hvis driftsforstyrrelsen ikke vises i displayet, kan følgende tips benyttes:

### GRUNNLEGGENDE TILTAK

Begynn med å kontrollere følgende:

- Strømbryterens stilling.
- Boligens gruppe- og hovedsikringer.
- Boligens jordfeilbryter.
- Varmepumpens jordfeilbryter.

### LAV TEMPERATUR PÅ VARMTVANNET, ELLER UTEBLITT VARMTVANN

- Lukket eller strupt påfyllingsventil til varmtvannet.
  - Åpne ventilen.
- F470 i feil driftsstilling.
  - Gå inn i meny 4.2. Hvis stillingen "auto" er valgt, velger du en høyere verdi for "stopp av till.varme" i meny 4.9.2.
  - Hvis stillingen "manuelt" er valgt, velg på "till.varme".
- Stort varmtvannsforbruk.
  - Vent til varmtvannet er varmet opp. Midlertidig økt varmtvannskapasitet (midlertidig luksus) kan aktiveres i meny 2.1.
- For lav varmtvannsinstilling.
  - Gå inn i meny 2.2 og velg en høyere komfortstilling.
- Avtrekksluftfilteret og/eller tilluftsfilteret tilstoppet.
  - Rengjør eller bytt filterne.

## LAV ROMTEMPERATUR

- Lukkede termostater i flere rom.
  - Sett termostatene på maks. i så mange rom som mulig. Juster romtemperaturen via meny 1.1 i stedet for å strupe termostatene.  
  
Se avsnittet "Spartips" for mer detaljert informasjon om hvordan du best stiller inn termostatene.
- F470 i feil driftsstilling.
  - Gå inn i meny 4.2. Hvis stillingen "auto" er valgt, velger du en høyere verdi for "stopp av varme" i meny 4.9.2.
  - Hvis stillingen "manuelt" er valgt, velg på "varme". Hvis det ikke er nok, velg også på "till.varme".
- For lavt innstilt verdi på varmeautomatikken.
  - Gå inn i menyen 1.1 "temperatur" og juster opp forskyvningen av varmekurven. Hvis romtemperaturen bare er lav ved kaldt vær, kan det hende du bør justere opp kurvehellingen i meny 1.9.1 "varmekurve".
- "Feriestilling" aktivert i meny 4.7.
  - Gå inn i meny 4.7 og velg "Av".
- Ekstern kontakt for endring av romtemperatur aktivert.
  - Kontroller eventuelle eksterne kontakter.
- Luft i klimasystemet.
  - Luft klimasystemet.
- Lukkede ventiler til klimasystemet.
  - Åpne ventilene (kontakt installatøren hvis du trenger hjelp til å finne dem).
- Avtrekksluftfilteret og/eller tilluftsfilteret tilstoppet.
  - Rengjør eller bytt filtrene.

## HØY ROMTEMPERATUR

- For høyt innstilt verdi på varmeautomatikken.
  - Gå inn i meny 1.1 (temperatur) og juster ned forskyvningen av varmekurven. Hvis romtemperaturen bare er høy ved kaldt vær, kan det hende du må nedjustere kurvehellingen i meny 1.9.1 (varmekurve).
- Ekstern kontakt for endring av romtemperatur aktivert.
  - Kontroller eventuelle eksterne kontakter.

## LAVT SYSTEMTRYKK

- For lite vann i klimasystemet.
  - Fyll på vann i klimasystemet.

## LAV ELLER UTEBLITT VENTILASJON

- Avtrekksluftfilteret og/eller tilluftsfilteret tilstoppet.
  - Rengjør eller bytt filtrene.
- Ventilasjonen er ikke justert inn.
  - Bestill justering av ventilasjonen.
- Lukket, for hardt strupt eller tett avtrekksvifte.
  - Kontroller og rengjør avtrekksviftene (se side 12).

- Viftehastighet i redusert stilling.
  - Gå inn i meny 1.2 og velg "normal".
- Ekstern kontakt for endring av viftehastighet aktivert.
  - Kontroller eventuelle eksterne kontakter.

## HØY ELLER FORSTYRENDE VENTILASJON

- Avtrekksluftfilteret og/eller tilluftsfilteret tilstoppet.
  - Rengjør eller bytt filtrene.
- Ventilasjonen er ikke justert inn.
  - Bestill justering av ventilasjonen.
- Viftehastighet i forsert stilling.
  - Gå inn i meny 1.2 og velg "normal".
- Ekstern kontakt for endring av viftehastighet aktivert.
  - Kontroller eventuelle eksterne kontakter.

## LAV TILLUFTSTEMPERATUR

- Luft i tillufts batteriet.
  - Luft tillufts batteriet.
- For hardt strupt trimventil.
  - Kontakt din installatør.

## HØY TILLUFTSTEMPERATUR

- Trimventil ikke nok strupt.
  - Kontakt din installatør.

## KOMPRESSOREN STARTET IKKE

- Det finnes verken varme- eller varmtvannsbehov.
  - F470 tilkaller verken varme eller varmtvann.
- Varmepumpen avrimer.
  - Kompressoren starter når avrimingen er ferdig.
- Kompressor blokkert på grunn av temperaturvilkår.
  - Vent til temperaturen er innenfor produktets arbeidsområde.
- Minste tid mellom kompressorstarter er ikke oppnådd.
  - Vent i minst 30 minutter og kontroller deretter om kompressoren har startet.
- Alarm utløst.
  - Følg instruksjonene i displayet.

# Tekniske opplysninger

Detaljerte tekniske data for dette produktet finner du i installerhåndboken ([nibe.no](http://nibe.no)).

# Ordliste

## **AVLUFT**

Den luften som varmpumpen har tatt varme fra, og som dermed er blitt kjølt ned. Denne luften blåses ut av boligen.

## **AVTREKKS LUFT**

Den luften som kommer fra avtrekksviftene i de ulike rommene i boligen til F470.

## **AVTREKKS VIFTE**

Ventiler, som oftest i taket, i kjøkken/baderom/garderobe, der luften suges inn for å kunne sendes videre til F470.

## **BEREGNET TURLEDNINGSTEMPERATUR**

Den temperaturen som varmpumpen regner ut at varmesystemet trenger for at boligen skal bli passe varm. Jo kaldere det er ute, jo høyere blir beregnet turledningstemperatur.

## **BLANDEVENTIL**

En ventil som blander kaldt vann med varmtvannet som forlater berederen.

## **EKSPANSJONSKAR**

Kar med varmebærervæske som har som oppgave å utjevne trykket i varmebærersystemet.

## **EKSPANSJONSVENTIL**

Ventil som senker trykket på kuldemediet, slik at temperaturen til kuldemediet synker.

## **EL-TILSKUDD**

Dette er den strømmen som f.eks. en el-patron tilfører når kompressorens effekt ikke er tilstrekkelig til å oppfylle boligens oppvarmingsbehov.

## **FILTRERINGSTID**

Angir tiden den gjennomsnittlige utetemperaturen beregnes ut fra.

## **FORDAMPER**

Varmeveksler der kuldemedievæsken fordampes ved å oppta varmeenergi fra luften, som da kjøles ned.

## **KLIMASYSTEM**

Klimasystem kan også kalles varmesystem. Boligen varmes opp ved hjelp av radiatorer (elementer), slynger i gulvet eller viftekonvektorer.

## **KOMFORTFORSTYRRELSE**

Komfortforstyrrelse innebærer uønskede endringer i varmtvanns-/innekombiforten, f.eks. hvis temperaturen på varmtvannet er for lav, eller hvis innetemperaturen ikke er på ønsket nivå.

En driftsforstyrrelse i varmpumpen kan av og til merkes i form av en komfortforstyrrelse.

I de aller fleste tilfeller merker varmpumpen en driftsforstyrrelse og viser dette med alarm og instruksjoner om tiltak i displayet.

## **KOMPRESSOR**

Komprimerer (trykker sammen) det gassformede kuldemediet. Når kuldemediet trykkes sammen, øker trykket og temperaturen.

## **KONDENSATOR**

Varmeveksler der det varme, gassformede kuldemediet kondenserer (kjøles ned og blir væske) og avgir varmeenergi til husets varme- og varmtvannssystem.

## **KULDEMEDIUM**

Stoff som sirkulerer i en sluttet krets i varmpumpen, og som gjennom trykkforandringer vekselvis fordampes og kondenseres. Ved fordampning tar kuldemediet opp varmeenergi, og ved kondensering avgis varmeenergi.

## **PRESSOSTAT**

Trykkvakt som avgir alarm og/eller stopper kompressoren hvis det oppstår ikke tillatte trykk i systemet. En høytrykkspressostat løser ut hvis kondenseringstrykket er for høyt. En lavtrykkspressostat løser ut hvis fordampningstrykket er for lavt.

## **RADIATOR**

Et annet ord for element. Får å kunne brukes sammen med F470 må de være fylt med vann.

## **RESERVESTILLING**

En stilling du kan velge med strømbryteren hvis det har oppstått en feil som gjør at kompressoren ikke går. Når varmpumpen står i reservestilling, varmes boligen og/eller varmtvannet ved hjelp av en el-patron.

## **RETURLEDNING**

Den ledningen vannet transporteres tilbake til varmpumpen i, fra husets varmesystem (radiatorer/varmeslynger).

## **RETURLEDNINGSTEMPERATUR**

Temperaturen på det vannet som går tilbake til varmpumpen etter å ha avgitt varmeenergi til radiatorer/varmeslynger.

## **ROMFØLER**

En føler som er plassert inne. Denne føleren gir varmpumpen beskjed om hvor varmt det er inne.

## **SHUNT**

En ventil som blander varmt vann med litt kjøligere vann. I varmpumpen er det en shunt som blander turledningsvann med returledningsvann, slik at varmesystemet får den temperaturen det skal ha.

## **SIKKERHETSVENTIL**

En ventil som åpner og slipper ut litt væske hvis trykket blir for høyt.

## **SIRKULASJONSPUMPE**

Pumpe som sirkulerer væske i et rørsystem.

## **TAPPEVARMTVANN**

Det vannet man f.eks. dusjer i.

## **TILLEGGSVARME**

Tilleggsvarme er den varmen som produseres utover det som kompressoren i varmepumpen leverer. Tilleggsvarme kan være f.eks. el-element, gass-/olje-/pellets-/vedkjele eller fjernvarme.

## **TILLUFT**

Den oppvarmede luften som blåses fra F470 og ut i rommet.

## **TILLUFTSVIFTE**

Ventiler, som oftest i taket, der den oppvarmede tilluften blåses ut og bidrar til å varme opp boligen.

## **TURLEDNING**

Den ledningen det oppvarmede vannet transporteres i, fra varmepumpen og ut til husets varmesystem (radiatører/varmeslynger).

## **TURLEDNINGSTEMPERATUR**

Temperaturen på det oppvarmede vannet som varmepumpen sender ut til varmesystemet. Jo kaldere det er ute, jo høyere blir turledningstemperaturen.

## **UTEFØLER**

En føler som er plassert ute. Denne føleren gir varmepumpen beskjed om hvor varmt det er ute.

## **UTELUFT**

Luft som suges inn i F470 og varmes opp.

## **VARMEBÆRER**

Varm væske, ofte vanlig vann, som sendes fra varmepumpen til husets klimasystem og gjør at det blir varmt i boligen. Varmebæreren varmer også varmtvannet.

## **VARMEBÆRERSIDE**

Rør til husets klimasystem utgjør varmebærersiden.

## **VARMEFAKTOR**

Mål for hvor mye varmeenergi varmepumpen avgir i forhold til den elenergien den trenger til driften sin. Et annet ord for dette er COP.

## **VARMEKURVE**

Det er varmekurven som avgjør hvilken varme varmepumpen skal produsere, avhengig blant annet av hvilken temperatur det er ute. Hvis en høy verdi velges, betyr det at varmepumpen må produsere mye varme når det er kaldt ute for at det skal bli passe varmt inne.

## **VARMEVEKSLER**

Anordning som overfører varmeenergi fra ett medium til et annet uten at mediene blandes. Eksempler på ulike varmevekslere er fordampere og kondensatorer.

## **VARMTVANNBEREDERE**

Kar der tappevannet varmes opp. Er plassert inne i varmepumpen, men en ekstra varmtvannsbereider kan installeres ved store varmtvannsbehov.

# Stikkord

## A

Alarm, 33  
Anleggsdata, 4

## B

Betjeningsratt, 8  
Bla mellom vinduer, 11  
Bruk det virtuelle tastaturet, 11  
Bytte av filter  
Filter, 12

## D

Display, 8  
Displayenhet, 8  
Betjeningsratt, 8  
Display, 8  
OK-knapp, 8  
Statuslampe, 8  
Strømbryter, 8  
Tilbakeknapp, 8

## F

F470 – til din tjeneste, 16  
Få informasjon, 24  
Stille inn inneklimate, 16  
Stille inn varmtvannskapasiteten, 22  
Tilpasse varmepumpen, 26  
Feilsøking, 33  
Få informasjon, 24

## H

Hjelpmeny, 11  
Håndtere alarm, 33

## I

Informasjonsvindu, 8

## K

Komfortforstyrrelse, 33  
Alarm, 33  
Feilsøking, 33  
Håndtere alarm, 33  
Kontakt med F470, 8  
Displayenhet, 8  
Menysystem, 9  
Ytre informasjon, 8

## M

Manøvrering, 10  
Menysystem, 9  
Bla mellom vinduer, 11  
Bruk det virtuelle tastaturet, 11  
Hjelpmeny, 11  
Manøvrering, 10  
Stille inn en verdi, 10  
Velge alternativ, 10  
Velge meny, 10

## O

OK-knapp, 8  
Ordliste, 36

## R

Regelmessige kontroller, 12

## S

Serienummer, 5  
Sparetips, 14  
Strømforbruk, 14

Statuslampe, 8

Stell av F470, 12  
Regelmessige kontroller, 12  
Sparetips, 14

Stille inn en verdi, 10  
Stille inn inneklimate, 16  
Stille inn varmtvannskapasiteten, 22  
Strømbryter, 8  
Strømforbruk, 14

## T

Tekniske opplysninger, 35  
Tilbakeknapp, 8  
Tilpasse varmepumpen, 26

## V

Varmepumpen - husets hjerte, 7  
Varmepumpens funksjon, 7  
Velge alternativ, 10  
Velge meny, 10  
Viktig informasjon  
Anleggsdata, 4  
Serienummer, 5

## Y

Ytre informasjon, 8  
Informasjonsvindu, 8  
Statuslampe, 8

# Kontaktinformasjon

## **AUSTRIA**

KNV Energietechnik GmbH  
Gahberggasse 11, 4861 Schörfling  
Tel: +43 (0)7662 8963-0  
mail@knv.at  
knv.at

## **FINLAND**

NIBE Energy Systems Oy  
Juurakkotie 3, 01510 Vantaa  
Tel: +358 (0)9 274 6970  
info@nibe.fi  
nibe.fi

## **GREAT BRITAIN**

NIBE Energy Systems Ltd  
3C Broom Business Park,  
Bridge Way, S41 9QG Chesterfield  
Tel: +44 (0)330 311 2201  
info@nibe.co.uk  
nibe.co.uk

## **POLAND**

NIBE-BIAWAR Sp. z o.o.  
Al. Jana Pawla II 57, 15-703 Bialystok  
Tel: +48 (0)85 66 28 490  
biawar.com.pl

## **CZECH REPUBLIC**

Družstevní závody Dražice - strojírna  
s.r.o.  
Dražice 69, 29471 Benátky n. Jiz.  
Tel: +420 326 373 801  
nibe@nibe.cz  
nibe.cz

## **FRANCE**

NIBE Energy Systems France SAS  
Zone industrielle RD 28  
Rue du Pou du Ciel, 01600 Reyrieux  
Tél: 04 74 00 92 92  
info@nibe.fr  
nibe.fr

## **NETHERLANDS**

NIBE Energietechnik B.V.  
Energieweg 31, 4906 CG Oosterhout  
Tel: +31 (0)168 47 77 22  
info@nibenl.nl  
nibenl.nl

## **SWEDEN**

NIBE Energy Systems  
Box 14  
Hannabadsvägen 5, 285 21 Markaryd  
Tel: +46 (0)433-27 30 00  
info@nibe.se  
nibe.se

## **DENMARK**

Vølund Varmeteknik A/S  
Industrivej Nord 7B, 7400 Herning  
Tel: +45 97 17 20 33  
info@volundvt.dk  
volundvt.dk

## **GERMANY**

NIBE Systemtechnik GmbH  
Am Reiherpfahl 3, 29223 Celle  
Tel: +49 (0)5141 75 46 -0  
info@nibe.de  
nibe.de

## **NORWAY**

ABK-Qviller AS  
Brobekkveien 80, 0582 Oslo  
Tel: (+47) 23 17 05 20  
post@abkqviller.no  
nibe.no

## **SWITZERLAND**

NIBE Wärmetechnik c/o ait Schweiz AG  
Industriepark, CH-6246 Altishofen  
Tel. +41 (0)58 252 21 00  
info@nibe.ch  
nibe.ch

For land som ikke nevnes i denne listen, kontakt NIBE Sverige eller kontroller [nibe.eu](http://nibe.eu) for mer informasjon.

NIBE Energy Systems  
Hannabadsvägen 5  
Box 14  
SE-285 21 Markaryd  
info@nibe.se  
nibe.eu

UHB NO 2340-1 831060

Dette er en publikasjon fra NIBE Energy Systems. Alle produktillustrasjoner, fakta og data er basert på aktuell informasjon ved tidspunktet for godkjenning av publikasjonen.

NIBE Energy Systems tar forbehold om eventuelle fakta- eller trykkfeil.

©2023 NIBE ENERGY SYSTEMS

