

Oras vanduo šilumos siurblys

NIBE F370

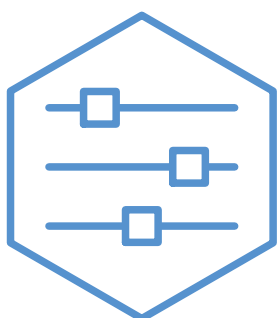

UHB LT 2340-1
M13255

Glaustas vadovas

Naršymas

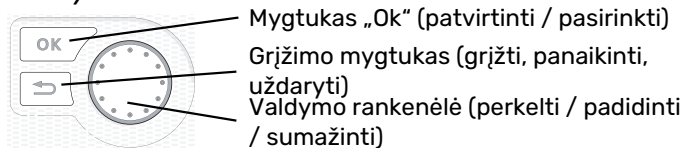

Detalus mygtukų funkcijų paaiškinimas pateiktas psl. 8.

Kaip slinkti per meniu ir atlikti įvairius nustatymus aprašyta psl. 10.

Nustatyti vidaus klimatą

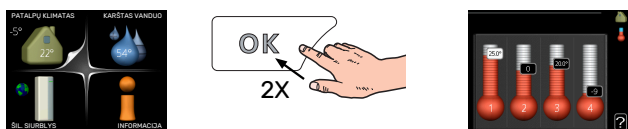

Vidaus temperatūros nustatymo režimas pasiekiamas, kai pagrindiniame meniu du kartus paspaudžiamas mygtukas OK (gerai). Daugiau apie parametrus skaitykite psl. 16.

Padidinti karšto vandens kiekį



Norėdami laikinai padidinti karšto vandens kiekį, visų pirma pasukite valdymo rankenėlę, kad pažymėtumėte 2 meniu (vandens lašelis), po to du kartus paspauskite mygtuką OK. Daugiau apie nustatymus skaitykite puslapyje 22.

Netinkamo komforto sistemos veikimo atveju

Jei komforto sistemos veikimas koku nors būdu sutriks, yra tam tikros priemonės, kurių galima imtis prieš kreipiantis į montuotoją. Žr. psl. 34, kuriame pateiktos instrukcijos.

TURINIO LENTELĖ

1	Svarbi informacija _____	4
	Montavimo duomenys _____	4
	Saugos informacija _____	5
	Simboliai _____	5
	Serijos numeris _____	5
	F370 – puikus pasirinkimas _____	6
2	Šilumos siurblys – namo širdis _____	7
	Šilumos siurblio veikimas _____	7
	Kontaktas su F370 _____	8
	F370 techninė priežiūra _____	12
3	F370 – jūsų paslaugoms _____	16
	Nustatyti vidaus klimatą _____	16
	Nustatyti karšto vandens kiekį _____	22
	Gauti informaciją _____	25
	Sureguliuoti šilumos siurbį _____	27
4	Iškilę nepatogumai _____	34
	Informacijos meniu _____	34
	Veiksmai pavojaus signalo atveju _____	34
	Gedimų paieška ir šalinimas _____	34
5	Techniniai duomenys _____	36
6	Žodynėlis _____	37
	INDEKSAS _____	39
	Kontaktinė informacija _____	43

Svarbi informacija

Montavimo duomenys

Gaminys	F370
Serijos numeris	
Montavimo data	
Montuotojas	

Nr.	Pavadinimas	Gam. nuost.	Nust.
1.1	temperatūra (kreivės nuokrypis)	0	
1.9.1	šildymo kreivė (kreivės nuolydis)	9	
1.9.3	min. srauto linijos temp.	20	
5.1.5	vent. gr. išmetamasis oras (normalus)	65%	

✓	Priedai
	Papildoma apvalka ECS 40/41
	Jungimo su kitais įrenginiais rinkinys DEH 40/DEH 41
	Kambario įrenginys RMU 40
	Saulės kolektoriai NIBE PV

Serijos numerį būtina nurodyti visais atvejais

Patvirtinimas, kad montavimas atliktas pagal pridėtame montuotojo vadove išdėstytas instrukcijas ir taikomus reglamentus.

Data _____

Parašas _____

Saugos informacija

Naujausią gaminio dokumentacijos veriją rasite nibe.eu.

Šį prietaisą gali naudoti vaikai nuo 8 m. amžiaus ir asmenys, turintys fizinę, jutimo ar psichinę negalią, taip pat neturintys pakankamai patirties bei žinių asmenys, jei jie yra prižiūrimi arba apmokyti saugiai naudoti prietaisą bei suprasti kylančius pavojus. Vaikams žaisti prietaisu draudžiama. Neprižiūrimi vaikai negali valyti ar atlikti techninės priežiūros veiksm.

Tai vadovas originalo kalba. Jis negali būti išverstas be NIBE patvirtinimo.

Pasiekama teisė keisti konstrukcij.

©NIBE 2023.

Nepaleiskite F370, jei manote, kad vanduo sistemoje gali būti užšalęs.

Nuo apsauginio vožtuvo gali lašėti vanduo. Gamykloje sumontuotas vandens pertekliaus vamzdis yra nukreiptas nuo apsauginio vožtuvo į vandens pertekliaus talpyklą. Perpildymo vamzdis nukreiptas nuo vandens pertekliaus talpyklos į tinkamą nutekamąją angą. Vandens pertekliaus vamzdžio anga turi būti atidaryta. Reguliariai suaktyvinkite apsauginį vožtuvą, kad pašalintumėte purvą ir patikrintumėte, ar jis neužsikimšo.

Jeigu pažeidžiamas elektros maitinimo kabelis, jį pakeisti gali tiksliai NIBE, priežiūros darbus atliekantis jos atstovas ar kitas įgaliotas asmuo, idant būtų išvengta pavojaus ir žalos.

Simboliai

Galinčių šiame vadove būti simbolių paaiškinimas.



pastaba

Šis simbolis žymi pavojų žmogui arba įrenginiui.



įspėjimas

Šis simbolis žymi svarbią informaciją apie tai, į ką turėtumėte atkreipti dėmesį atlikdami savo įrenginių techninę priežiūrą.



REKOMENDACIJA

Šis simbolis žymi patarimus, kaip lengviau naudoti gaminį.

Serijos numeris

Serijos numerį galima rasti apatiniame dešiniajame priekinio dangčio krašte, informaciniame meniu (menu 3.1) ir vardinių duomenų lentelėje.

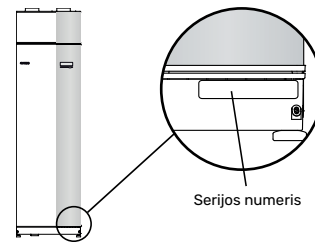

įspėjimas

Kai kreipiatės dėl remonto arba konsultacijų, turite nurodyti gaminio (14 skaitmenų) serijos numerį.

F370 – puikus pasirinkimas

F370 yra šilumos siurblys sukurtas tam, kad jūsų pastato vėdinimas, šildymas ir karšto vandens tiekimas būtų taupūs ir draugiški aplinkai.

Šilumos gamyba yra patikima ir ekonomiška dėl naudojamo integruoto karšto vandens šildytuvo, panardinamojo šildytuvo, cirkuliacinio siurblio ir valdymo sistemos.

Šilumos siurblių galima prijungti prie pasirinktinai naudojamos žemos temperatūros šilumos paskirstymo sistemos, pvz., radiatorių, konvektorių ar grindų šildymo sistemos. Jis taip pat yra paruoštas prijungti prie keleto skirtingų įrenginių ir priedų, kaip antai papildomo vandens šildytuvo ir skirtingos temperatūros klimato sistemų.

F370 yra įrengtas valdymo kompiuteris, kuris užtikrina komfortą, puikų ekonomiškumą ir saugų veikimą. Aiški informacija apie šilumos siurblio būseną, veikimo laiką ir temperatūros vertes rodoma dideliame ir lengvai įskaitomame ekrane. Tai reiškia, pvz., kad išorėje termometrų montuoti nereikia.

PUIKIOS F370 SAVYBĖS:

- *Integruotas vandens šildytuvas*
Šilumos siurblyje integruotas vandens šildytuvas, izoliuotas aplinkai nekenksmingu aktyviu plastikumu, siekiant sumažinti šilumos nuostolius.
- *Komfortiškos patalpų vidaus ir karšto vandens temperatūros reguliavimas pagal grafiką*
Galima sudaryti šildymo ir karšto vandens ruošimo, o taip pat vėdinimo grafiką kiekvienai savaitės dienai arba ilgesniems laikotarpiais (atostogoms).
- *Ekranas su naudotojui skirtomis instrukcijomis*
Šilumos siurblys turi didelį ekraną su lengvai suprantamais meniu, kurie palengvina komfortiškos aplinkos nustatymą.
- *Nesudėtinga gedimų priežasčių paieška ir šalinimas*
Sutrikimo atveju šilumos siurblyje rodoma, kas atsitiko, ir būtinos priemonės.

Šilumos siurblys – namo širdis

Šilumos siurblio veikimas

Patalpoms pašildyti ištraukiamojo oro šilumos siurblys naudoja šilumą, esančią namo ventiliuojamame ore. Ventiliuojamo oro energija paverčiama gyvenamųjų patalpų šildymo energija trijuose skirtinguose kontūruose. Iš išeinančio ventiliuojamo oro (1) atgaunama patalpų šildymo energija, kuri perkeliama į šilumos siurblių. Šaltnešio kontūre (2) šilumos siurblys padidina žemą atgautos šilumos temperatūrą iki aukštos temperatūros. Šiluma paskirstoma pastato šildymo terpės kontūre (3).

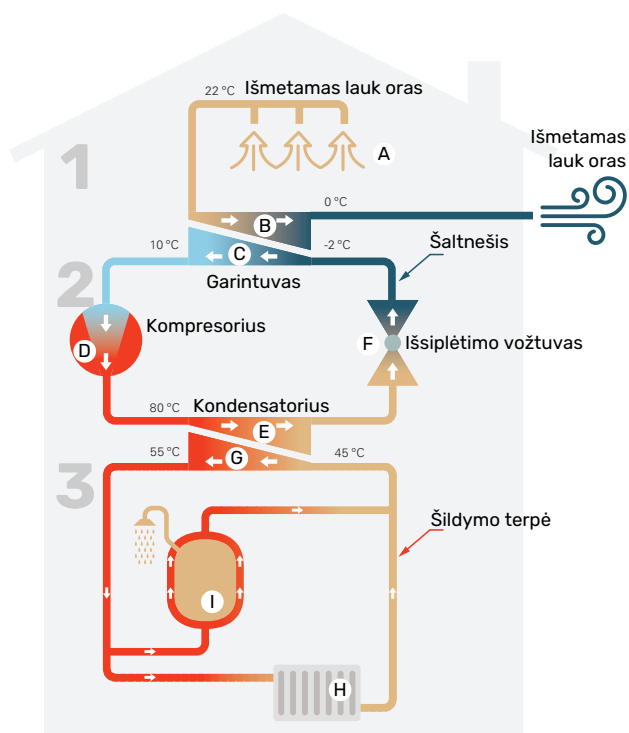

Šios temperatūros vertės yra tik pavyzdžiai ir gali svyruoti priklausomai nuo skirtingų įrenginių ir metų laiko.

Ventiliacijos sistemos oras

- A Karštas oras (išmetamas oras) perduodamas iš kambarių į šilumos siurblių per pastato vėdinimo sistemą.
- B Tada ventiliatorius nukreipia orą į šilumos siurblio garintuvą. Šiuo atveju oras atiduoda šiluminę energiją ir oro temperatūra labai sumažėja. Tada šaltas oras (išeinantis oras) išpučiamas iš namo.

Šaltnešio grandinė

- C Uždaroje šilumos siurblio sistemoje cirkuliuoja skystis – šaltnešis – kuris teka ir per garintuvą. Šaltnešis pasižymi labai žema virimo temperatūra. Garintuve šaltnešis sugeria šiluminę energiją iš ventiliuojamo oro ir užverda.
- D Verdant susidariusios dujos nukreipiamos į elektra varomą kompresorių. Suspaudus dujas, slėgis padidėja, todėl labai pakyla dujų temperatūra – nuo apytiksliai 5 °C iki apytiksliai 80 °C.
- E Iš kompresoriaus dujos išstumiamos į šilumokaitį, kondensatorių, kur jos atiduoda šiluminę energiją šilumos siurblio šildymo sekcijai; tada dujos atvėsta, kondensuojasi ir vėl pavirsta skysčiu.
- F Kadangi slėgis tebėra didelis, šaltnešis gali tekėti per išsiplėtimo vožtuvą, kur slėgis nukrinta tiek, kad šaltnešis atvėsta iki pradinės temperatūros. Taip baigiasi visas šaltnešio cirkuliacijos ciklas. Šaltnešis vėl nukreipiamas į garintuvą ir procesas pasikartoja.

Šildymo terpės grandinė

- G Šiluminę energiją, kurią šaltnešis pagamina kondensatoriuje, sugeria klimato sistemos vanduo, šildymo terpė, kuri įkaista iki 35 °C (tiekimo temperatūros).
- H Karštas vanduo cirkuliuoja uždaroje sistemoje ir yra pumpuojamas į namų radiatorius arba šildymo kontūrus.
- I Šilumos siurblio integruotasis vandens šildytuvą yra šildymo sekcijoje. Šildymo terpė šildo karštą vandenį.

Kontaktas su F370

IŠORINĖ INFORMACIJA

Kai šilumos siurblio durelės uždarytos, informaciją galima sužinoti per informacijos langelį ir stebint būsenos lemputę.

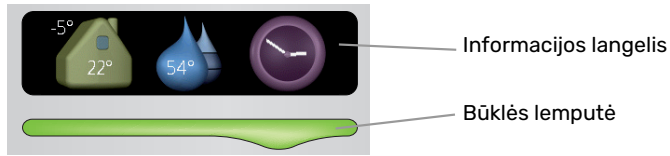

Informacijos langelis

Informacijos langelyje matyti dalis ekrano, esančio ekrano bloke (jis yra už šilumos siurblio durelių). Informacijos langelyje galima matyti skirtingo pobūdžio informaciją, pvz., temperatūrą, laikrodį ir t. t.

Kas turi būti rodoma informacijos langelyje sprendžiate jūs. Jūsų pageidaujamas informacijos derinys įvedamas naudojant ekrano bloką. Ši informacija rodoma tik informacijos langelyje ir išnyksta atidarius šilumos siurblio dureles.

Būklės lemputė

Būsenos lemputė rodo šilumos siurblio būseną: siurbliui veikiant normaliai, ji dega nepertraukiama žalia šviesa, kai įjungtas avarinis režimas – nepertraukiama geltona šviesa, o suveikus avarinei signalizacijai – nepertraukiama raudona šviesa.

Veiksmai avarinio signalo atveju aprašyti 34 psl.

EKRANO BLOKAS

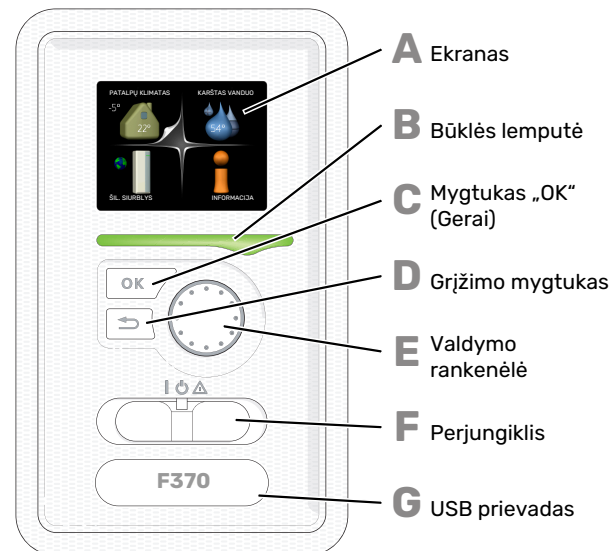

Už šilumos siurblio durelių yra displėjaus blokas, kuris naudojamas ryšiui su F370. Čia:

- šilumos siurblio įjungimas, išjungimas arba jo pervedimas į avarinį režimą;
- nustatomas patalpų klimatas ir karšto vandens ruošimo režimas, taip pat šilumos siurblys sureguliuojamas pagal jūsų poreikius;
- gaunama informacija apie nustatymus, būseną ir įvykius;

- rodomi skirtingų tipų avariniai signalai ir gaunamos instrukcijos, kaip juos ištaisyti.

A Ekranas

Ekране rodomos instrukcijos, nustatymai ir eksploatacinė informacija. Galite lengvai naršyti tarp skirtingų meniu ir parinkčių, kai norite nustatyti komforto režimą ar gauti reikiamą informaciją.

B Būklės lemputė

Būklės lemputė rodo šilumos siurblio būseną. Ji:

- dega žalia šviesa, kai siurblys veikia įprastu režimu;
- dega geltona šviesa, kai siurblys veikia avariniu režimu.
- dega raudona šviesa, suveikus avariniam signalui;

C Mygtukas „OK“ (Gerai)

Mygtukas „OK“ (Gerai) naudojamas:

- patvirtinti pasirinktus antrinių meniu elementus / parinktis / nustatytąsias vertes / puslapį paleidimo vadove.

D Mygtukas „Back“ (Atgal)

Mygtukas „Back“ (Atgal) naudojamas:

- grįžti į ankstesnį meniu;
- Norint pakeisti nuostatą, kuri dar nebuvo patvirtinta

E Valdymo rankenėlė

Valdymo rankenėlę galima pasukti į dešinę arba kairę. Galite:

- peržiūrėti meniu ir parinktis;
- padidinti ir sumažinti vertes;
- pakeisti puslapį instrukcijose, kurios susideda iš keleto puslapių (pvz., pagalbos tekstas ir priežiūros informacija).

F Perjungiklis

Šis perjungiklis yra trijų padėčių:

- Įjungta (I)
- Budėjimo režimas (U)
- Avarinis režimas (Δ)

Avarinį režimą leidžiama įjungti tik šilumos siurblio sutrikimo atveju. Įjungus šį režimą, išsijungia kompresorius ir įsijungia panardinamasis šildytuvas. Šilumos siurblio ekranas nešvyti, o būsenos lemputė dega geltona šviesa.

Automatinė šildymo valdymo sistema neveikia, todėl pamaišymo vožtuvo nustatymą būtina atlikti rankomis (žr. 14 psl.).

G USB prievadas

USB prievadas yra paslėptas po plastikiniu dangteliu, ant kurio yra gaminio pavadinimas.

USB prievadas naudojamas programinei įrangai atnaujinti.

Apsilankykite nibeuplink.com ir spustelėkite skirtuką „Software“ (programinė įranga), kad atsisiųstumėte naujausią sistemos programinę įrangą.

MENIU SISTEMA

Kai šilumos siurblio durelės atidarytos, ekrane rodomi keturi pagrindiniai meniu sistemos meniu ir tam tikra pagrindinė informacija.

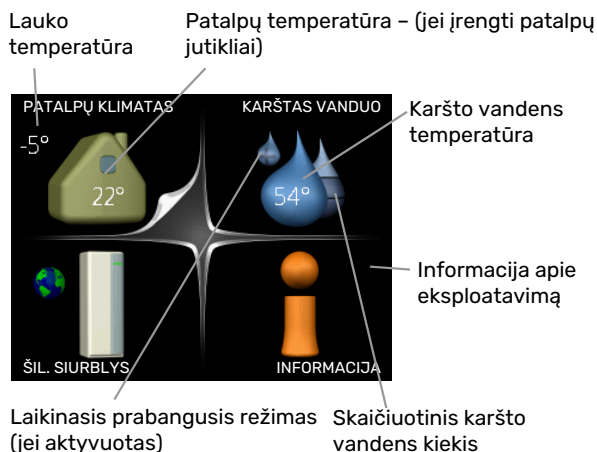

1 MENIU - PATALPŲ KLIMATAS

Patalpų klimato nustatymas ir grafiko sudarymas. Žr. puslapį 16.

2 MENIU - KARŠTAS VANDUO

Karšto vandens ruošimo nustatymas ir grafiko sudarymas. Žr. puslapį 22.

3 MENIU - INFORMACIJA

Temperatūros ir kitos eksploatacinės informacijos rodymas bei prieiga prie avarinių signalų žurnalo. Žr. puslapį 25.

4 MENIU - ŠIL. SIURBLYS

Laiko, datos, kalbos, ekrano, eksploataavimo režimo ir kt. nustatymas. Žr. puslapį 27.

Ekrane pateikiami simboliai

Veikimo metu ekrane gali būti rodomi toliau pateikti simboliai.

Simbolis	Aprašas
	Šis simbolis pasirodo su informacijos ženklu, jei 3.1 meniu yra informacijos, kurią turėtumėte įsidėmėti.
	Šie du simboliai nurodo, ar kompresorius arba papildomas šilumos šaltinis yra užblokuoti F370. Jie gali būti užblokuoti, pvz., priklausomai nuo to, koks veikimo režimas pasirinktas 4.2 meniu, jei blokavimas yra suplanuotas 4.9.5 meniu arba jei pasigirdo avarinis signalas, kuris blokuoja vieną iš jų. Kompresoriaus blokavimas. Papildomo šilumos šaltinio blokavimas.
	Šis simbolis pasirodys, jei suaktyvinamas periodinio padidėjimo ar prabangusis karšto vandens režimas.
	Šis simbolis rodo, ar veikia „atostogų nust.“ 4.7 meniu.
	Šis simbolis nurodo, ar užmegztas ryšys tarp F370 ir NIBE Uplink.
	Šis simbolis nurodo faktinį ventiliatoriaus greitį, jei greitis buvo pakeistas nuo normalaus nustatymo.
	Šis simbolis matomas įrenginiuose su aktyviais saulės priedais.

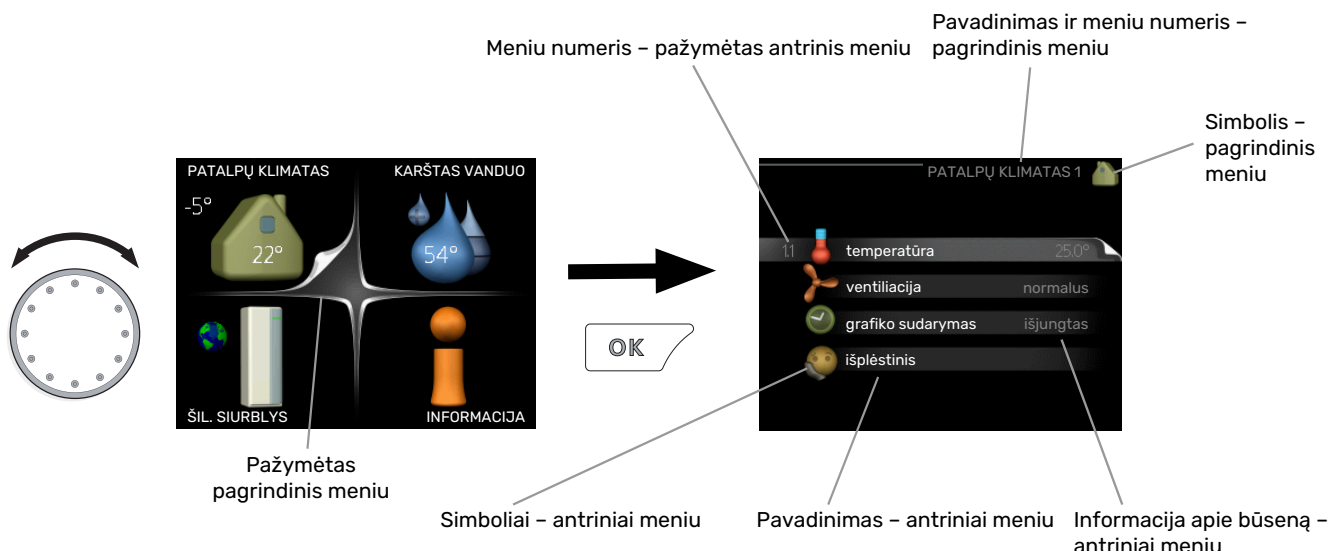

Veikimas

Norėdami paslinkti žymiklį, valdymo rankenėlę pasukite į kairę arba dešinę. Pažymėta padėtis yra balta ir (arba) turi skirtuką, pasuktą į viršų.



Meniu pasirinkimas

Norėdami patekti į meniu sistemą, pažymėdami pasirinkite pagrindinį meniu ir paspauskite mygtuką „OK“ (Gerai). Tada atsidaro naujas langas su antriniais meniu.

Pažymėdami pasirinkite vieną iš antrinių meniu ir paspauskite mygtuką „OK“ (Gerai).

Parinkčių pasirinkimas

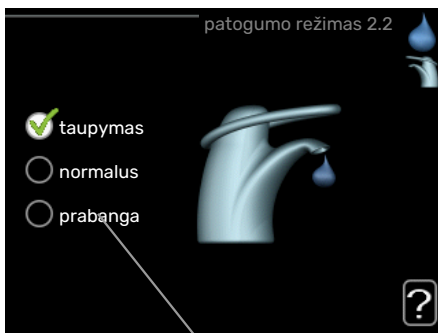

Alternatyvus variantas

Parinkčių meniu pasirinktoji parinktis būna pažymėta žalia varnele.



Norėdami pasirinkti kitą parinktį:

1. Pažymėkite reikiamą parinktį. Viena iš parinkčių būna parinkta iš anksto (balta).
2. Spausdami mygtuką „OK“ (Gerai) patvirtinkite pasirinktą parinktį. Pasirinktoji parinktis būna pažymėta žalia varnele.



Vertės nustatymas



Reikšmės, kurias galime keisti

Norėdami nustatyti vertę:

1. Valdymo rankenėle pažymėkite vertę, kurią norite nustatyti. 01
2. Paspauskite mygtuką „OK“ (Gerai). Vertės fonas tampa žalias, tai reiškia, kad įsijungė nustatymo režimas. 01
3. Valdymo rankenėle sukite į dešinę, jei vertę norite padidinti, arba į kairę, jei vertę norite sumažinti. 04
4. Spausdami mygtuką „OK“ (Gerai) patvirtinkite vertę, kurią nustatėte. Norėdami pakeisti ir grįžti prie pradinės vertės, paspauskite mygtuką „Back“ (Atgal). 04

Virtualios klaviatūros naudojimas

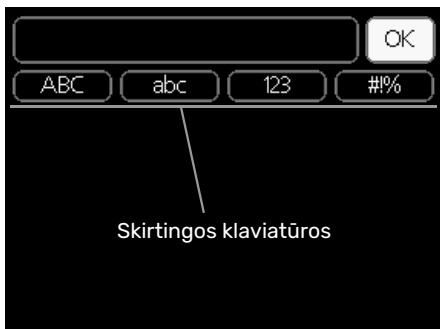

Kai kuriuose meniu, kur reikia įvesti tekstą, pateikiama virtuali klaviatūra.

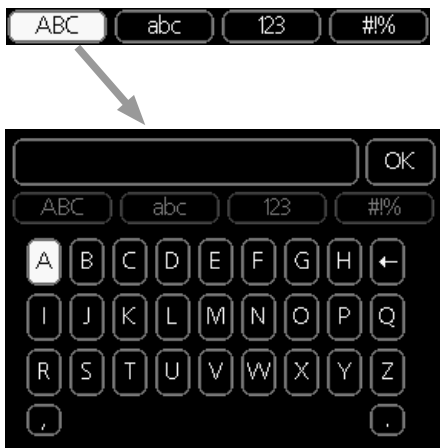

Atsižvelgiant į meniu, galima naudoti skirtingus simbolių rinkinius, kuriuos galima pasirinkti sukant valdymo rankenėlę. Jei norite pakeisti simbolių lentelę, paspauskite mygtuką „Back“ (Atgal). Jei meniu yra tik vienas simbolių rinkinys, ekrane iškart rodoma klaviatūra.

Baigę rašyti pažymėkite „OK“ (Gerai) ir paspauskite mygtuką OK (Gerai).

Langų peržiūra

Meniu gali būti sudarytas iš keleto langų. Norėdami peržiūrėti langus, sukite valdymo rankenėlę.

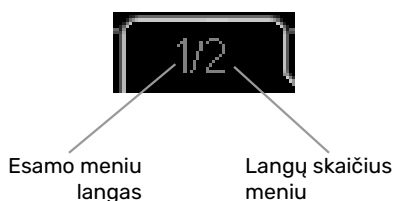

Slinkimas paleidimo vadovo langais



Rodyklės, skirtos slinkti per paleidimo vadovo langus

1. Pasukite valdymo rankenėlę, kol bus pažymėta viena iš viršutiniame kairiajame kampe esančių rodyklių (ties puslapio numeriu).
2. Paspauskite mygtuką „OK“ (Gerai), kad pereitumėte nuo vieno paleidimo vadovo veiksmo prie kito.

Pagalbos meniu

 Daugumoje meniu yra simbolis, kuris reiškia, kad teikiama papildoma pagalba.

Norėdami perskaityti pagalbos tekstą:

1. Valdymo rankenėlę pasirinkite pagalbos simbolį.
2. Paspauskite mygtuką „OK“ (Gerai).

Pagalbos tekstas dažnai susideda iš kelių langų, kuriuos galite peržiūrėti sukdami valdymo rankenėlę.

F370 techninė priežiūra

REGULIARIAI ATLIEKAMI PATIKRINIMAI

Pridavus šilumos siurblių eksploatuoti, jam reikia minimalios techninės priežiūros. Antra vertus, rekomenduojama reguliariai tikrinti įrenginį.

Jei įvyko kas nors neįprasta, ekrane pasirodo pranešimas apie sutrikimą – skirtingi avarinių signalų tekstai. Žr. veiksmų avarinio signalo atveju aprašymą puslapyje 34.

Darbinis liukas

Oro išleidimo vožtuvai ir kt. yra už priežiūrai skirto dangčio. Nuimkite dangtį traukdami jį į save.

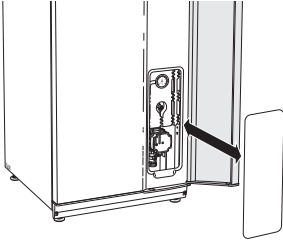

Vėdinimo prietaisų valymas

Pastato ventiliacijos prietaisus reikia reguliariai valyti, pvz., šepetėliu, kad būtų užtikrinta tinkama ventiliacija.

Prietaisų nustatymų keisti negalima.

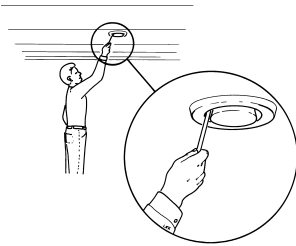

pastaba

Jei, norėdami išvalyti, išardėte ne vieną, o kelis ventiliacijos prietaisus, nesumaišykite jų dalių.

Oro filtro valymas

Oro filtras F370 turi būti valomas reguliariai; kaip dažnai, priklauso, pavyzdžiui, nuo dalelių kiekio ventiliuojamame ore. Atlikite bandymus, kad nustatytumėte, kas labiausiai tinka jūsų įrangai.



įspėjimas

Instalacijos efektyvumą gali pabloginti nešvarus oro filtras.

Ekrane gaunate pranešimą patikrinti filtrą. Gamyklos nuostata priminimams yra trys mėnesiai, tačiau jei nutrūksta F370 maitinimas, skaičiavimas pradedamas iš naujo.

1. Išjunkite F370 nustatydami perjungiklį į .
2. Traukdami tiesiai, nuimkite viršutinį priekinį dangtį.
3. Ištraukite filtro kasetę.
4. Išimkite filtrą ir švariai išpurtykite arba išsiurbkite.
5. Patikrinkite filtro būklę ir, jei reikia, pakeiskite.
6. Vėl sumontuokite atvirkštine tvarka.

Net jei filtras atrodo švarus, jame kaupiasi nešvarumai, kurie turi įtakos filtro efektyvumui. Todėl filtrą keiskite bent kartą per metus. Naują filtrą galima užsisakyti iš NIBE arba nibe.eu platintojo.



pastaba

Valydami nenaudokite vandens ar kitų skysčių.

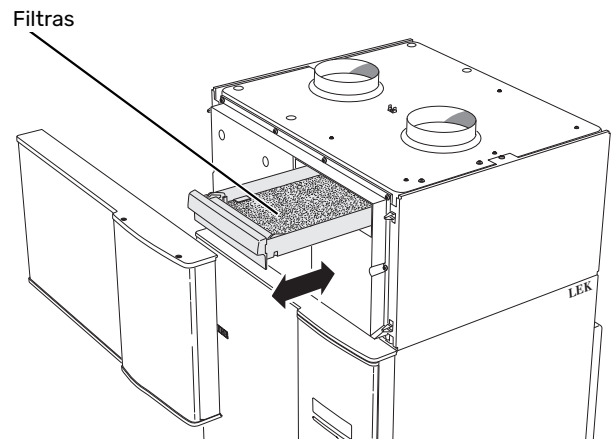

Patikrinkite slėgį

F370 yra manometras, kuris rodo slėgį šildymo sistemoje. Slėgis turi būti nuo 0,5 iki 1,5 barų, bet jis skiriasi keičiantis temperatūrai. Jei slėgis dažnai nukrinta iki 0 arba pakyla iki 2,5, kreipkitės į montuotoją, kad šis nustatytų sutrikimo priežastį.

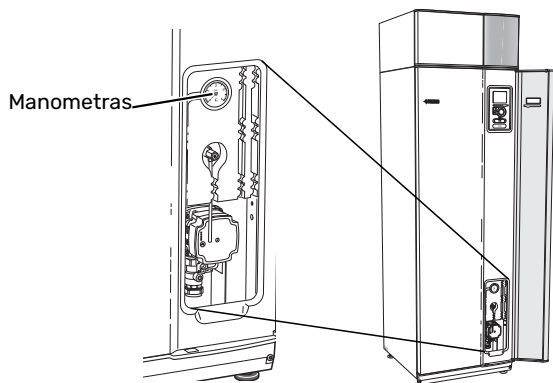

Apsauginiai vožtuvai

F370 yra du apsauginiai vožtuvai: vienas skirtas karštam vandeniui, o kitas – klimato sistemai.

Apsauginis karšto vandens vožtuvas kartais išleidžia šiek tiek vandens panaudojus karštą vandenį. Taip yra dėl to, kad šaltas vanduo, kuris patenka į F370, kaitinant plečiasi, todėl pakyla slėgis ir atsidaro apsauginis vožtuvas.

Apsauginis klimato sistemos vožtuvas turi būti visiškai sandarus ir paprastai nepraleidžia vandens.

Apsauginių vožtuvų veikimą būtina reguliariai tikrinti. Vožtuvus galima pasiekti per priežiūrai skirtą dangtį. Tikrinkite taip:

1. Atidarykite vožtuvą, atsargiai sukdami rankenėlę prieš laikrodžio rodyklę.
2. Patikrinkite, ar vanduo teka per vožtuvą.
3. Uždarykite vožtuvą – jį atleiskite. Jei jis atleistas automatiškai neužsidaro, truputį pasukite jį prieš laikrodžio rodyklę.
4. Patikrinus apsauginį vožtuvą, į klimato sistemą gali tekti papildomai įleisti vandenį; žr. skyrių „Klimato sistemos užpildymas“.

vožtuvas

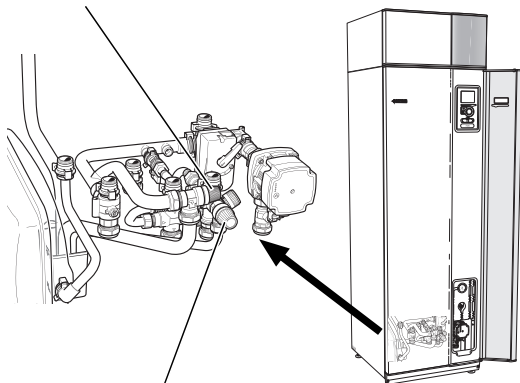

Karšto vandens apsauginis vožtuvas

Vandens pertekliaus talpyklos / grindų drenažo valymas

Veikiant šilumos siurbliui susidaro kondensatas. Šis kondensatas nukreipiamas per vandens persipylimo talpyklą į kanalizaciją, pvz., grindų kanalizaciją.

Kondensaciniame vandenyje yra tam tikras kiekis dulkių ir dalelių.

Reguliariai tikrinkite, ar vandens perpildymo talpykla ir grindų drenažo sistema nėra užsikimšę; vanduo turi laisvai tekėti. Jei reikia, išvalykite.

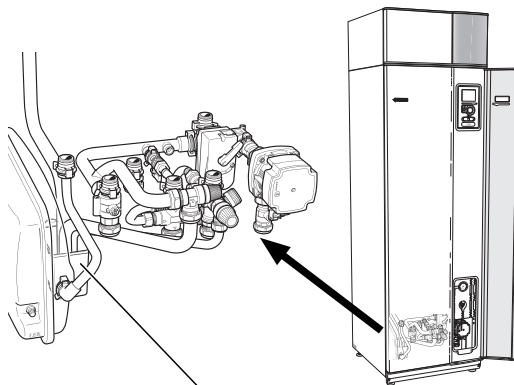

Perpylimo indas

Klimato sistemos užpildymas

Jei slėgis yra per mažas, didinkite jį taip:

1. Atidarykite pildymo vožtuvą. Šildymo sekcija ir likusi klimato valdymo sistema yra pripildyta vandens.
2. Po kurio laiko manometro slėgis pakyla. Kai jis yra apytiksliai 1,0 bar, uždarykite pildymo vožtuvą.

Pripildymo vožtuvas

Manometras

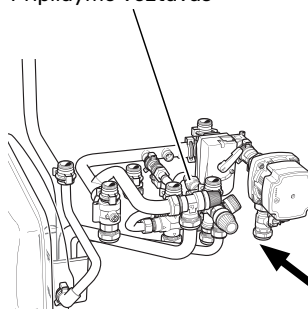

Oro išleidimo vožtuvas



Oro išleidimas iš klimato sistemos

Įvykus pakartotinam klimato valdymo sistemos pildymui arba, jei iš šilumos siurblio girdimi burbuliavimo garsai, iš sistemos gali reikti išleisti orą. Tai atliekama taip:

1. Perjunkite maitinimo perjungiklį į .
2. Išleiskite orą iš šilumos siurblio per oro išleidimo vožtuvą, o iš likusios klimato sistemos – per atitinkamus oro išleidimo vožtuvus.
3. Vandenį leiskite į sistemą ir orą leiskite iš jos tol, kol joje neliks oro ir slėgis bus tinkamas.



pastaba

Prieš išleidžiant orą, pirmiausia reikia išleisti vandenį iš rezervuaro oro išleidimo vamzdžio. Tai reiškia, kad iš sistemos nebūtinai pašalinama oras, nepaisant vandens tekėjimo, kai oro išleidimo vožtuvus yra atidarytas.

Todėl laikykite oro išleidimo vožtuvą atidarytą mažiausiai 5 sek.

Avarinis režimas

Automatinė šildymo valdymo sistema neveikia, todėl būtina rankiniu būdu valdyti pamaišymo vožtuvą. Tai padarykite pasukdami pamaišymo vožtuvo variklio reguliavimo sraigto į „rankinio režimo“ padėtį, o tada pasukdami pamaišymo vožtuvo rankenėlę į norimą padėtį.

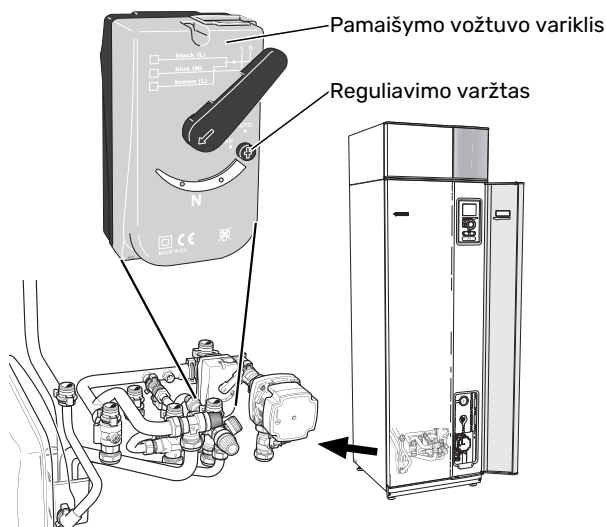

PATARIMAI DĖL TAUPYMO

Jūsų šilumos siurblio įrenginys gamina šilumą ir ruošia karštą vandenį. Sistema veikia pagal jūsų atliktus valdymo nustatymus.

Veiksniai, turintys įtakos energijos sąnaudoms, yra, pvz., vidaus temperatūra, karšto vandens suvartojimas, namo izoliacijos laipsnis ir tai, kiek namo paviršiaus užima langai. Svarbus veiksnys yra ir namo padėtis, pvz., kiek namas atviras vėjams.

Energijos sąnaudoms įtakos turi net namo ventiliacija. Todėl, sumontavus šilumos siurblių, svarbu iškart sureguliuoti ventiliaciją. Reguliuojamas ventiliaciją, ventiliacijos sistemų technikas nustato namo ventiliacijos prietaisą ir F370 ventiliatorių pagal namo projektines vertes.

Taip pat turėkite omenyje:

- Iki galo atidarykite termostatinis vožtuvus (išskyrus patalpose, kuriose, jūsų pageidavimu, turi būti vėsiau). Tai yra svarbu, nes visiškai arba iš dalies uždaryti termostatiniai vožtuvai sulėtina klimato sistemos srautą, o dėl to pakyla F370 darbinė temperatūra. Dėl to gali padidėti energijos sąnaudos.
- Reguliavimo metu (žiemą) visi termostatiniai vožtuvai turi būti visiškai atidaryti. Tada šilumos siurblio šildymo nustatymai sureguliuojami taip, kad vidaus temperatūra daugelyje kambarių būtų tokia, kokios reikia, nepriklausomai nuo lauko temperatūros. Kambariuose, kuriuose temperatūra turi būti žemesnė, termostatiniai vožtuvai sureguliuojami iki reikiamo lygio. Po mėnesio likusių termostatų nustatymus galima šiek tiek sumažinti, kad dėl saulės spinduliavimo, veikiančios vėryklės ir pan. nepadidėtų kambario temperatūra. Vėliau gali reikėti sumažinti dar labiau.
- Galite sumažinti eksploatacinius išlaidas, kai esate išvykę iš namų, sudarydami pasirinktų sistemos dalių veikimo grafikus. Tai atliekama 4.7 meniu. „atostogų nust.“. Instrukcijas žr. 31 psl.

Energijos sąnaudos

Apytikslis energijos pasiskirstymas F370 per metus

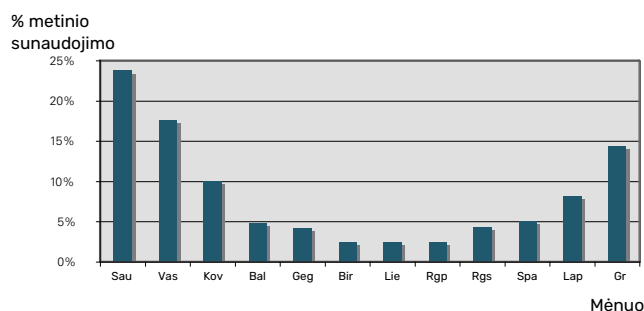

Vidaus temperatūrą padidinus vienu laipsniu, energijos sąnaudos padidėja maždaug 5 %.

Elektros skaitiklis

Namo energijos skaitiklio rodmenis tikrinkite reguliariai, pageidautina – kartą per mėnesį. Tada pastebėsite energijos sąnaudų pokyčius.

Naujai pastatytuose namuose dažniausiai būna sumontuoti dviejų režimų elektros skaitikliai, jų rodmenų skirtumas ir yra buityje sunaudojamos elektros kiekis.

Naujai pastatyti namai

Naujai pastatytų namų džiūvimo procesas tęsiasi metus. Tuo metu namas gali suvartoti žymiai daugiau energijos, nei bus suvartojama vėliau. Po 1-2 metų reikia iš naujo pakoreguoti šildymo kreivę, taip pat šildymo kreivės nuokrypį ir pastato termostatinis vožtuvus, nes pasibaigus džiūvimo procesui dažniausiai reikia sumažinti šildymo sistemos temperatūrą.

F370 – jūsų paslaugoms

Nustatyti vidaus klimatą

APŽVALGA

Antriniai meniu

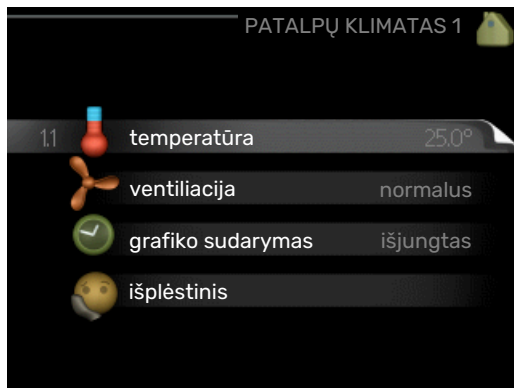

Meniu **PATALPŲ KLIMATAS** yra keletas antrinių meniu.

Informaciją apie atitinkamo meniu būseną galima rasti ekrane į dešinę nuo meniu.

temperatūra Klimato sistemos temperatūros nustatymas. Informacijoje apie būseną rodomos klimato sistemos nustatytosios vertės.

ventiliacija Ventiliatoriaus greičio nustatymas. Informacijoje apie būseną rodomas pasirinktas nustatymas.

grafiko sudarymas Šildymo ir ventiliacijos grafiko sudarymas. Informacija apie būseną „nustatyta„ rodoma tuo atveju, jei jūs nustatėte grafiką, bet dabar jis neaktyvuotas, „atostogų nust.“ rodoma tuo atveju, jei atostogų grafikas yra aktyvuotas vienu metu su bendruoju grafiku (atostogų funkcijai teikiama pirmenybė), „aktyvus“ rodoma tuo atveju, jei aktyvuota bet kuri grafiko dalis; priešingu atveju rodoma „išjungtas“.

išplėstinis Šilumos kreivės, tikslinimo su išoriniu kontaktu, tiekiamo srauto linijos temperatūros minimalios reikšmės, kambario temperatūros jutiklio ir naktinio šaldymo nustatymas.

1.1 MENIU - TEMPERATŪRA

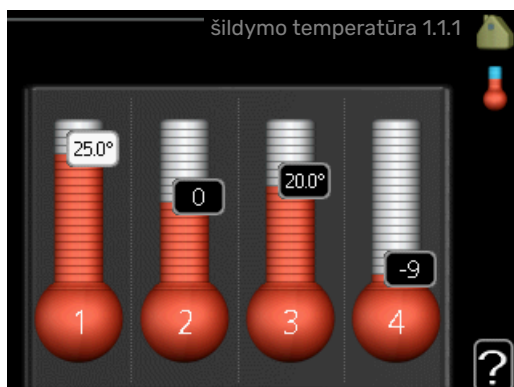

Temperatūros nustatymas (jei kambario temperatūros jutikliai sumontuoti ir suaktyvinti):

Šildymas

Nuostatų diapazonas: 5–30 °C

Standartinė vertė: 20

Ši vertė ekrane rodoma kaip temperatūra, išreikšta °C, jei klimato kontrolės sistemą kontroliuoja kambario jutiklis.

Įspėjimas

Gali būti, kad lėtai šilumą atiduodančios šildymo sistemos, pvz., grindų šildymo sistemos, nebus galima kontroliuoti naudojant šilumos siurblio kambario jutiklį.

Norėdami pakeisti kambario temperatūrą, valdymo rankenėle ekrane nustatykite pageidaujamą temperatūrą. Naujajį nustatymą patvirtinkite mygtuku „OK“ (Gerai). Naujoji temperatūros vertė rodoma ekrane į dešinę nuo simbolio.

Temperatūros nustatymas (kai kambario temperatūros jutikliai nesuaktyvinti):

Nuostatų diapazonas: -10 – +10

Standartinė vertė: -1

Ekrane rodomos nustatytosios šildymo vertės (kreivės nuokrypis). Norėdami padidinti arba sumažinti patalpų temperatūrą, padidinkite arba sumažinkite vertę ekrane.

Naują vertę nustatykite valdymo rankenėle. Naujajį nustatymą patvirtinkite mygtuku „OK“ (Gerai).

Per kiek pakopų reikia pakeisti vertę norint pakeisti patalpų temperatūrą vienu laipsniu, priklauso nuo šildymo sistemos. Dažniausiai pakanka vienos pakopos, tačiau kai kuriais atvejais gali prireikti kelių.

Pageidaujamos vertės nustatymas. Naujoji vertė rodoma ekrane į dešinę nuo simbolio.

Įspėjimas

Kambario temperatūros didėjimas gali sulėtėti dėl radiatorių arba grindų šildymo sistemos termostatų. Todėl visiškai atidarykite termostatinis vožtuvus, išskyrus tuose kambariuose, kur reikalinga žemesnė temperatūra, pvz., miegamuosiuose.

Jei išmetamo oro temperatūra nukrenta žemiau 16 °C, kompresorius užblokuojamas ir leidžiama įjungti papildomą elektrinį šildymą. Kai kompresorius užblokuojamas, energija iš išmetamo oro neišgaunama.



REKOMENDACIJA

Prieš atlikdami naują nustatymą palaukite 24 valandas, kad nusistovėtų kambario temperatūra.

Jei lauke šalta ir kambario temperatūra yra per žema, meniu 1.9.1.1 kreivės nuolydį padidinkite viena padala.

Jei lauke šalta ir kambario temperatūra yra per aukšta, meniu 1.9.1.1 kreivės nuolydį sumažinkite viena padala.

Jei lauke šilta ir kambario temperatūra yra per žema, meniu 1.1.1 padidinkite reikšmę viena padala.

Jei lauke šilta ir kambario temperatūra yra per aukšta, meniu 1.1.1 sumažinkite reikšmę viena padala.

1.2 MENIU - VENTILIACIJA

Nuostatų diapazonas normalus ir 1 greitis-4

Standartinė vertė: normalus

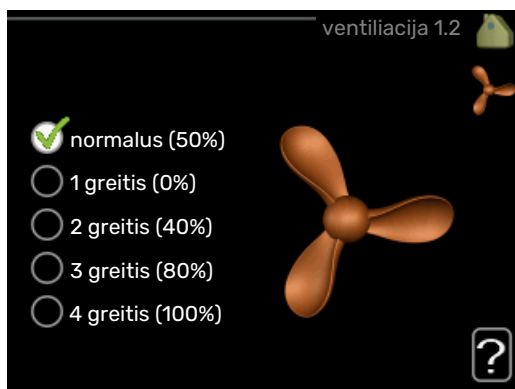

Čia galima laikinai padidinti arba sumažinti gyvenamųjų patalpų ventiliaciją.

Kai pasirenkate naują greitį, laikrodis pradeda atgalinį skaičiavimą. Kai pasibaigia atgalinis laiko skaičiavimas, grąžinamas įprastas ventiliacijos greičio nustatymas.

Jei reikia, skirtingą atgalinės skaičiuotės laiką galima pakeisti 1.9.6 meniu.

Ventiliacijos greitis rodomas skliausteliuose (procentais) kaskart pakeitus greitį.



REKOMENDACIJA

Jei reikia atlikti pakeitimus, apimančius ilgesnį laikotarpį, naudokitės atostogų arba grafiko sudarymo funkcija.



Įspėjimas

Kad šilumos siurblys veiktų tinkamai, reikalingas minimalus vėdinimo srautas. Dėl nepakankamo vėdinimo srauto gali įsijungti avarinis signalas ir būti užblokuotas kompresoriaus veikimas.

1.3 MENIU - GRAFIKO SUDARYMAS



Meniu **grafiko sudarymas** patalpų klimato (šildymas/ventiliacija) grafikas sudaromas kiekvienai savaitės dienai.

Meniu 4.7 taip pat galite sudaryti grafiką ilgesniam pasirinktam laikotarpiui (atostogoms).

1.3.1 MENIU - ŠILDYMAS

Čia galima sudaryti grafiką, kad temperatūra gyvenamosiose patalpose būtų padidinta arba sumažinta iki trijų laikotarpių per parą. Jei sumontuotas ir aktyvintas kambario temperatūros jutiklis, pageidaujama kambario temperatūra (išreikšta °C) yra nustatoma atitinkamo laikotarpio metu. Nesuaktyvintus kambario jutiklio, nustatomas pageidaujamas pakeitimas (nuo 1.1 meniu atlikto nustatymo). Norint pakeisti kambario temperatūrą vienu laipsniu, dažniausiai pakanka vienos pakopos, tačiau kai kuriais atvejais gali prireikti kelių pakopų.



Grafikas: čia pasirenkamas grafikas, kurį ketinate keisti.

Aktyvuotas: čia aktyvuojamas pasirinkto laikotarpio grafikas. Deaktyvuojant laiko nustatymai nepasikeičia.

Sistema: Čia pasirenkama klimato sistema, su kuria yra susijęs atitinkamas grafikas. Ši alternatyva rodoma tik tuo atveju, jei naudojama daugiau nei viena klimato sistema.

Diena: pasirinkite savaitės dieną arba dienas, kurioms taikomas grafikas. Norint pašalinti tam tikros dienos grafiką, reikia iš naujo nustatyti tos dienos laiką taip, kad pradžios laikas sutaptų su pabaigos laiku. Jei naudojama eilutė „visos“, šios eilutės nustatymai taikomi visoms laikotarpio dienoms.

Laikotarpis: čia pasirenkamas pasirinktos dienos grafiko pradžios ir pabaigos laikas.

Reguliavimas: čia nustatoma, koks turi būti šildymo kreivės nuokrypis grafike numatytu laikotarpiu lyginant su 1.1 meniu. Jei sumontuotas kambario temperatūros jutiklis, pageidaujamos temperatūros nustatymas būna išreikštas °C.

Kirtimasis: jei dvi nuostatos kertasi viena su kita, rodomas raudonas šauktukas.



REKOMENDACIJA

Jei pageidaujate nustatyti tokį pat grafiką visoms savaitės dienoms, pirmiausia užpildykite „visos“, o paskui pakeiskite pageidaujamas dienas.



REKOMENDACIJA

Sustabdymo laikas turi būti ankstesnis nei pradžios laikas, kad laikotarpis baigtųsi po vidurnakčio. Tada sudarytas grafikas sustos nustatytu sustabdymo laiku kitą dieną.

Grafiko sudarymas visada pradedamas tą dieną, kuriai nustatoma pradžios diena.



įspėjimas

Gyvenamųjų patalpų temperatūra pasikeičia tik per ilgesnį laiką. Pavyzdžiui, trumpi laikotarpiai, nustatyti grindų šildymo sistemai, nepakeis kambario temperatūros pastebimai.

Jei išmetamo oro temperatūra nukrenta žemiau 16 °C, kompresorius užblokuojamas ir leidžiama įjungti papildomą elektrinį šildymą. Kai kompresorius užblokuojamas, energija iš išmetamo oro neišgaunama.

1.3.3 MENIU - VENTILIACIJA

Čia galima sudaryti grafiką, kad ventiliacija gyvenamosiose patalpose būtų padidinta arba sumažinta iki dviejų laikotarpių per dieną.



Grafikas: čia pasirenkamas grafikas, kurį ketinate keisti.

Aktyvuotas: čia aktyvuojamas pasirinkto laikotarpio grafikas. Deaktyvuojant laiko nustatymai nepasikeičia.

Diena: pasirinkite savaitės dieną arba dienas, kurioms taikomas grafikas. Norint pašalinti tam tikros dienos grafiką, reikia iš naujo nustatyti tos dienos laiką taip, kad pradžios laikas sutaptų su pabaigos laiku. Jei naudojama eilutė „visos“, šios eilutės nustatymai taikomi visoms laikotarpio dienoms.

Laikotarpis: čia pasirenkamas pasirinktos dienos grafiko pradžios ir pabaigos laikas.

Reguliavimas: čia nustatomas pageidaujamas ventiliatoriaus greitis.

Kirtimasis: jei dvi nuostatos kertasi viena su kita, rodomas raudonas šauktukas.



REKOMENDACIJA

Jei pageidaujate nustatyti tokį pat grafiką visoms savaitės dienoms, pirmiausia užpildykite „visos“, o paskui pakeiskite pageidaujamas dienas.



REKOMENDACIJA

Sustabdymo laikas turi būti ankstesnis nei pradžios laikas, kad laikotarpis baigtųsi po vidurnakčio. Tada sudarytas grafikas sustos nustatytu sustabdymo laiku kitą dieną.

Grafiko sudarymas visada pradedamas tą dieną, kuriai nustatoma pradžios diena.



įspėjimas

Žymus pokytis per ilgesnį laikotarpį gali sukelti gyvenamųjų patalpų klimato pablogėjimą ir prastesnį įrenginio eksploatavimo ekonomiškumą.

1.9 MENIU - IŠPLĖSTINIS



Meniu **išplėstinis** tekstas yra oranžinės spalvos ir jis skirtas pažengusiam naudotojui. Jame yra keletas antrinių meniu.

šildymo kreivė Šildymo kreivės nuolydžio nustatymas.

išorinis reguliavimas Šilumos kreivės nuokrypio nustatymas, kai prijungtas išorinis kontaktas.

min. srauto linijos temp. Minimalios leistinosios srauto linijos temperatūros nustatymas.

kambario jutiklio nustatymai Jutiklio kambario temperatūrai keisti nustatymai

vent.atg.skaič.laikas Ventilatoriaus atgalinės skaičiuotės nustatymai laikino ventilacijos greičio pakeitimo atveju.

sava kreivė Savos šilumos kreivės nustatymas.

nuokrypio taškas Šildymo kreivės nuokrypio esant tam tikrai lauko temperatūrai nustatymas.

naktinis vėsinimas Naktinio šaldymo nustatymas.

1.9.1 MENIU - ŠILDYMO KREIVĖ

šildymo kreivė

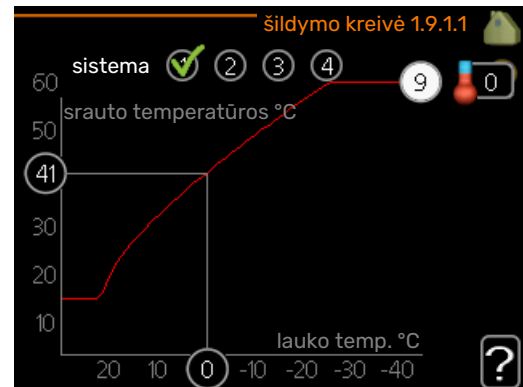

Nustatymo diapazonas: 0 - 15

Standartinė vertė: 5

Savo namui nustatytą šildymo kreivę galite peržiūrėti meniu **šildymo kreivė**. Šildymo kreivės paskirtis – palaikyti vienodą patalpų temperatūrą neatsižvelgiant į lauko temperatūrą ir užtikrinti energijos sąnaudų požiūriu efektyvų įrenginio eksploatavimą. Būtent pagal šią šildymo kreivę šilumos siurblio valdymo kompiuteris nustato į šildymo sistemą tiekiamo vandens temperatūrą, tiekimo temperatūrą, taigi ir namo patalpų temperatūrą. Pasirinkite šildymo kreivę ir tikrinkite, kaip keičiasi tiekimo temperatūra esant skirtingoms lauko temperatūros vertėms.



įspėjimas

Naudojant grindų šildymo sistemas, **aukšč. srauto linijos temp.** paprastai turėtų būti nustatyta tarp 35 ir 45 °C.

Sužinokite iš montuotojo arba tiekėjo, kokia yra didžiausia leistina temperatūra jūsų grindims.



REKOMENDACIJA

Prieš nustatydami kitą parametą palaukite 24 valandas, kad nusistovėtų kambario temperatūra.

Jei lauke šalta ir kambario temperatūra per žema, kreivės nuolydį padidinkite viena padala.

Jei lauke šalta, bet kambario temperatūra per aukšta, kreivės nuolydį sumažinkite viena padala.

Jei lauke šilta, bet kambario temperatūra per žema, kreivės poslinkį padidinkite viena padala.

Jei lauke šilta ir kambario temperatūra per aukšta, kreivės poslinkį sumažinkite viena padala.

1.9.2 MENIU - IŠORINIS REGULIAVIMAS

Temperatūros nustatymas (jei kambario temperatūros jutikliai sumontuoti ir suaktyvinti):

Nuostatų diapazonas: 5–30 °C

Standartinė vertė: 20

Temperatūros nustatymas (kai kambario temperatūros jutikliai nesuaktyvinti):

Nuostatų diapazonas: -10 iki +10.

Standartinė vertė: 0

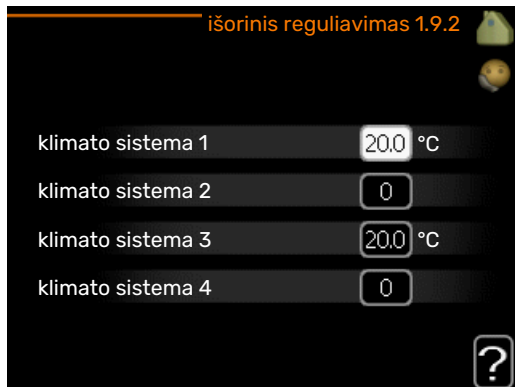

Jei prijungtas išorinis kontaktas, pvz., kambario termostatas ar laikmatis, galite laikinai arba reguliariai padidinti ar sumažinti kambario temperatūrą šildymo metu. Prijungus šį kontaktą, šilumos kreivės nuokrypis pakeičiamas meniu pasirinktu pakopų skaičiumi. Jei sumontuotas ir suaktyvintas kambario temperatūros jutiklis, nustatoma pageidaujama kambario temperatūra (išreikšta °C).

Jei sumontuota daugiau kaip viena klimato sistema, nustatyti galima atskirai kiekvienai sistemai.

1.9.3 MENIU - MIN. SRAUTO LINIJOS TEMP.

šildymas

Nustatymo diapazonas: 20–70 °C

Standartinė vertė: 20 °C

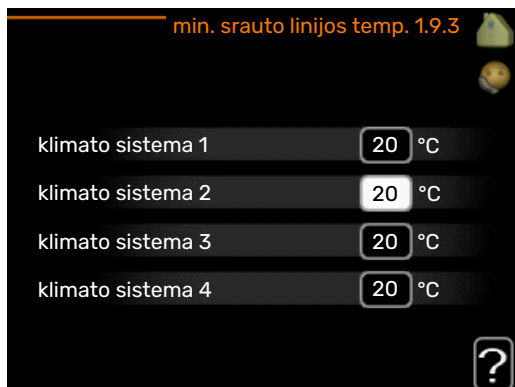

Nustatykite į klimato sistemą tiekiamo srauto minimalią temperatūrą. Tai reiškia, kad F370 niekada neapskaičiuos žemesnės temperatūros, nei čia nustatytoji.

Jei sumontuota daugiau kaip viena klimato sistema, nustatyti galima atskirai kiekvienai sistemai.



REKOMENDACIJA

Šią vertę galima padidinti, jei turite, pvz., rūšį, kurį norite apšildyti visą laiką, net vasarą.

Jums taip pat gali tekti padidinti reikšmę „šildymo išjungimas“ meniu 4.9.2 „aut. režimo nustat.“.

1.9.4 MENIU - KAMBARIO JUTIKLIO NUSTATYMAI

sistemos koeficientas

Nustatymo diapazonas: 0,0–6,0

Standartinė vertė: 2,0



Čia gali būti suaktyvinti kambario temperatūros jutikliai, skirti kontroliuoti kambario temperatūrą.



įspėjimas

Įrenginio kambario temperatūros jutikliai gali netikti lėtai šilumą atiduodančios šildymo sistemos, pvz., grindų šildymo sistemos, valdymui.

Čia galite nustatyti koeficientą (skaitinę reikšmę), kuris nustato, kiek daugiau ar mažiau nei normali temperatūra (skirtumas tarp pageidaujamos ir esamos kambario temperatūros) kambariye paveiks tiekimo temperatūrą į klimato sistemą. Kuo didesnė vertė, tuo didesnis ir greitesnis parinkto šildymo kreivės lygagretus poslinkis.



pastaba

Per aukšta koeficiento vertė (atsižvelgiant į jūsų klimato sistemą) gali lemti nestabilią kambario temperatūrą.

Jei sumontuotos kelios klimato sistemos, aukščiau nurodyti nustatymai gali būti atlikti atitinkamose sistemose.

1.9.6 MENIU - VENT.ATG.SKAIČ.LAIKAS

1 greitis-4

Nustatymo diapazonas: 1-99 val.

Standartinė vertė: 4 val.



Čia galite pasirinkti laikino greičio pokyčio atgalinio skaičiavimo laiką (1 greitis-4) ventiliacijoje, meniu 1.2.

Atgalinės skaičiuotės laikas – tai laikas, po kurio ventiliacijos greitis persijungia į įprastą režimą.

1.9.7 MENIU - SAVA KREIVĖ

tiekimo temperatūra

Nustatymo diapazonas: 0-80 °C



Čia galite sudaryti savą šildymo kreivę, jei yra ypatingų poreikių, nustatydami pageidaujamas tiekiamas temperatūras esant skirtingoms lauko temperatūroms.

įspėjimas

Norint taikyti, kreivę 0 reikia pasirinkti 1.9.1 meniu sava kreivė.

1.9.8 MENIU - NUOKRYPIO TAŠKAS

lauko temp. taškas

Nustatymo diapazonas: -40-30 °C

Standartinė vertė: 0 °C

kreivės pasikeitimas

Nustatymo diapazonas: -10-10 °C

Standartinė vertė: 0 °C

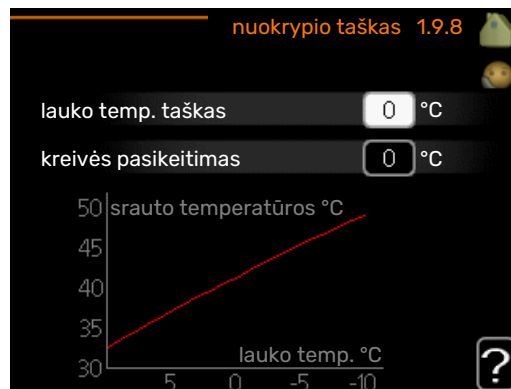

Čia pasirinkite šildymo kreivės pokytį esant tam tikrai lauko temperatūrai. Norint pakeisti kambario temperatūrą vienu laipsniu, dažniausiai pakanka vienos pakopos, tačiau kai kuriais atvejais gali prireikti kelių pakopų.

Šildymo kreivė paveikiama ± 5 °C diapazonu nuo nustatytos lauko temp. taškas.

Svarbu pasirinkite tinkamą šildymo kreivę, kad būtų išlaikoma vienoda kambario temperatūra.



REKOMENDACIJA

Jei name šalta, esant, pvz., -2 °C temperatūrai, „lauko temp. taškas“ nustatoma „-2“, o „kreivės pasikeitimas“ didinama, kol pasiekama pageidaujama kambario temperatūra.



įspėjimas

Prieš atlikdami naują nustatymą palaukite 24 valandas, kad nusistovėtų kambario temperatūra.

1.9.9 MENIU - NAKTINIS VĖSINIMAS

išmetamo oro pradinė temp.

Nustatymo diapazonas: 20-30 °C

Standartinė vertė: 25 °C

min.lauko ir išm. oro t.skirt.

Nustatymo diapazonas: 3-10 °C

Standartinė vertė: 6 °C

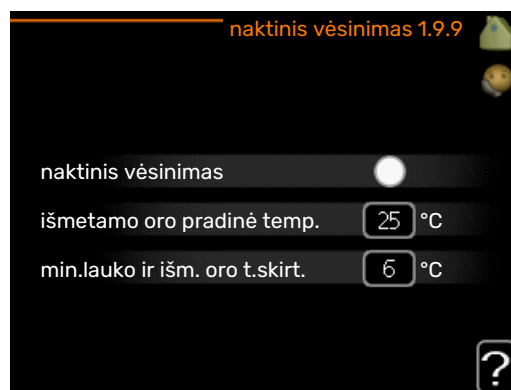

Čia galite įjungti naktinį šaldymą.

Kai temperatūra name yra aukšta, o lauko temperatūra yra žemesnė, šaldymą galima atlikti įjungiant ventiliaciją.

Jei išmetamo oro ir išorės temperatūros skirtumas yra didesnis už nustatytąją vertę („min.lauko ir išm. oro t.skirt.“), o išmetamo oro temperatūra yra didesnė už nustatytąją vertę („išmetamo oro pradinė temp.“), ventiliatorius turi veikti 4 greičiu, kol nebelieka nė vienos anksčiau minėtos sąlygos.



įspėjimas

Naktinį šaldymą galima įjungti tik tuomet, kai namo šildymas yra išjungtas. Tai atliekama meniu 4.2.

Nustatyti karšto vandens kiekį

APŽVALGA

Antriniai meniu

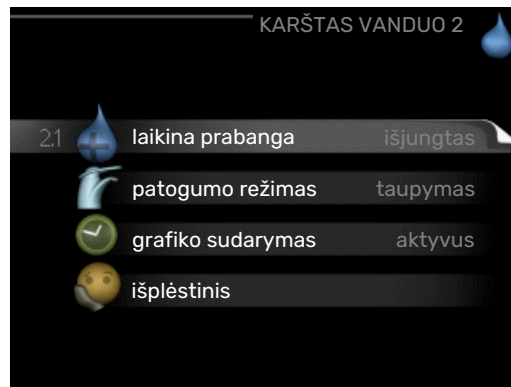

Meniu **KARŠTAS VANDUO** yra keletas antrinių meniu. Informaciją apie atitinkamo meniu būseną galima rasti ekrane į dešinę nuo meniu.

laikina prabanga Karšto vandens temperatūros laikino padidėjimo aktyvavimas. Informacijos apie būseną ekrane rodoma „išjungtas“ arba kiek liko laiko, kol veiks laikinas temperatūros padidinimas.

patogumo režimas Karšto vandens komforto nustatymas. Informacijos apie būseną ekrane rodomas pasirinktas režimas, „taupymas“, „normalus“, arba „prabanga“.

grafiko sudarymas Karšto vandens komforto grafiko sudarymas. Bus rodoma būklės informacija „nustatyta“, jei nustatėte grafiko sudarymą, bet jis šiuo metu neaktyvus; bus rodoma „atostogų nust.“, jei atostogų nustatymas yra aktyvus tuo pat metu, kaip ir grafiko sudarymas (kai atostogų funkcijai teikiama pirmenybė); bus rodoma „aktyvus“, jei bet kokia grafiko sudarymo dalis yra aktyvi, kitu atveju bus rodoma „išjungtas“.

išplėstinis Laikino karšto vandens temperatūros padidėjimo nustatymas.

2.1 MENIU - LAIKINA PRABANGA

Nuostatų diapazonas: 3, 6 ir 12 valand. ir režim. „išjungtas“ bei „vienkart. padidėjim.“

Standartinė vertė: "išjungtas"

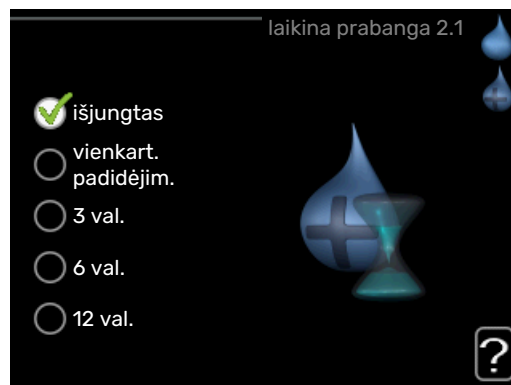

Laikinau padidėjus karšto vandens poreikiui, šiame meniu galima pasirinkti karšto vandens temperatūros padidėjimą iki prabangiojo režimo temperatūros pasirinktam laikui.

Įspėjimas

Jei komforto režimas „prabanga“ pasirinktas meniu 2.2, daugiau didinti nebegalima.

Funkcija aktyvinama iškart, pasirinkus laikotarpį ir patvirtinus mygtuku OK (gerai). Likęs pasirinktosios nuostatos laikas yra rodomas dešinėje.

Pasibaigus šiam laikui, F370 persijungia į režimą, nustatytą 2.2. meniu.

Pasirinkite „išjungtas“, jei norite išjungti laikina prabanga.

2.2 MENIU - PATOGUMO REŽIMAS

Nustatymo diapazonas: taupymas, normalus, prabanga
Standartinė vertė: normalus

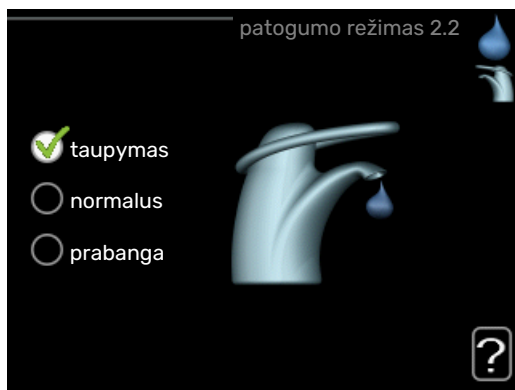

Skirtumas tarp galimų pasirinkti režimų yra karšto vandens temperatūra. Aukštesnė temperatūra reiškia, kad karštas vanduo tiekiamas ilgiau.

taupymas: kai įjungtas šis režimas, ruošiama mažiau karšto vandens, bet veikimas yra taupesnis. Šį režimą galima naudoti mažesniuose namuose, kur karšto vandens poreikis nedidelis.

normalus: kai įjungtas normalus režimas, ruošiama daugiau karšto vandens, taigi šis režimas tinka daugumai namų.

prabanga: prabangus režimas užtikrina didžiausią galimą karšto vandens kiekį. Veikiant šiam režimui, panardinamasis šildytuvas naudojamas karštam vandeniui pašildyti, taip pat kaip kompresorius, dėl to padidėja eksploatacinės išlaidos.

2.3 MENIU - GRAFIKO SUDARYMAS



Čia galima sudaryti grafiką, koku karšto vandens komforto režimu turi veikti šilumos siurblys, ir numatyti iki dviejų skirtingų laikotarpių per dieną.

Grafiko sudarymas įjungiamas / išjungiamas pažymint / nuimant žymėjimą nuo „įjungtas“. Išaktyvinant laiko nustatymai nepasikeičia.

Grafikas: čia pasirenkamas grafikas, kurį ketinate keisti.

Aktyvuotas: čia aktyvuojamas pasirinkto laikotarpio grafikas. Deaktyvuojant laiko nustatymai nepasikeičia.

Diena: pasirinkite savaitės dieną arba dienas, kurioms taikomas grafikas. Norint pašalinti tam tikros dienos grafiką, reikia iš naujo nustatyti tos dienos laiką taip, kad pradžios laikas sutaptų su pabaigos laiku. Jei naudojama eilutė „visos“, šios eilutės nustatymai taikomi visoms laikotarpio dienoms.

Laikotarpis: čia pasirenkamas pasirinktos dienos grafiko pradžios ir pabaigos laikas.

Reguliavimas: čia nustatykite karšto vandens komforto režimą, kuris turi būti taikomas grafiko galiojimo metu.

Kirtimasis: jei dvi nuostatos kertasi viena su kita, rodomas raudonas šauktukas.



REKOMENDACIJA

Jeį pageidaujate nustatyti tokį pat grafiką visoms savaitės dienoms, pirmiausia užpildykite „visos“, o paskui pakeiskite pageidaujamas dienas.



REKOMENDACIJA

Sustabdymo laikas turi būti ankstesnis nei pradžios laikas, kad laikotarpis baigtųsi po vidurnakčio. Tada sudarytas grafikas sustos nustatytu sustabdymo laiku kitą dieną.

Grafiko sudarymas visada pradedamas tą dieną, kuriai nustatoma pradžios diena.

2.9 MENIU - IŠPLĖSTINIS



Meniu **išplėstinis** tekstas yra oranžinės spalvos ir jis skirtas pažengusiam naudotojui. Jame yra keletas antrinių meniu.

2.9.1 MENIU - PERIODINIS PADIDĖJIMAS

laikotarpis

Nustatymo diapazonas: 1 – 90 dienų

Gamyklinė nuostata: 7 dienų

įjungimo laikas

Nustatymo diapazonas: 00:00 – 23:00

Standartinė vertė: 00:00

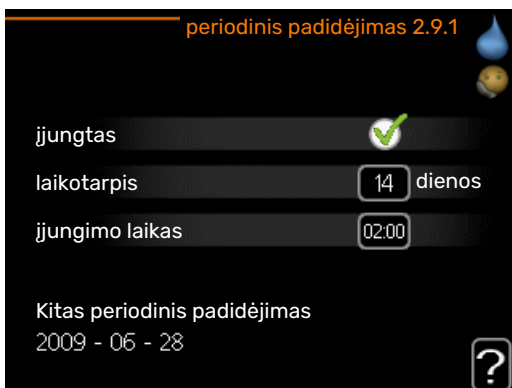

Kad vandens šildytuve nesidaugintų bakterijos, kompresorius ir panardinamasis šildytuvas gali reguliariais intervalais trumpam padidinti karšto vandens temperatūrą.

Čia galima pasirinkti laiko tarpą tarp padidinimo ciklų. Laiką galima nustatyti nuo 1 iki 90 dienų. Gamyklos nustatymas – 14 dienų. Pažymėkite „įjungtas“ arba panaikinkite žymėjimą, kad įjungtumėte arba išjungtumėte funkciją.

2.9.2 MENIU - K.VANDENS RECIRK.

veikimo laikas

Nuostatų diapazonas: 1–60 min.

Standartinė vertė: 60 min.

prastova

Nustatymo diapazonas: 0–60 min.

Standartinė vertė: 0 min.



Čia galite nustatyti karšto vandens cirkuliaciją iki trijų laikotarpių per dieną. Nustatytųjų laikotarpių metu karšto vandens cirkuliacinis siurblys veiks pagal aukščiau nurodytus nustatymus.

"veikimo laikas" nusprendžia, kiek karšto vandens cirkuliacijos siurblys turi veikti vienos eksploataavimo atkarpos metu.

"prastova" nusprendžia, kiek karšto vandens cirkuliacijos siurblys turi neveikti tarp eksploataavimo atkarpų.

Gauti informaciją

APŽVALGA

Antriniai meniu



INFORMACIJA meniu turi keletą antrinių meniu. Šiuose meniu negalima atlikti nustatymų, jie tik rodo informaciją. Informaciją apie atitinkamo meniu būseną galima rasti ekrane, dešinėje meniu pusėje.

aptarnavimo inf. rodo sistemos temperatūros lygius ir nustatymus.

kompresorius inf. rodo šilumos siurblio kompresorius veikimo laiko duomenis, įjungimų skaičių ir t. t.

pap. šilumos inf. rodoma informacija apie papildomo šildymo įrenginio veikimo laiką ir t. t.

av. sign. reg. rodo paskiausią avarinį signalą ir informaciją apie šilumos siurblių tuo metu, kai buvo gautas avarinis signalas.

vidaus temp. registras vidutinė temperatūra patalpose kiekvieną praėjusių metų savaitę.

3.1 MENIU - APTARNAVIMO INF.



Čia galima peržiūrėti informaciją apie tikrąją sistemos eksploatacinę būseną (pvz., esamas temperatūros reikšmes ir t. t.). Ko nors keisti negalima. Informacija pateikiama keliuose puslapiuose. Norėdami peržiūrėti puslapius, sukite valdymo rankenėlę.

Šiame meniu naudojami simboliai:			
	Kompresorius		Šildymas
	Papildomas įrenginys		Karštas vanduo
	Cirkuliacinis siurblys, klimato sistema		Ventiliacija

3.2 MENIU - KOMPRESORIAUS INF.



Čia galima peržiūrėti informaciją apie kompresorius eksploatacinę būseną ir statistinius duomenis. Ką nors pakeisti negalima.

Informacija pateikiama keliuose puslapiuose. Norėdami peržiūrėti puslapius, sukite valdymo rankenėlę.

3.3 MENIU - PAP. ŠILUMOS INF.

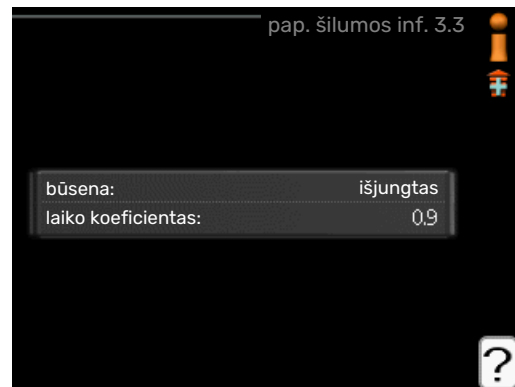

Čia galima peržiūrėti informaciją apie papildomo šilumos įrenginio nustatymus, eksploatacinę būseną ir statistinius duomenis. Ko nors keisti negalima.

Informacija pateikiama keliuose puslapiuose. Norėdami peržiūrėti puslapius, sukite valdymo rankenėlę.

3.4 MENU - AV. SIGN. REG.

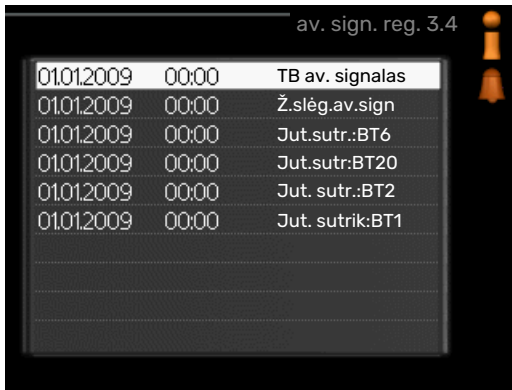

01.01.2009	00:00	TB av. signalas
01.01.2009	00:00	Ž.slėg.av.sign
01.01.2009	00:00	Jut.sutr.:BT6
01.01.2009	00:00	Jut.sutr.:BT20
01.01.2009	00:00	Jut. suotr.:BT2
01.01.2009	00:00	Jut. suotr.:BT1

Siekiant palengvinti sutrikimų paiešką, čia saugomi duomenys apie šilumos siurblio eksploatacinę būseną tuo metu, kai buvo gauti avariniai signalai. Galite matyti informaciją apie 10 vėliausių avarinių signalų.

Norėdami peržiūrėti veikimo būseną avarinio signalo gavimo metu, šį avarinį signalą pažymėkite ir paspauskite mygtuką „OK“ (Gera).



Įspėj. temp. ribotuvo sign. (52)	
lauko temp.	-5.6 °C
šild.terpės srautas	30.5 °C
grįžt.šild.terpės srautas	25.0 °C
k. vand. įpylimas	49.0 °C
kondensat. išv.	6.2 °C
veikimo laikas	30 min.
ekspl. režimas	išjungtas

Informacija apie avarinį signalą.

3.5 MENU - VIDAUS TEMP. REGISTRAS

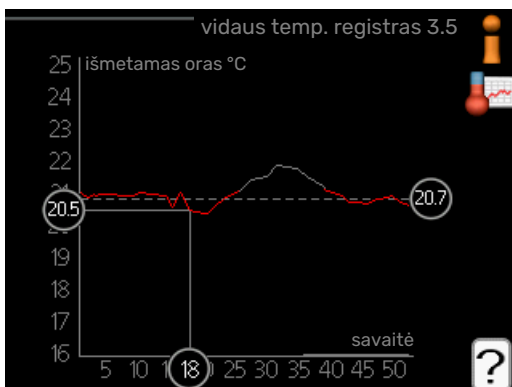

Čia galite pamatyti vidutinę temperatūrą patalpose kiekvieną praėjusių metų savaitę. Punktyrinė linija nurodo metinę vidutinę temperatūrą.

Kaip perskaityti vidutinę temperatūrą

1. Valdymo rankenėlę pasukite taip, kad būtų pažymėtas žiedas ant koto su savaitės numeriu.
2. Paspauskite mygtuką „OK“ (Gera).
3. Sekite pilka linija iki grafiko ir į kairę, kad perskaitytumėte vidutinę patalpų temperatūrą pasirinktą savaitę.

4. Dabar galite sužinoti kitų savaičių vertes – valdymo rankenėlę pasukite į dešinę arba kairę ir perskaitykite vidutinę temperatūrą.
5. Norėdami išeiti iš peržiūros režimo, paspauskite mygtuką „OK“ (Gera) arba „Back“ (Atgal).

Sureguliuoti šilumos siurblij

APŽVALGA

Antriniai meniu



Meniu **ŠIL. SIURBLYS** yra keletas antrinių meniu. Informaciją apie atitinkamo meniu būseną galima rasti ekrane į dešinę nuo meniu.

papildomos funkcijos Nustatymai, taikomi bet kurioms šildymo sistemoje sumontuotoms papildomoms funkcijoms.

ekspl. režimas Rankinio arba automatinio eksploatavimo režimo aktyvavimas. Informacijoje apie būseną rodomas pasirinktas eksploatavimo režimas.

mano piktogramos Nustatymai, kurios šilumos siurblio vartotojo sąsajos piktogramos turi būti matomos langelyje, kai durelės uždarytos.

laikas ir data Esamo laiko ir datos nustatymas.

kalba Čia pasirinkite ekrano kalbą. Informacijoje apie būseną rodoma pasirinkta kalba.

atostogų nust. Šildymo, karšto vandens ruošimo ir ventilacijos grafiko sudarymas atostogoms. Būsenos informacija „nustatyta“ yra rodoma, jeigu sudarėte atostogų grafiką, tačiau šiuo metu jis nėra aktyvus, „aktyvus“ yra rodoma, jeigu kuri nors atostogų grafiko dalis yra aktyvi, antraip rodoma „išjungtas“.

išplėstinis Šilumos siurblio darbinio režimo nustatymas.

4.1 MENIU - PAPILDOMOS FUNKCIJOS

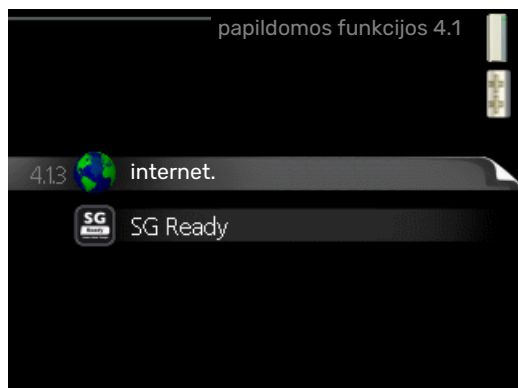

Bet kokių papildomų į F370 įdiegtų funkcijų nustatymus galima atlikti antriniuose meniu.

4.1.3 MENIU - INTERNET.

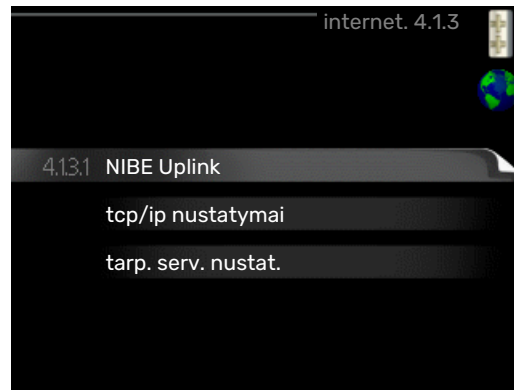

Čia galite apibrėžti F370 prijungimo per NIBE Uplink, kuris naudojami internetu, nustatymus.



pastaba

Kad veiktų šios funkcijos, turi būti prijungtas interneto kabelis.

4.1.3.1 MENIU - NIBE UPLINK

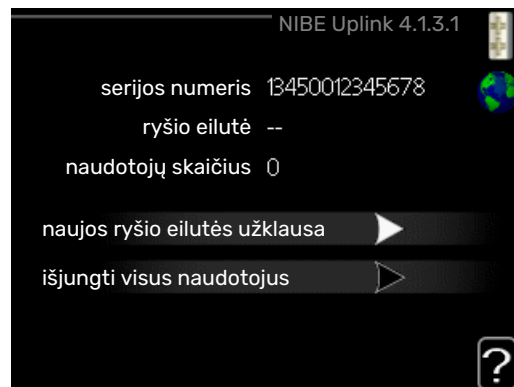

Čia galite valdyti sistemos prijungimą prie NIBE Uplink (nibeuplink.com) ir matyti per internetą prie sistemos prisijungusių naudotojų skaičių.

Prisijungęs naudotojas turi savo paskyrą „NIBE Uplink“, šiai paskyrai suteiktas leidimas valdyti ir (arba) stebėti įrangą.

Naujos ryšio eilutės užklausa

Kad „NIBE Uplink“ esančią naudotojo paskyrą galėtumėte prijungti prie sistemos, turite pateikti unikalų prisijungimo kodo užklausa.

1. Pažymėkite „naujos ryšio eilutės užklausa“ ir paspauskite mygtuką OK.
2. Dabar sistema susisiekiama su „NIBE Uplink“, kad būtų sukurtas prisijungimo kodas.
3. Kai gaunama prisijungimo eilutė, ji parodoma meniu „ryšio eilutė“ ir galioja 60 min.

Visų naudotojų atjungimas

1. Pažymėkite „išjungti visus naudotojus“ ir paspauskite mygtuką OK.
2. Sistema dabar susisiekiama su „NIBE Uplink“, kad galėtų atjungti per internetą prisijungusius naudotojus.



pastaba

Atjungus visus naudotojus nė vienas iš jų negali stebėti ar valdyti sistemos per „NIBE Uplink“ nepateikę naujos prisijungimo eilutės užklauso.

4.1.3.8 MENIU - TCP/IP NUSTATYMAI



Čia galite nustatyti sistemos TCP/IP nuostatas.

Automatinis nustatymas (DHCP)

1. Pažymėkite „automatinis“. Sistema dabar gauna TCP/IP nustatymus per DHCP.
2. Pažymėkite „patvirt.“ ir paspauskite mygtuką OK.

Rankinis nustatymas

1. Panaikinkite „automatinis“ žymėjimą. Dabar galite pasiekti kelias nustatymų parinktis.
2. Pažymėkite „ip adresas“ ir paspauskite mygtuką OK.
3. Naudodami virtualią klaviatūrą įveskite tinkamus duomenis.
4. Pasirinkite „OK“ ir paspauskite mygtuką OK (Gerai).
5. Kartokite 1–3 veiksmus, kad nustatytumėte „tinklo kaukė“, „šliuzas“ ir „dns“.
6. Pažymėkite „patvirt.“ ir paspauskite mygtuką OK.



įspėjimas

Sistema negali prisijungti prie interneto be tinkamų TCP/IP nustatymų. Jei nesate tikri dėl esamų nustatymų, naudokite automatinį režimą arba susisiekite su tinklo administratoriumi (ar panašias pareigas einančiu asmeniu) dėl papildomos informacijos.



REKOMENDACIJA

Visi atidarius meniu padaryti nustatymai gali būti ištrinti pažymėjus „atstata“ ir paspaudus mygtuką OK (Gerai).

4.1.3.9 MENIU - TARP. SERV. NUSTAT.



Čia galite nustatyti sistemos įgaliotojo serverio nustatymus.

Įgaliotojo serverio nustatymai naudojami norint suteikti prisijungimo informaciją tarpiniam serveriui (įgaliotajam serveriui), esančiam tarp sistemos ir interneto. Šie nustatymai naudojami pirmiausia, kai sistema prisijungia prie interneto per bendrovės tinklą. Sistema palaiko „HTTP Basic“ ir „HTTP Digest“ tipo įgaliotojo serverio autentifikavimą.

Jei nesate tikri dėl esamų nuostatų, susisiekite su tinklo administratoriumi (ar atitinkamas pareigas einančiu asmeniu) dėl papildomos informacijos.

Nustatymas

1. Pažymėkite „naud. tarp. serv.“, jei nenorite naudoti siūlomo įgaliotojo serverio.
2. Pažymėkite „serveris“ ir paspauskite mygtuką OK.
3. Naudodami virtualią klaviatūrą įveskite tinkamus duomenis.
4. Pasirinkite „OK“ ir paspauskite mygtuką OK (Gerai).
5. Kartokite 1–3 veiksmus, kad nustatytumėte „prievadas“, „naud. vardas“ ir „slaptažodis“.
6. Pažymėkite „patvirt.“ ir paspauskite mygtuką OK.



REKOMENDACIJA

Visi atidarius meniu padaryti nustatymai gali būti ištrinti pažymėjus „atstata“ ir paspaudus mygtuką OK (Gerai).

4.1.5 MENIU - SG READY

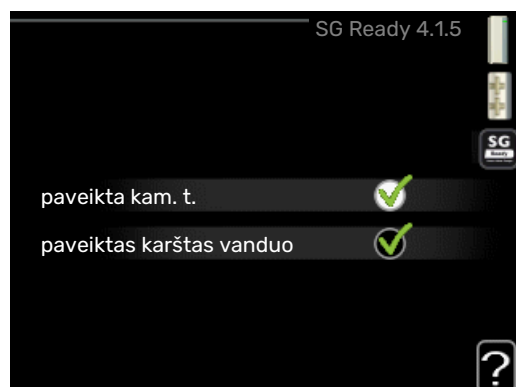

Šią funkciją galima naudoti tik maitinimo tinkluose, kurie palaiko „SG Ready“ standartą .

Čia galite atlikti funkcijos „SG Ready“ nustatymus.

paveikta kam. t.

Čia galite nustatyti, ar aktyvinius „SG Ready“ turėtų keistis kambario temperatūra.

Dirbant „SG Ready“ mažos kainos režimu, vidaus temperatūros lygiagretusis nuokrypis yra padidinamas „+1“. Tačiau jei sumontuotas ir suaktyvintas kambario temperatūros jutiklis, pageidaujama kambario temperatūra padidėja 1 °C.

Dirbant „SG Ready“ perteklinių pajėgumų režimu, vidaus temperatūros lygiagretusis nuokrypis yra padidinamas „+2“. Tačiau jei sumontuotas ir suaktyvintas kambario temperatūros jutiklis, pageidaujama kambario temperatūra padidėja 2 °C.

paveiktas karštas vanduo

Čia galite nustatyti, ar aktyvinius „SG Ready“ turėtų keistis karšto vandens temperatūra.

Veikiant „SG Ready“ mažos kainos režimui, karšto vandens sustabdymo temperatūra nustatoma kiek galima aukštesnė, kai veikia tik kompresorius (panardinamasis šildytuvus neleidžiamas).

Dirbant „SG Ready“ perteklinių pajėgumų režimu, karšto vandens nustatymas yra „prabanga“ (panardinamasis šildytuvus leidžiamas).



pastaba

Šią funkciją reikia prijungti prie F370 ir aktyvinti.

4.1.6 MENIU - SMART PRICE ADAPTION™

paveikta kam. t.

Nuostatų diapazonas: 1 - 10

Gamyklinė nuostata: 5

paveiktas karštas vanduo

Nuostatų diapazonas: 1 - 4

Gamyklinė nuostata: 2



zona

Šiame meniu turite nurodyti, kur yra šilumos siurblys ir kokios svarbos yra elektros energijos kaina. Kuo didesnė vertė, tuo didesnį poveikį turi elektros energijos kaina ir tuo daugiau galite sutaupyti, bet kartu yra didesnė rizika, kad sumažės komfortas.

el. en. kainos apž.

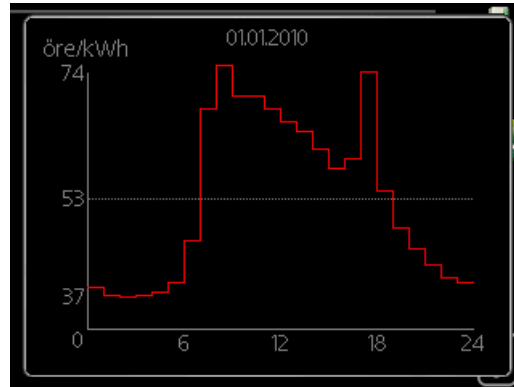

Čia galite gauti informacijos apie tai, kaip elektros kaina kinta iki trijų dienų laikotarpiu.

„Smart price adaption™“ perkelia šilumos siurblio sąnaudas per 24 valandas į pigiausios elektros energijos laikotarpį, o tai padeda taupyti išlaidas pasirašius elektros tiekimo pagal valandas sutartis. Ši funkcija paremta valandiniu įkainiu per kitas 24 valandas, gaunamu per „NIBE Uplink“, todėl reikalingas interneto ryšys ir „NIBE Uplink“ paskyra.

Panaikinkite „ijungtas“, kad išjungtumėte „Smart price adaption™“.

4.1.7 MENIU - SUMANŪS NAMAI(REIKALINGAS PRIEDAS)

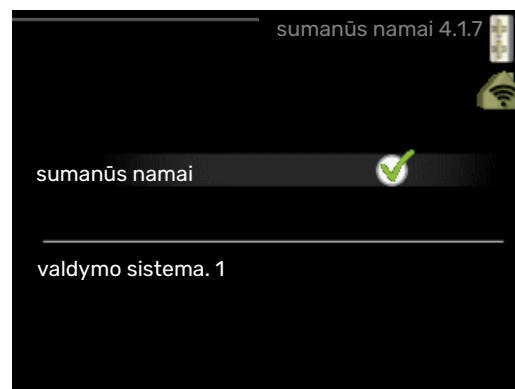

Jei turite sumanūs namai sistemą, kuri gali užmegzti ryšį su NIBE Uplink, šiame meniu įjungę funkciją sumanūs namai, F370 galite valdyti programėle.

Leidžiant prijungtiems įrenginiams užmegzti ryšį su „NIBE Uplink“, šildymo sistema tampa jūsų namųsumanūs namai dalimi ir suteikia galimybę optimizuoti veikimą.



įspėjimas

Norint naudoti funkciją „sumanūs namai“, reikia „NIBE Uplink“.

4.1.10 MENIU - 4.1.10 MENIU - ELEKTRA IŠ SAULĖS ENERGIJOS (REIKALINGAS PRIEDAS)

paveikta kam. t.

Nustatymų diapazonas: įjungta/išjungta

Standartinės vertės: išjungtas

paveiktas karštas vanduo

Nustatymų diapazonas: įjungta/išjungta

Standartinės vertės: išjungtas

pirm. teikti buit. naud. elektrai

Nustatymų diapazonas: įjungta/išjungta

Standartinės vertės: išjungtas

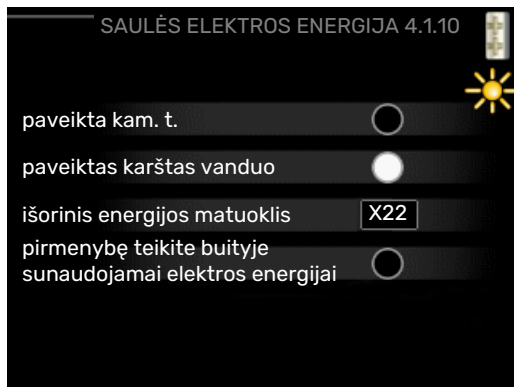

Čia nustatote, kuriai jūsų įrangos daliai (kambario temperatūrai, karšto vandens temperatūrai) būtų reikalingas saulės energijos perteklius.

Kai saulės baterijos pagamina daugiau elektros energijos nei reikalauja F370, sureguliuojama patalpų temperatūra ir (arba) padidinama karšto vandens temperatūra.

EME

Šiame meniu taip pat galite sureguliuoti nustatymus, būdingus jūsų EME.

Skirta EME 20 – galite pasirinkti, ar esant savo gamybos elektros energijai turi būti teikiama pirmenybė kambario temperatūrai pakelti ir karšto vandens gamybai padidinti, jei prie F370 prijungtas išorinis energijos matuoklis.

4.2 MENIU - EKSPLOATAVIMO REŽIMAS

ekspl. režimas

Nustatymo diapazonas: autom., rankinis, tik. pap. šild.

Standartinė vertė: autom.

funkcijos

Nustatymo diapazonas: kompresorius, pap. įreng., šildymas

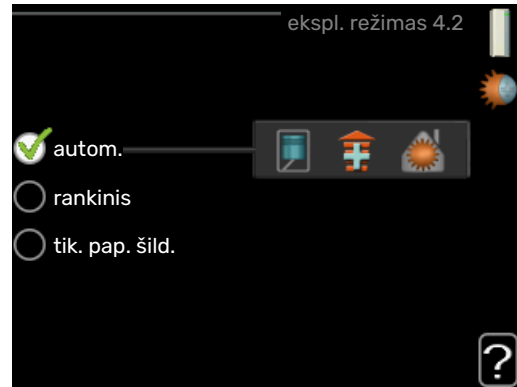

Dažniausiai būna nustatytas šilumos siurblio eksploatavimo režimas „autom.“. Taip pat galima nustatyti šilumos siurblio režimą „tik. pap. šild.“, tačiau tik tuo atveju, kai naudojamas papildomas įrenginys arba „rankinis“; patys pasirinkite, kurias funkcijas leidžiama vykdyti.

Eksploataavimo režimą pakeiskite pažymėdami pageidaujamą režimą ir paspausdami mygtuką OK (gerai). Kai eksploataavimo režimas pasirinktas, rodoma, kas yra leidžiama (perbraukta = neleidžiama), o dešinėje pateikiami alternatyvūs pasirinkami variantai. Jei norite pasirinkti pasirinkamąsias leidžiamas arba neleidžiamas funkcijas, valdymo rankenėle pažymėkite funkciją ir paspauskite mygtuką OK (gerai).

Eksploataavimo režimas autom.

Veikdamas šiuo eksploataavimo režimu šilumos siurblys automatiškai pasirenka, kurias funkcijas leidžiama vykdyti.

Eksploataavimo režimas rankinis

Šiuo eksploataavimo režimu galite pasirinkti, kurias funkcijas leidžiama vykdyti. Jūs negalite atjungti „kompresorius“, kai pasirinktas rankinis režimas.

Eksploataavimo režimas tik. pap. šild.

Šiuo eksploataavimo režimu kompresorius yra neaktyvus, naudojama tik papildoma šilumos sistema.

Įspėjimas

Jei pasirinksite režimą „tik. pap. šild.“ kompresoriaus pasirinkimas bus panaikintas ir bus didesni eksploataciniai kaštai.

Funkcijos

„kompresorius“ yra įrenginys, kuris gamina šilumą ir pašildo vandenį gyvenamosioms patalpoms. Panaikinus „kompresorius“ pasirinkimą veikiant automatiniam režimui, tai pagrindiniame meniu rodoma pateikiant atitinkamą simbolį. Kai įjungtas neautomatinis režimas, panaikinti pasirinkimo „kompresorius“ negalima.

„pap. įreng.“ yra įrenginys, kuris padeda kompresoriui pašildyti namus ir (arba) ruošti karštą vandenį, kai šilumos siurblys nepajėgus vienas patenkinti viso poreikio.

„šildymas“ reiškia, kad jūsų namai yra šildomi. Jūs galite atjungti šią funkciją, kai nenorite, kad būtų šildoma.

Įspėjimas

Jei pasirinksite atjungti „pap. įreng.“ tai gali reikšti, kad pasiektas nepakankamas karšto vandens ir (arba) patalpų šildymas.

4.3 MENIU - MANO PIKTOGRAMOS



Galite pasirinkti, kurios piktogramos turi būti matomos, kai F370 durelės yra uždarytos. Galite pasirinkti iki 3 piktogramų. Jei pasirinksite daugiau, pirmos pasirinktos piktogramos išnyks. Piktogramos rodomos tokia eilės tvarka, kokia jas pasirinkote.

4.4 MENIU - LAIKAS IR DATA



Čia nustatykite laiką ir datą, rodymo režimą ir laiko juostą.



REKOMENDACIJA

Laikas ir data nustatomi automatiškai, jei šilumos siurblys prijungtas prie „NIBE Uplink“. Kad laikas būtų tikslus, turi būti įvesta laiko juosta.

4.6 MENIU - KALBA

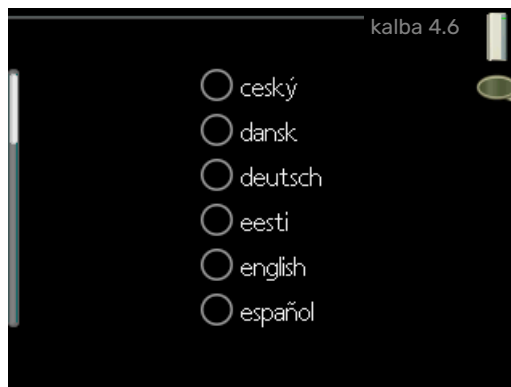

Čia pasirinkite kalbą, kuria turi būti rodoma informacija.

4.7 MENIU - ATOSTOGŲ NUST.



Norėdami sumažinti energijos sąnaudas atostogų metu, galite sudaryti šildymo, ventiliacijos ir karšto vandens temperatūros sumažinimo grafiką. Tokį grafiką galima sudaryti ir saulės kolektoriaus vėsinimui, jei ši funkcija prijungta.

Jei sumontuotas ir aktyvintas kambario temperatūros jutiklis, pageidaujama kambario temperatūra (išreikšta °C) yra nustatoma atitinkamo laikotarpio metu. Ši nuostata taikoma visoms klimato sistemoms su kambarių temperatūros jutikliais.

Jei kambario temperatūros jutiklis nėra aktyvintas, nustatomas pageidaujamas šilumos kreivės nuokrypis. Norint pakeisti kambario temperatūrą vienu laipsniu, dažniausiai pakanka vienos pakopos, tačiau kai kuriais atvejais gali prireikti kelių pakopų. Ši nuostata taikoma visoms klimato sistemoms be kambarių temperatūros jutiklių.

Atostogų grafikas galioja nuo pradžios dienos 00:00 val. iki pabaigos dienos 23:59 val.



REKOMENDACIJA

Nustatykite taip, kad atostogų nustatymo galiojimo laikas baigtųsi likus maždaug dienai iki jūsų sugrįžimo, kad per tą laiką patalpos ir karšto vandens temperatūra pakiltų iki įprasto lygio.



REKOMENDACIJA

Pasirinkite atostogų nustatymą iš anksto ir suaktyvinkite prieš pat išvykdami, kad būtų išlaikytas komfortas.



įspėjimas

Jei išmetamo oro temperatūra nukrenta žemiau 16 °C, kompresorius užblokuojamas ir leidžiama įjungti papildomą elektrinį šildymą. Kai kompresorius užblokuojamas, energija iš išmetamo oro neišgaunama.

Kai įjungtas darbo režimas „autom.“, šilumos siurblys pasirenka, kada leidžiama įjungti ir išjunti papildomą šildytuvą ir šilumos gamybą, priklausomai nuo vidutinės lauko temperatūros.

Šiame meniu pasirinkite vidutinės lauko temperatūros vertes.



įspėjimas

Ji negali būti nustatyta „pap. šilumos sist. išj.“ aukštesnė kaip „šildymo išjungimas“.

filtravimo laikas: Taip pat galite nustatyti laikotarpį (filtravimo laikas), kuris imamas skaičiuojant vidutinę temperatūrą. Jei pasirinkote 0, taikoma esama lauko temperatūra.

4.9 MENIU - IŠPLĖSTINIS



Meniu **išplėstinis** tekstas yra oranžinės spalvos ir jis skirtas pažengusiam naudotojui. Jame yra keletas antrinių meniu.

4.9.2 MENIU - AUT. REŽIMO NUSTAT.

šildymo išjungimas

Nuostatų diapazonas: -20 – 40 °C

Standartinės vertės: 20

pap. šilumos sist. išj.

Nuostatų diapazonas: -25 – 40 °C

Gamyklinė nuostata: 15

filtravimo laikas

Nustatymo diapazonas: 0–48 val.

Standartinė vertė: 24 val.



4.9.4 MENIU - GAMYKLINIS NUST., NAUD.

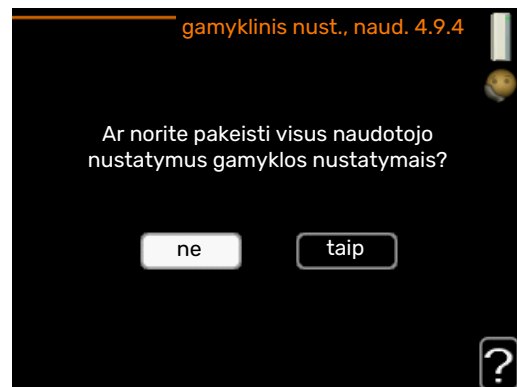

Čia gali būtų nustatyti į numatytąsias reikšmes visi naudotojui prieinami nustatymai (įskaitant papildomus meniu).



įspėjimas

Pritaikius gamyklos nustatymą, asmeniniai nustatymai, pvz., šilumos kreivės, ventiliacija ir pan., turi būti atstatyti.

4.9.5 MENIU - GRAFIKO BLOKAVIMAS



Čia galima sudaryti grafiką, pagal kurį kompresorius bus blokuojamas iki dviejų skirtingų laikotarpių.

Kai grafikas yra aktyvus, pagrindiniame šilumos siurblio meniu simboliuje rodomas esamas blokavimo simbolis.

Grafikas: čia pasirenkamas laikotarpis, kurį ketinate keisti.

Aktyvuotas: čia aktyvuojamas pasirinkto laikotarpio grafikas. Deaktyvuojant laiko nustatymai nepasikeičia.

Diena: pasirinkite savaitės dieną arba dienas, kurioms taikomas grafikas. Norint pašalinti tam tikros dienos grafiką, reikia iš naujo nustatyti tos dienos laiką taip, kad pradžios laikas sutaptų su pabaigos laiku. Jei naudojama eilutė „visos“, šios eilutės nustatymai taikomi visoms laikotarpio dienoms.

Laikotarpis: čia pasirenkamas pasirinktos dienos grafiko pradžios ir pabaigos laikas.

Blokavimas: čia pasirenkamas pageidaujamas blokavimas.

Kirtimasis: jei dvi nuostatos kertasi viena su kita, rodomas raudonas šauktukas.



Kompresoriaus blokavimas.



Papildomo šilumos šaltinio blokavimas.



REKOMENDACIJA

Jei pageidaujate nustatyti tokį pat grafiką visoms savaitės dienoms, pirmiausia užpildykite „visos“, o paskui pakeiskite pageidaujamas dienas.



REKOMENDACIJA

Sustabdymo laikas turi būti ankstesnis nei pradžios laikas, kad laikotarpis baigtųsi po vidurnakčio. Tada sudarytas grafikas sustos nustatytu sustabdymo laiku kitą dieną.

Grafiko sudarymas visada pradedamas tą dieną, kuriai nustatoma pradžios diena.



Įspėjimas

Dėl ilgalaikio blokavimo gali sumažėti komfortas ir eksploataavimo ekonomiškumas.

Iškilę nepatogumai

Daugeliu atvejų šilumos siurblys užfiksuoja veikimo sutrikimus (dėl veikimo sutrikimų galimi komforto sutrikimai) ir apie juos praneša avariniais signalais bei ekrane rodomomis instrukcijomis.

Informacijos meniu

Visos šilumos siurblio matavimų vertės yra surinktos 3.1 meniu šilumos siurblio meniu sistemoje. Peržiūrėdami šiame meniu esančias reikšmes, galite lengviau surasti sutrikimo šaltinį. Žr. psl. 25, kuriame pateikta daugiau informacijos apie 3.1 meniu.

Veiksmai pavojaus signalo atveju

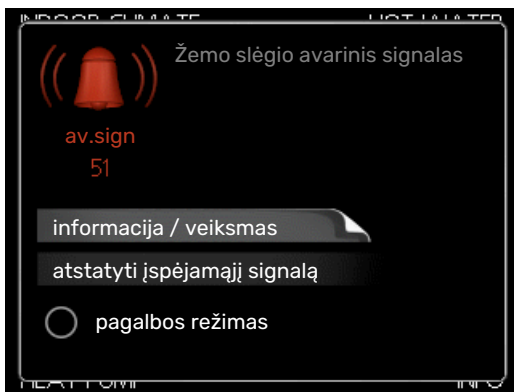

Jei gautas avarinis signalas, reiškia, įvyko kažkoks sutrikimas; apie tai signalizuoja būsenos lemputė, kuri, anksčiau degusi nepertraukiama žalia šviesa, pradeda degti nepertraukiama raudona šviesa. Be to, informacijos lange pasirodo žadintuvas.

AVARINIS SIGNALAS

Avarinis signalas su raudona būsenos lempute reiškia, kad įvyko sutrikimas, kurio šilumos siurblys negali ištaisyti pats. Pasukus valdymo rankenėlę ir paspaudus mygtuką „OK“ (gerai), ekrane galima pamatyti avarinio signalo tipą ir tą signalą pašalinti. Taip pat galite nustatyti šilumos siurblio režimą į pagalbos režimą.

informacija / veiksmas Čia galite perskaityti, ką reiškia avarinis signalas ir gauti patarimų apie tai, ką galima padaryti, kad būtų išspręsta problema, dėl kurios įsijungė avarinis signalas.

atstatyti įspėjamąjį signalą Norint, kad gaminys būtų grąžintas į įprastą režimą, daugeliu atvejų pakanka pasirinkti „atstatyti įspėjamąjį signalą“. Jei, pasirinkus „atstatyti įspėjamąjį signalą“, įsizižiebja žalia lemputė, avarinis signalas buvo ištaisytas. Jei vis dar šviečia raudona lemputė ir ekrane rodomas meniu, pavadintas „alarm“ (avarinis signalas), avarinį signalą sukėlęs sutrikimas vis dar neištaisytas. Jei avarinis signalas iš pradžių išnyksta ir po to vėl atsiranda, turėtumėte kreiptis į montuotoją.

pagalbos režimas „pagalbos režimas“ yra avarinio režimo tipas. Tai reiškia, kad šilumos siurblys gamina šilumą ir (arba) ruošia karštą vandenį, nors yra tam tikra triktis. Tai gali reikšti, kad neveikia šilumos siurblio kompresorius. Tada šilumą gamina ir (arba) karštą vandenį ruošia panardinamasis šildytuvas.

Įspėjimas

Norint pasirinkti pagalbos režimą, 5.1.4 meniu reikia pasirinkti avarinio signalo veiksmą.

Įspėjimas

Pasirinkite „pagalbos režimas“, tai nėra tas pat, kaip avarinį signalą iššaukusio sutrikimo ištaisyimas. Būsenos lemputė vis tiek švies raudonai.

Jei avarinis signalas neatsistato, kreipkitės į įrenginio montuotoją, kad jis atliktų reikiamus sutrikimo šalinimo veiksmus.

Įspėjimas

Kai kreipiatės dėl remonto arba konsultacijų, turite nurodyti gaminio (14 skaitmenų) serijos numerį.

Žr. 5 psl. esantį skyrių „Svarbi informacija“.

Gedimų paieška ir šalinimas

Jei veikimo sutrikimas nerodomas ekrane, galima pasinaudoti šiais patarimais:

PAGRINDINIAI VEIKSMAI

Pradėkite patikrindami šiuos elementus:

- Jungiklio padėtis.
- Namo saugiklių grupės ir pagrindiniai saugikliai.
- Namo įžeminimo grandinės pertraukiklis.
- Šilumos siurblio liekamosios srovės įtaisas.

ŽEMA KARŠTO VANDENS TEMPERATŪRA ARBA PER MAŽAI KARŠTO VANDENS

- Uždarytas arba užsikimšęs karšto vandens pildymo vožtuvas.
 - Atidarykite šį vožtuvą.
- F370 veikia netinkamu režimu.
 - Atidarykite 4.2 meniu. Jei pasirinktas režimas „autom.“, pasirinkite didesnę „pap. šilumos sist. išj.“ vertę 4.9.2 meniu.
 - Jei pasirinktas režimas „rankinis“, pasirinkite „pap. įreng.“.

- Didelis karšto vandens sunaudojimas.
 - Palaukite, kol karštasis vanduo pakais. Laikina didesnę karšto vandens gamybą (laikina prabanga) galima suaktyvinti 2.1 meniu.
- Per mažas karšto vandens nustatymas.
 - Atidarykite 2.2 meniu ir pasirinkite aukštesnio lygio komforto režimą.
- Išmetamo oro filtras yra užsikimšęs.
 - Išvalykite arba pakeiskite šį filtrą.

ŽEMA KAMBARIO TEMPERATŪRA

- Keliuose kambariuose užsukti termostatai.
 - Kuo daugiau kambarių nustatykite termostatus į maksimalią padėtį. Kambario temperatūrą reguliuokite naudodami 1.1 meniu, o ne užsukdami termostatus. Daugiau informacijos apie tai, kaip geriausia nustatyti termostatus, žr. skyriuje „Taupymo patarimai“.
- F370 veikia netinkamu režimu.
 - Atidarykite 4.2 meniu. Jei pasirinktas režimas „autom.“, pasirinkite didesnę „šildymo išjungimas“ vertę 4.9.2 meniu.
 - Jei pasirinktas režimas „rankinis“, pasirinkite „šildymas“. Jei to nepakanka, pasirinkite „pap. įreng.“.
- Nustatyta per žema automatinės šildymo valdymo sistemos vertė.
 - Atidarykite 1.1 meniu „temperatūra“ ir padidinkite šildymo kreivės nuokrypį. Jei kambario temperatūra esant šaltiems orams visada būna žema, kreivės nuolydį 1.9.1 meniu „šildymo kreivė“ reikia kilstelėti aukštin.
- 4.7 meniu aktyvintas „atostogų režimas“.
 - Atidarykite 4.7 meniu ir pasirinkite „Off“ (Išjungta).
- Įjungtas išorinis perjungiklis, skirtas patalpų temperatūrai keisti.
 - Patikrinkite visus išorinius perjungiklius.
- Klimato sistemoje yra oro.
 - Išleiskite orą iš klimato sistemos.
- Uždaryti klimato sistemos vožtuvai.
 - Atidarykite vožtuvus (susisiekite su montuotoju, jei reikia pagalbos jų ieškant).
- Išmetamo oro filtras yra užsikimšęs.
 - Išvalykite arba pakeiskite šį filtrą.

AUKŠTA KAMBARIO TEMPERATŪRA

- Nustatyta per aukšta automatinės šildymo valdymo sistemos vertė.
 - Atidarykite 1.1 meniu („temperatūra“) ir sumažinkite šildymo kreivės nuokrypį. Jei kambario temperatūra per aukšta tik esant šaltam orui, reikia sumažinti kreivės nuolydį 1.9.1 meniu „šildymo kreivė“.

- Įjungtas išorinis perjungiklis, skirtas patalpų temperatūrai keisti.
 - Patikrinkite visus išorinius perjungiklius.

ŽEMAS SLĖGIS SISTEMOJE

- Klimato sistemoje nepakanka vandens.
 - Pripilkite į klimato sistemą vandens.

PER SILPNA VENTILIACIJA ARBA JOS NĖRA

- Išmetamo oro filtras yra užsikimšęs.
 - Išvalykite arba pakeiskite šį filtrą.
- Nesureguliuota ventiliacija.
 - Iškvieskite meistrą, kad sureguliuotų ventiliaciją.
- Išmetamo lauko oro prietaisas užsikimšęs arba per daug pridarytas.
 - Patikrinkite ir išvalykite išmetamo oro prietaisus (žr. puslapyje, 12).
- Ventilatorius veikia sumažinto greičio režimu.
 - Atidarykite meniu 1.2 ir pasirinkite „normalus“.
- Aktyvuotas išorinis perjungiklis, skirtas ventilatoriaus greičiui keisti.
 - Patikrinkite visus išorinius perjungiklius.

INTENSYVI ARBA TRIUKŠMINGA VENTILIACIJA

- Išmetamo oro filtras yra užsikimšęs.
 - Išvalykite arba pakeiskite šį filtrą.
- Nesureguliuota ventiliacija.
 - Iškvieskite meistrą, kad sureguliuotų ventiliaciją.
- Ventilatorius veikia priverstiniu režimu.
 - Atidarykite meniu 1.2 ir pasirinkite „normalus“.
- Aktyvuotas išorinis perjungiklis, skirtas ventilatoriaus greičiui keisti.
 - Patikrinkite visus išorinius perjungiklius.

KOMPRESORIUS NEĮSIJUNGIA.

- Nėra šildymo ar karšto vandens poreikio.
 - F370 negamina šilumos arba neruošia karšto vandens.
- Šilumos siurblys atitirpinamas.
 - Kompresorius įsijungia, kai baigiamas atitirpinimas.
- Kompresorius užblokuotas dėl temperatūros sąlygų.
 - Palaukite, kol temperatūra pasieks gaminio darbinį diapazoną.
- Nepasibaigė minimalus laiko intervalas tarp kompresoriaus įsijungimų.
 - Palaukite bent 30 min. ir patikrinkite, ar kompresorius įjungtas.
- Suveikė signalizacija.
 - Vadovaukitės ekrane rodomomis instrukcijomis.

Techniniai duomenys

Išsamūs šio gaminio techniniai duomenys pateikiami montavimo vadove (nibe.eu).

Žodynėlis

APLANKA

Vožtuvas, kuris sumaišo karštą vandenį su nedideliu kiekiu truputį vėsesnio vandens. Šilumos siurblyje yra aplankos vožtuvas, kuris sumaišo tiekiamą vandenį su grąžinamosios linijos vandeniu, kad temperatūra šildymo sistemoje būtų tinkama.

APSAUGINIS VOŽTUVAS

Vožtuvas, kuris atsidaro ir praleidžia nedidelį kiekį skysčio, jei slėgis yra per didelis.

APSKAIČIUOTOJI SRAUTO LINIJOS TEMPERATŪRA

Šilumos siurblio cirkuliuojamo srauto temperatūra, kuri reikalinga šildymo sistemai, kad būtų užtikrinta optimali gyvenamųjų patalpų temperatūra. Kuo žemesnė lauko temperatūra, tuo aukštesnė apskaičiuotoji tiekimo temperatūra.

AVARINIS REŽIMAS

Režimas, kurį galima pasirinkti perjungikliu sutrikimo atveju; tai reiškia, kad kompresorius išsijungia. Kai šilumos siurblys veikia avariniu režimu, pastatas šildomas ir (arba) karštas vanduo ruošiamas naudojant panardinamąjį šildytuvą.

BITINIS KARŠTAS VANDUO

Vanduo, kuris naudojamas, pvz., maudantis duše.

CIRKULIACINIS SIURBLYS

Siurblys, kuris varo skystį vamzdžių sistemoje.

FILTRAVIMO LAIKAS

Nurodo laiką, kuriuo skaičiuojama vidutinė lauko temperatūra.

GARINTUVAS

Šilumokaitis, kuriame šaltnešis, sugerdamas šiluminę energiją iš oro, išgaruoja; tada oras atvėsta.

GRĄŽINAMASIS VAMZDIS

Linija, kuria vanduo pumpuojamas atgal į šilumos siurbį iš namo šildymo sistemos (radiatorių / šildomųjų gyvatukų).

GRĄŽINAMOJO VANDENS TEMPERATŪRA

Temperatūra vandens, kuris grąžinamas į šilumos siurbį po to, kai vanduo atidavė šiluminę energiją radiatoriams / šildomiesiems gyvatukams.

IŠKILĘ NEPATOGUMAI

Netinkamas komforto sistemos veikimas pasireiškia nepageidaujama karšto vandens / patalpų komforto pasikeitimais, pavyzdžiui, kai karšto vandens temperatūra yra per žema arba jei patalpų vidaus temperatūros lygis yra nepakankamas.

Netinkamas šilumos siurblio veikimas kartais gali pasireikšti komforto sutrikimų forma.

Daugeliu atvejų šilumos siurblys užfiksuoja veikimo sutrikimus ir apie juos praneša avariniais signalais bei ekrane rodomomis instrukcijomis.

IŠMETAMAS LAUK ORAS

Oras, iš kurio šilumos siurblys paėmė šilumą, proceso metu atvėso. Šis oras išpučiamas iš pastato.

IŠMETAMAS LAUK ORAS

Oras, patenkantis iš išmetamo oro prietaiso į įvairius gyvenamųjų patalpų kambarius, į F370.

IŠMETAMO ORO PRIETAISAI

Išleidimo vožtuvai, paprastai lubose, virtuvėje, vonioje, drabužinėje, iš kur ištraukiama išmetamas oras ir pernešamas į F370.

IŠSIPLĖTIMO INDAS

Indas su skystąja šildymo terpe, kurio paskirtis – išlyginti slėgį šildymo terpės sistemoje.

IŠSIPLĖTIMO VOŽTUVAS

Vožtuvas, kuris sumažina šaltnešio slėgį; tada šaltnešio temperatūra nukrinta.

KAMBARIO TEMPERATŪROS JUTIKLIS

Namo viduje esantis jutiklis. Šis jutiklis praneša šilumos siurbliui, kokia yra temperatūra namo viduje.

KLIMATO SISTEMA

Klimato sistemos taip pat gali būti vadinamos šildymo sistemomis. Pastatas šildomas naudojant radiatorius, grindyse esančius gyvatukus ar konvektorius su ventiliatoriais.

KOMPRESORIUS

Suspaudžia dujinio būvio šaltnešį. Kai šaltnešis suslegiamas, slėgis ir temperatūra padidėja.

KONDENSATORIUS

Šilumokaitis, kuriame karštų dujų būvio šaltnešis kondensuojasi (atvėsta ir suskystėja) ir atiduoda šiluminę energiją namo šildymo bei karšto vandens sistemoms.

LAUKO TEMPERATŪROS JUTIKLIS

Lauke esantis jutiklis. Šis jutiklis praneša šilumos siurbliui, kokia yra lauko temperatūra.

PAPILDOMAS ELEKTROS PRIETAISAS

Tai – elektra, kurią pagamina, pvz., panardinamasis šildytuvai, kai kompresoriaus našumas yra nepakankamas norint patenkinti namų valdos šildymo poreikį.

PAPILDOMA ŠILUMA

Papildoma šiluma – tai šiluma, pagaminta papildomai prie jūsų šilumos siurblio kompresoriaus tiekiamos šilumos. Papildomi šildytuvai gali būti, pvz., panardinamasis kaitinimo elementas, dujų / mazuto / skysto kuro / malkų degiklis ar šiluminė centrinė.

PRESOSTATAS

Slėginis jungiklis, kuris priverčia suveikti signalizacijos sistemą ir (arba) išjungia kompresorių, jei sistemoje susidaro neleistinas slėgis. Aukšto slėgio presostatas suveikia tuo atveju, jei kondensacijos slėgis tampa per aukštas. Žemo slėgio presostatas suveikia tuo atveju, jei išgarinimo slėgis yra per žemės.

RADIATORIUS

Dar vienas šildymo sistemos elementas. Elementai turi būti užpildyti vandeniu, kad juos būtų galima naudoti su F370.

SRAUTO VAMZDIS

Linija, kuria pakaitintas vanduo išpumpuojamas iš šilumos siurblio į namo šildymo sistemą (radiatorius / šildomuosius gyvatukus).

SUMAIŠYMO VOŽTUVAS

Šaltą vandenį su iš šildytuvo išeinančiu karštu vandeniu maišantis vožtuvas

ŠALTNEŠIS

Medžiaga, kuri cirkuliuoja uždara grandine šilumos siurblyje ir kuri dėl slėgio pokyčių išgaruoja bei kondensuojasi. Išgaruodamas šaltnešis sugeria šildymo energiją, o kondensuodamasis šildymo energiją atiduoda.

ŠILDYMO KOEFICIENTAS

Matavimas, kuris rodo, kiek šiluminės energijos atiduoda šilumos siurblys lyginant su jo veikimui reikalingu elektros energijos kiekiu. Kitaip jis vadinamas COP.

ŠILDYMO KREIVĖ

Šildymo kreivė nustato, kokią šilumą šilumos siurblys turi gaminti priklausomai nuo lauko temperatūros. Pasirinkus aukštą vertę, šilumos siurblys turi gaminti daug šilumos, kai lauke šalta, kad temperatūra patalpose būtų pakankamai aukšta.

ŠILDYMO TERPĖ

Karštas skystis, dažniausiai – įprastas vanduo, kuris pumpuojamas iš šilumos siurblio į namo klimato sistemą ir šildo gyvenamąsias patalpas. Šildymo terpė taip pat šildo karštą vandenį.

ŠILDYMO TERPĖS PUSĖS ĮRANGA

Vamzdžiai, jungiantys su namo klimato sistema, sudaro šildymo terpės dalį.

ŠILUMOKAITIS

Įrenginys, kuris perduoda šiluminę energiją iš vienos terpės į kitą nesumaišydamas šių terpių. Skirtingų šilumokaičių pavyzdžiai yra garintuvai ir kondensatoriai.

TIEKIMO TEMPERATŪRA

Pakaitinto vandens, kurį šilumos siurblys pumpuoja į šildymo sistemą, temperatūra. Kuo žemesnė lauko temperatūra, tuo aukštesnė tampa temperatūra tiekimo linijoje.

VANDENS ŠILDYTUVAS

Rezervuaras, kuriame šildomas buitinis vanduo. Jis yra šilumos siurblio viduje, bet papildomas karšto vandens šildytuvai gali būti įrengtas, jei yra didelis karšto vandens poreikis.

INDEKSAS

A

Avarinis signalas, 34

B

Būklės lemputė, 8

E

Ekranas, 8

Ekrano blokas, 8

 Būklės lemputė, 8

 Ekranas, 8

 Grįžimo mygtukas, 8

 Mygtukas „OK“ (Gerai), 8

 Perjungiklis, 8

 Valdymo rankenėlė, 8

Energijos sąnaudos, 14

F

F370 – jūsų paslaugoms, 16

 Gauti informaciją, 25

 Nustatyti karšto vandens kiekį, 22

 Nustatyti vidaus klimatą, 16

 Sureguliuoti šilumos siurbį, 27

F370 techninė priežiūra, 12

 Patarimai dėl taupymo, 14

 Reguliariai atliekami patikrinimai, 12

G

Gauti informaciją, 25

Gedimų paieška ir šalinimas, 34

Grįžimo mygtukas, 8

I

Informacijos langelis, 8

Iškilę nepatogumai, 34

 Avarinis signalas, 34

 Gedimų paieška ir šalinimas, 34

 Veiksmai avarinio signalo atveju, 34

Išmetamo oro filtro keitimas, 12

 Išmetamo oro filtras, 12

Išorinė informacija, 8

 Būklės lemputė, 8

 Informacijos langelis, 8

K

Kontaktas su F370, 8

 Ekrano blokas, 8

 Išorinė informacija, 8

 Meniu sistema, 9

L

Langų peržiūra, 11

M

Meniu pasirinkimas, 10

Meniu sistema, 9

 Langų peržiūra, 11

 Meniu pasirinkimas, 10

 Pagalbos meniu, 11

 Parinkčių pasirinkimas, 10

 Veikimas, 10

 Vertės nustatymas, 10

 Virtualios klaviatūros naudojimas, 11

Mygtukas „OK“ (Gerai), 8

Montavimo duomenys, 4

N

Nustatyti karšto vandens kiekį, 22

Nustatyti vidaus klimatą, 16

P

Pagalbos meniu, 11

Parinkčių pasirinkimas, 10

Patarimai dėl taupymo, 14

 Energijos sąnaudos, 14

Perjungiklis, 8

R

Reguliariai atliekami patikrinimai, 12

S

Serijos numeris, 5

Sureguliuoti šilumos siurbį, 27

Svarbi informacija

 Montavimo duomenys, 4

 Serijos numeris, 5

Š

Šilumos siurblio veikimas, 7

Šilumos siurblys – namo širdis, 7

T

Techniniai duomenys, 36

V

Valdymo rankenėlė, 8

Veikimas, 10

Veiksmai avarinio signalo atveju, 34

Vertės nustatymas, 10

Virtualios klaviatūros naudojimas, 11

Ž

Žodynėlis, 37

Kontaktinė informacija

AUSTRIA

KNV Energietechnik GmbH
Gahberggasse 11, 4861 Schörfling
Tel: +43 (0)7662 8963-0
mail@knv.at
knv.at

FINLAND

NIBE Energy Systems Oy
Juurakkotie 3, 01510 Vantaa
Tel: +358 (0)9 274 6970
info@nibe.fi
nibe.fi

GREAT BRITAIN

NIBE Energy Systems Ltd
3C Broom Business Park,
Bridge Way, S41 9QG Chesterfield
Tel: +44 (0)330 311 2201
info@nibe.co.uk
nibe.co.uk

POLAND

NIBE-BIAWAR Sp. z o.o.
Al. Jana Pawła II 57, 15-703 Białystok
Tel: +48 (0)85 66 28 490
biawar.com.pl

CZECH REPUBLIC

Družstevní závody Dražice - strojírna
s.r.o.
Dražice 69, 29471 Benátky n. Jiz.
Tel: +420 326 373 801
nibe@nibe.cz
nibe.cz

FRANCE

NIBE Energy Systems France SAS
Zone industrielle RD 28
Rue du Pou du Ciel, 01600 Reyrieux
Tél: 04 74 00 92 92
info@nibe.fr
nibe.fr

NETHERLANDS

NIBE Energietechnik B.V.
Energieweg 31, 4906 CG Oosterhout
Tel: +31 (0)168 47 77 22
info@nibenl.nl
nibenl.nl

SWEDEN

NIBE Energy Systems
Box 14
Hannabadsvägen 5, 285 21 Markaryd
Tel: +46 (0)433-27 30 00
info@nibe.se
nibe.se

DENMARK

Vølund Varmeteknik A/S
Industrivej Nord 7B, 7400 Herning
Tel: +45 97 17 20 33
info@volundvt.dk
volundvt.dk

GERMANY

NIBE Systemtechnik GmbH
Am Reiherpfahl 3, 29223 Celle
Tel: +49 (0)5141 75 46 -0
info@nibe.de
nibe.de

NORWAY

ABK-Qviller AS
Brobekkveien 80, 0582 Oslo
Tel: (+47) 23 17 05 20
post@abkqviller.no
nibe.no

SWITZERLAND

NIBE Wärmetechnik c/o ait Schweiz AG
Industriepark, CH-6246 Altishofen
Tel. +41 (0)58 252 21 00
info@nibe.ch
nibe.ch

Jei esate šiame sąrašė nepaminėtoje šalyje, dėl išsamesnės informacijos kreipkitės į „NIBE Sweden“ arba pasižiūrėkite nibe.eu.

NIBE Energy Systems
Hannabadsvägen 5
Box 14
SE-285 21 Markaryd
info@nibe.se
nibe.eu

UHB LT 2340-1 M13255

Tai „NIBE Energy Systems“ leidinys. Visos produktų iliustracijos, faktai ir duomenys yra pagrįsti turima informacija leidinio patvirtinimo metu.

„NIBE Energy Systems“ neatsako už jokiais šio leidinio faktines ar spausdinimo klaidas.

©2023 NIBE ENERGY SYSTEMS

