

Ventilatieluchtwarmtepomp

NIBE S735 Roestvrij

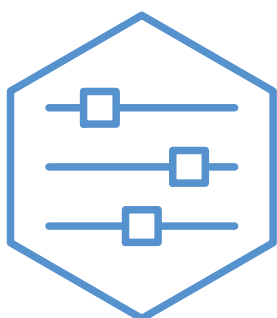

Snelgids

NAVIGATIE

Selecteren



De meeste opties en functies worden geactiveerd door het display lichtjes met uw vinger aan te raken.

Scrollen

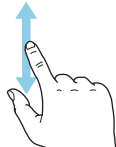

Als het menu meerdere submenu's heeft, kunt u meer informatie bekijken door met uw vinger omhoog of omlaag te slepen.

Bladeren

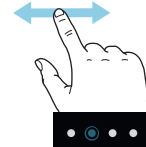

De punten aan de onderkant geven aan dat er meer pagina's zijn.

Sleep met uw vinger naar rechts om tussen de pagina's te zoeken.

Smartguide

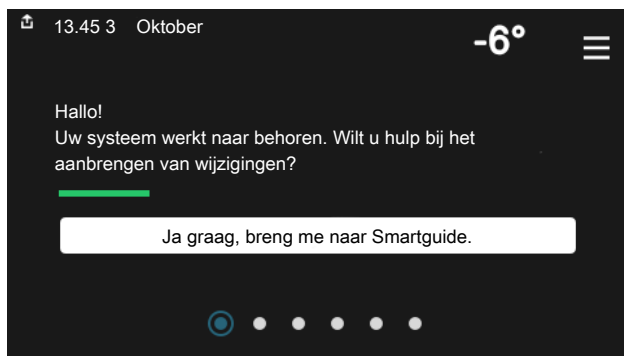

Smartguide helpt u zowel om informatie over de huidige status te bekijken als om eenvoudig de meest voorkomende instellingen in te voeren. De informatie die u ziet, hangt af van het product dat u hebt en de accessoires die op het product zijn aangesloten.

De binnentemperatuur instellen.

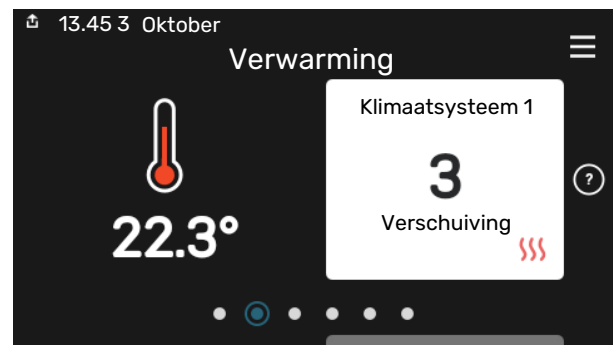

Hier kunt u de temperatuur in de verschillende zones instellen.

Warmtapwatertemperatuur verhogen

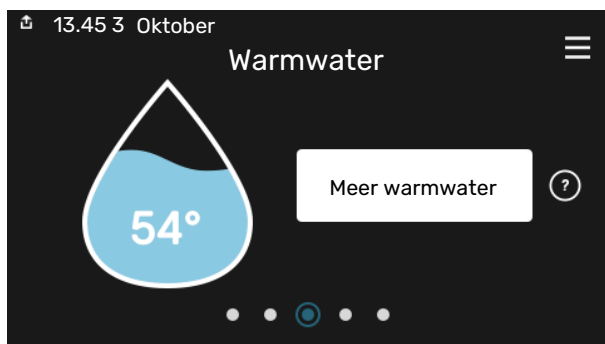

Hier kunt u een tijdelijke stijging van de temperatuur van het warmtapwater starten of stopzetten.

Productoverzicht

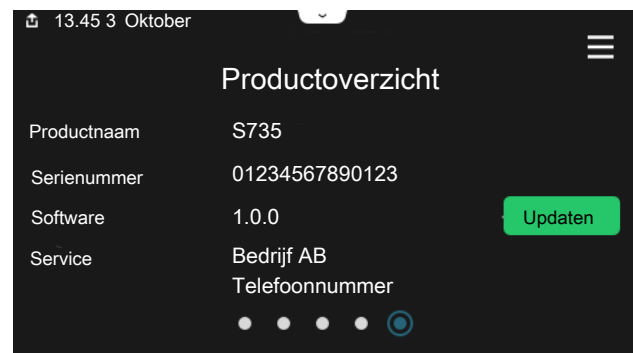

Hier vindt u informatie over productnaam, het serienummer van het product, de versie van de software en service. Wanneer er nieuwe software kan worden gedownload, kunt u dat hier doen (vooropgesteld dat de S735 is aangesloten op myUplink).

BIJ VERSTORINGEN VAN HET COMFORT

Indien u merkt dat het comfort, op welke wijze dan ook, afneemt, zijn er diverse maatregelen die u zelf kunt nemen voordat u contact opneemt met uw installateur. Zie paragraaf "Storingzoeken" voor instructies.

Inhoudsopgave

1	Belangrijke informatie	4
	Installatiegegevens	4
	Symbolen	5
	Serienummer	5
2	Functioneren warmtepomp	6
3	Bediening - Inleiding	7
	Bedieningseenheid	7
	Navigatie	8
	Menutypes	8
	Menusysteem	10
4	myUplink	11
	Specificatie	11
	Aansluiting	11
	Service	11
5	Onderhoud van S735	12
	Regelmatige controles	12
	Bespaartips	14
6	Storingen in comfort	15
	Infomenu	15
	Alarm beheren	15
	Problemen oplossen	15
	Index	17
	Contactgegevens	19

Belangrijke informatie

Installatiegegevens

Product	S735
Serienummer	
Installatiedatum	
Installateur	

Nr.	Naam	Fabr. inst.	In-stell.
1.30.1	Stooklijn (stooklijn en verschuiving stooklijn)		
1.30.4	Laagste a-temp. verw.	20	
7.1.4.1	Vent. snelh., afvoerlucht (Normaal)	75%	
7.1.5.1	Max. ingest. elektrisch vermogen	Max.	

✓	Accessoires
	Extra shuntgroep ECS 40/41
	Aanvoerluchtmodule SAM
	Extra boiler AHPS S/AHPH S
	Extra boiler VPB S
	Ruimte-unit RMU S40
	Zonnepanelen NIBE PV
	Buitenluchtmengsel OEK S20

Het serienummer moet altijd worden vermeld.

Certificaat dat de installatie is uitgevoerd volgens de instructies in de meegeleverde installatiehandleiding en de geldende regels.

Datum _____

Handtekening _____

Symbolen

Uitleg van symbolen die in deze handleiding gebruikt kunnen worden.



Voorzichtig!

Dit symbool duidt aan dat een persoon of de machine gevaar loopt.



LET OP!

Dit symbool duidt belangrijke informatie aan over wat u in de gaten moet houden tijdens onderhoud aan uw installatie.



TIP

Dit symbool duidt tips aan om het gebruik van het product te vergemakkelijken.

Serienummer

Het serienummer vindt u rechtsonder op het S735, in het display op het startscherm "Productoverzicht" en op het typeplaatje.

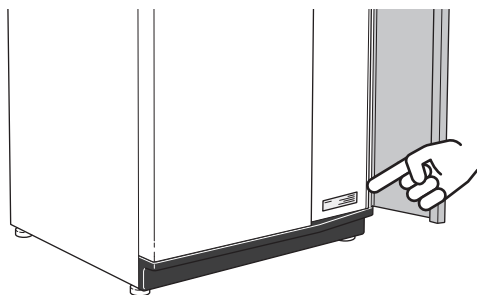

LET OP!

Voor onderhoud en ondersteuning hebt u het serienummer van het product (14 cijfers) nodig.

Functioneren warmtepomp

Een afvoerluchtwarmtepomp gebruikt de warmte in de ventilatielucht van het huis om het pand te verwarmen. De energie van de ventilatielucht wordt in drie verschillende circuits omgezet in verwarming van de woning. Van de uitgaande ventilatielucht (1) wordt warmte-energie teruggevoerd uit het pand en overgedragen naar de warmtepomp. De warmtepomp verhoogt de lage temperatuur van de teruggewonnen warmte naar een hogere temperatuur in het koudemiddelcircuit (2). De warmte wordt door de woning verdeeld in het verwarmingssysteem (3).

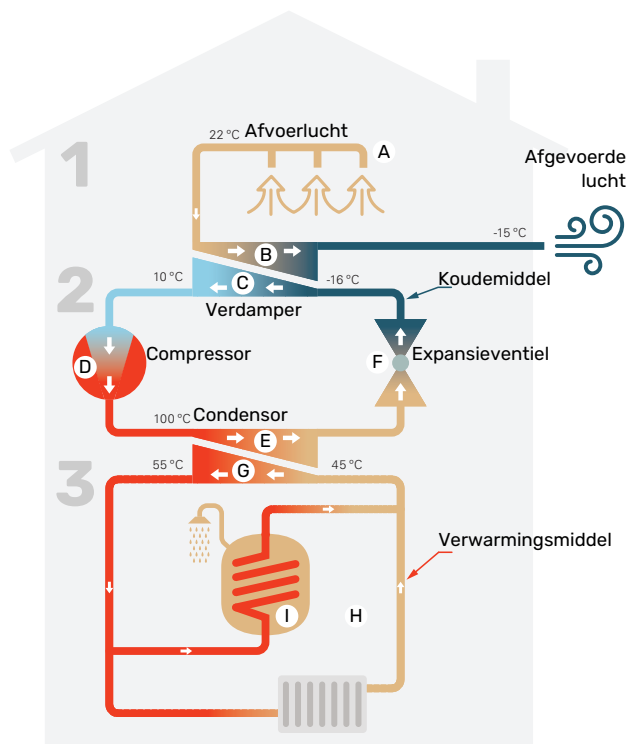

De temperaturen zijn slechts voorbeelden en kunnen per installatie en per jaargetijde verschillen.

Ventilatielucht

- A De warme lucht wordt van de ruimtes overgebracht naar de warmtepomp via het ventilatiesysteem van de woning.
- B De ventilator leidt de lucht naar de verdamper van de warmtepomp. Hier draagt de lucht zijn warmte af, waarna de luchttemperatuur aanzienlijk daalt. De koude lucht wordt vervolgens afgevoerd uit de woning.

Koelsysteem

- C Er circuleert nog een vloeistof in een gesloten systeem van de warmtepomp, een koudemiddel, dat ook door de verdamper stroomt. Het koudemiddel heeft een zeer laag kookpunt. In de verdamper ontvangt het koudemiddel de warmte-energie van de ventilatielucht en begint te koken.
- D Het gas dat bij het koken ontstaat, wordt naar een elektrisch aangedreven compressor geleid. Als het gas wordt samengeperst, stijgt de druk en neemt de temperatuur van het gas flink toe, van ca. -5 °C naar ca. 100 °C.

- E Het gas wordt vanaf de compressor in een warmtewisselaar/condensor geleid, waar het warmte-energie afgeeft aan het verwarmingsgedeelte van de warmtepomp. Hierna koelt het gas af en condenseert het weer tot een vloeistof.
- F Aangezien de druk nog steeds hoog is, kan het koudemiddel door een expansieventiel stromen. Daar zakt de druk en keert het koudemiddel terug naar de oorspronkelijk temperatuur. Het koudemiddel heeft nu een volledige cyclus afgelegd. Hierna wordt het koudemiddel opnieuw naar de verdamper geleid en wordt het proces herhaald.

Verwarmingssysteem

- G De warmte die het koudemiddel in de condensor afgeeft, wordt door het water van het klimaatsysteem, de warmtedrager, onttrokken en het water wordt vervolgens verwarmd tot 55 °C (aanvoertemperatuur).
- H De warmtedrager wordt door een gesloten systeem gepompt en transporteert de warmte in het warme water naar de in de warmtepomp geïntegreerde ketel en de radiatoren/verwarmingsspiralen van de woning.
- I De geïntegreerde boiler van de warmtepomp bevindt zich in het verwarmingsgedeelte. De warmtedrager verwarmt het warme water.

Bediening - Inleiding

Bedieningseenheid

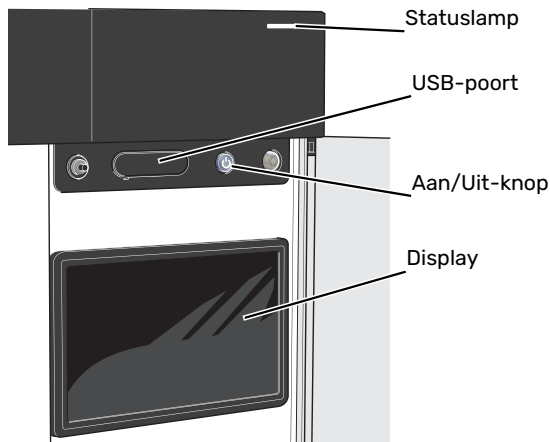

HET STATUSLAMPJE

Het statuslampje toont hoe goed uw systeem functioneert. Het:

- licht wit op tijdens normaal bedrijf.
- brandt geel in de noodstand.
- brandt rood in het geval van een geactiveerd alarm.
- knippert wit tijdens een actieve mededeling.
- is blauw als de S735 is uitgeschakeld.

Als het statuslampje rood is, ontvangt u informatie en suggesties voor passende maatregelen op het display.



TIP

U krijgt deze informatie tevens via myUplink.

DE USB-POORT

Boven het display zit een USB-poort die bijvoorbeeld kan worden gebruikt voor het updaten van de software. Log in op myuplink.com en klik op de tab "Algemeen" en vervolgens op "Software" om de meest recente versie van de software te downloaden voor uw installatie.

DE AAN/UIT-KNOP

De Aan/Uit-knop heeft drie functies:

- starten
- uitschakelen
- noodstand activeren

Om te starten: druk eenmaal op de Aan/Uit-knop.

Voor uitschakelen, herstarten of activeren van de noodstand: druk op de aan/uit-knop en houd die gedurende 2 seconden ingedrukt. Er wordt dan een menu weergegeven met verschillende opties.

Voor hard uitschakelen: druk 5 seconden op de Aan/Uit-knop.

Om de noodstand te activeren als S735 is uitgeschakeld: houd de aan/uit-knop ingedrukt gedurende 5 seconden. (Deactiveer de noodstand door één keer te drukken.)

HET DISPLAY

Instructies, instellingen en bedieningsinformatie worden op het display weergegeven.

Navigatie

S735 heeft een touchscreen waarmee u eenvoudig kunt navigeren door met uw vinger te drukken en te slepen.

SELECTEREN

De meeste opties en functies worden geactiveerd door het display lichtjes met uw vinger aan te raken.



BLADEREN

De punten aan de onderrand geven aan dat er meer pagina's zijn.

Sleep met uw vinger naar rechts om tussen de pagina's te zoeken.

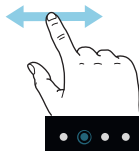

SCROLLEN

Als het menu meerdere submenu's heeft, kunt u meer informatie bekijken door met uw vinger omhoog of omlaag te slepen.



EEN INSTELLING WIJZIGEN

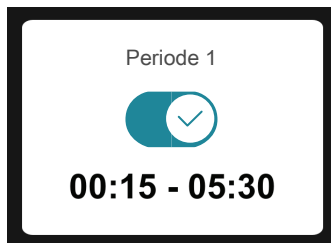

Druk op de instelling die u wilt wijzigen.

Als het een Aan/Uit-instelling is, wijzigt deze zodra u erop klikt.

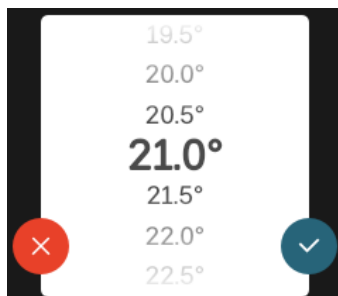

Als er meerdere waarden mogelijk zijn, verschijnt er een draaiwiel dat u omhoog of omlaag kunt slepen om de gewenste waarde te vinden.



Druk op  om uw wijziging op te slaan of op  als u geen wijziging wilt aanbrengen.

FABRIEKSINSTELLING

De af fabriek ingestelde waarden worden gemarkeerd met *.

Uw installateur heeft mogelijk andere waarden gekozen, die beter geschikt zijn voor uw systeem.

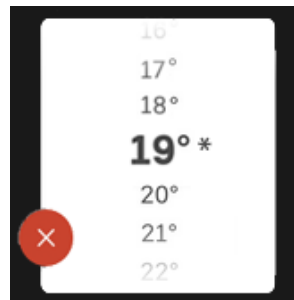

HELPMENU

 In veel menu's staat een symbool dat aangeeft dat er extra hulp beschikbaar is.

Druk op het symbool om de helptekst te openen.

U moet de tekst wellicht slepen om alles in beeld te krijgen.

Menutypes

STARTSCHERMEN

Smartguide

Smartguide helpt u zowel om informatie over de huidige status te bekijken als om eenvoudig de meest voorkomende instellingen in te voeren. De informatie die u ziet, hangt af van het product dat u hebt en de accessoires die op het product zijn aangesloten.

Selecteer een optie en druk erop om door te gaan. De instructies op het scherm helpen u om de juiste keuze te maken of geven u informatie over wat er gebeurt.

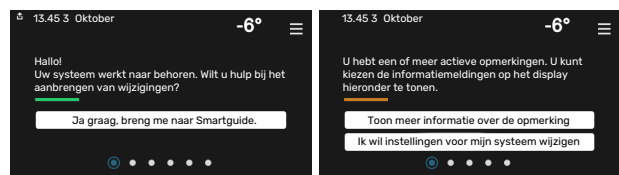

Functiepagina's

Op de functiepagina's kunt u zowel informatie over de huidige status bekijken als eenvoudig de meest voorkomende instellingen invoeren. Welke functiepagina's u ziet, hangt af van het product dat u hebt en de accessoires die op het product zijn aangesloten.

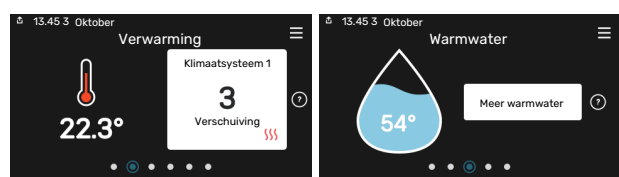

Sleep met uw vinger naar rechts of links om tussen de functiepagina's te zoeken.

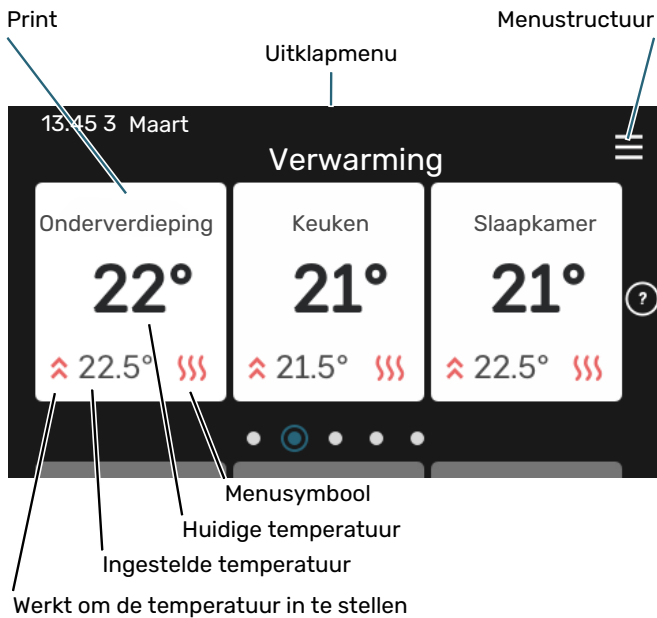

Uitklapmenu

Vanaf de beginschermen gaat u via een vervolgkeuzemenu naar een nieuw venster met meer informatie.

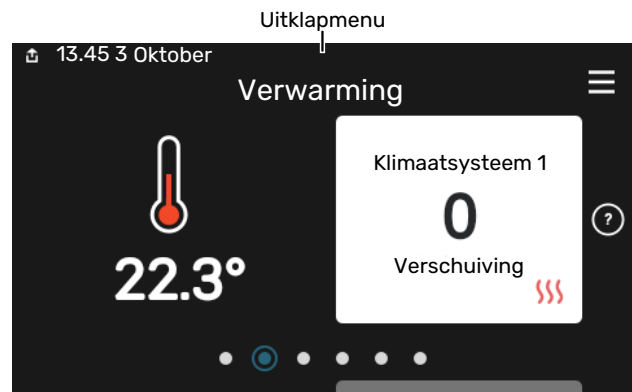

Het vervolgkeuzemenu toont de huidige status voor S735, wat er in bedrijf is en wat S735 momenteel doet. De functies die in bedrijf zijn, zijn gemarkeerd met een frame.

Druk op display gedeelte om de gewenste waarde aan te passen. Op bepaalde functiepagina's sleept u met uw vinger omhoog of omlaag voor meer gedeelten.

Productoverzicht

Het kan zinvol zijn om het productoverzicht te openen bij onderhoudswerkzaamheden. U vindt dit bij de functiepagina's.

Hier vindt u informatie over productnaam, het serienummer van het product, de versie van de software en service. Wanneer er nieuwe software kan worden gedownload, kunt u dat hier doen (vooropgesteld dat de S735 is aangesloten op myUplink).



Druk op de pictogrammen op de onderste rand van het menu voor meer informatie over iedere functie. Gebruik de schuifbalk om alle informatie voor de geselecteerde functie te bekijken.

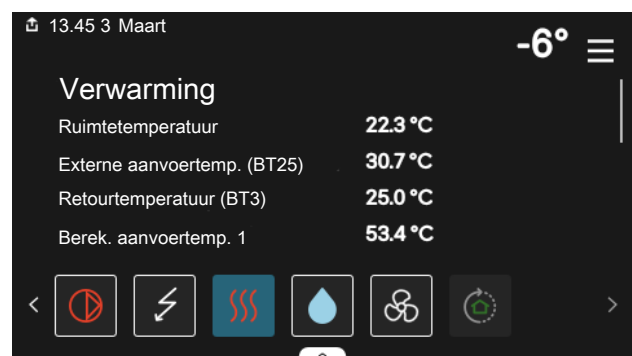

MENUSTRUCTUUR

In de menustructuur kunt u alle menu's vinden en geavanceerdere instellingen invoeren.



U kunt altijd op "X" drukken om terug te keren naar de startschermen.

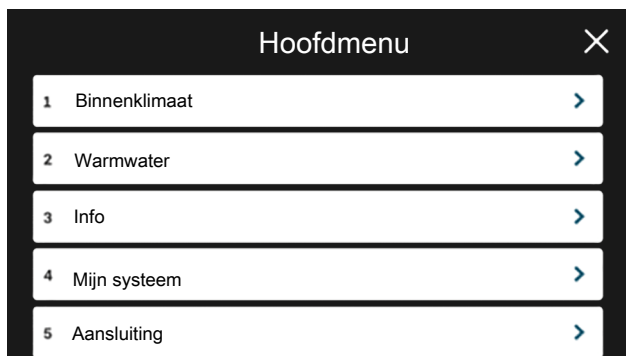

Menusysteem

MENUSTRUCTUUR

De menustructuur bestaat uit acht hoofdmenu's. Voor een gedetailleerde beschrijving, zie de installateurshandleiding.

Menu 1 - Binnenklimaat

Hier kunt u instellingen doen voor binnentemperaturen en ventilatie (accessoire is vereist).

Menu 2 - Warmtapwater

U voert hier instellingen in voor warmtapwater.

Menu 3 - Info

Hier kunt u de huidige bedrijfsinformatie aflezen en kunt u diverse loglijsten vinden met oudere informatie

Menu 4 - Mijn systeem

Hier stelt u de datum, taal, bedrijfsstand enz. in.

Menu 5 - Aansluiting

Hier sluit u uw systeem aan op myUplink, beheert u uw draadloze accessoires en stelt u uw netwerkinstellingen in.

Menu 6 - Programmering

Hier programmeert u verschillende delen van het systeem.

Menu 7- Installateurinstellingen

Hier kunnen geavanceerde instellingen worden ingevoerd. Dit menu is alleen bedoeld voor installateurs of servicemonteurs.

Menu 8 - USB

Dit menu licht op wanneer er een USB-geheugen wordt aangesloten. U kunt hier de software updaten, bijvoorbeeld.

myUplink

Met myUplink kunt u de installatie regelen – waar en wanneer u maar wilt. In het geval van een storing ontvangt u een alarm rechtstreeks in uw e-mail of een pushbericht in de myUplink-app, zodat u onmiddellijk actie kunt ondernemen.

Ga naar myuplink.com voor meer informatie.



LET OP!

Voordat u myUplink kunt gaan gebruiken, moet het product worden geïnstalleerd en ingesteld volgens de instructies in de installateurshandleiding.

Specificatie

U hebt het volgende nodig om myUplink in staat te stellen met uw S735 te communiceren:

- draadloos netwerk of kabel
- Internetaansluiting
- account op myuplink.com

Wij raden u onze mobiele apps voor myUplink aan.

Aansluiting

Uw systeem aansluiten op myUplink:

1. Selecteer het verbindingstype (wifi/ethernet) in menu 5.2.1 of 5.2.2.
2. In het menu 5.1 selecteert u "Nieuwe verbindingsopties vragen".
3. Als er een verbindingsoptie is gerealiseerd, wordt dit getoond in dit menu. Deze is 60 minuten geldig.
4. Indien u nog geen account hebt, meld u dan aan in de mobiele app of op myuplink.com.
5. Gebruik de verbindingsoptie om uw installatie aan te sluiten op uw gebruikersaccount op myUplink.

Service

myUplink biedt u toegang tot diverse serviceniveaus. Het basisniveau is inbegrepen en daarnaast kunt u kiezen voor twee premium services voor een vaste jaarlijkse vergoeding (de vergoeding varieert, afhankelijk van de geselecteerde functies).

Serviceniveau	Basis	Premium uitgebreide geschiedenis	Premium wijzigingsinstellingen
Kijker	X	X	X
Alarm	X	X	X
Geschiedenis	X	X	X
Uitgebreide geschiedenis	-	X	-
Beheren	-	-	X

Onderhoud van S735

Regelmatige controles

Uw warmtepomp vereist slechts minimaal onderhoud na afstelling. Aan de andere kant wordt het aanbevolen dat u uw installatie regelmatig controleert.

Indien er zich iets ongewoons voordoet, worden er meldingen over de storing weergegeven op het display in de vorm van verschillende alarmteksten. Zie alarmbeheer op pagina 15.

LET OP!

De ventilator is in bedrijf, ook als S735 is uitgeschakeld en het statuslampje met een blauw lampje brandt.

SERVICELUIK

De ontluchtingsventielen enz. bevinden zich achter het serviceluike. Verwijder het luik door dit naar u toe te trekken.

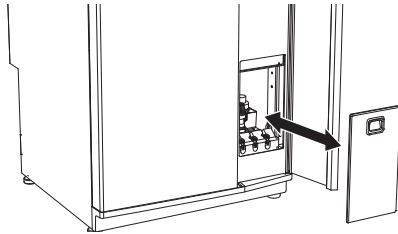

VENTILATIEAPPARATUUR REINIGEN

De ventilatieapparatuur van het gebouw dient regelmatig te worden gereinigd, bijvoorbeeld met een kleine borstel, om een goede ventilatie te behouden.

De apparaatinstellingen mogen niet worden gewijzigd.

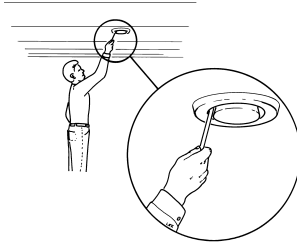

Voorzichtig!

Als u meer dan één ventilatieapparaat tegelijk demonteert voor reiniging, kijk dan uit dat u deze niet verwisselt.

AFVOERLUCHTFILTER VERVANGEN

Het filter in de S735 is van een type dat niet kan worden gereinigd, maar in plaats daarvan moet worden vervangen. Vervanging moet regelmatig worden uitgevoerd, ten minste eenmaal per jaar. Frequentere intervallen kunnen nodig zijn, afhankelijk van de hoeveelheid deeltjes in de lucht en andere omgevingsfactoren. Zoek proefondervindelijk uit wat voor uw installatie het beste is.

LET OP!

Door een vuil luchtfilter kan het rendement van de installatie verminderen.

Op het display wordt een herinnering weergegeven dat u het filter moet controleren. De fabrieksinstelling is dat de herinnering om de drie maanden wordt weergegeven.

1. Schakel S735 uit met de aan/uit-knop .
2. Verwijder de bovenafdekking aan de voorzijde door deze recht naar buiten te trekken.
3. Open het filterdeksel.
4. Trek het filter eruit.
5. Controleer de staat van het filter en vervang dit zo nodig.
6. De montage moet in omgekeerde volgorde worden uitgevoerd.

Het filter lijkt misschien schoon, maar toch verzamelt er zich vuil dat de werking van het filter beïnvloedt. Daarom moet het filter minimaal één keer per jaar worden vervangen. Een nieuw filter kan worden besteld via een dealer van NIBE of de website nibenl.nl.

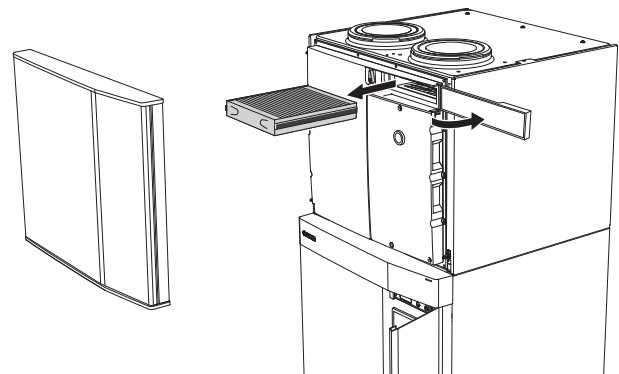

Druk controleren

De S735 heeft een drukmeter die de druk van het verwarmingssysteem toont. De druk moet 0,5 tot 1,5 bar zijn, maar kan afhankelijk van temperatuurschommelingen variëren. Als de druk regelmatig naar 0 zakt of tot 2,5 stijgt, moet u contact opnemen met uw installateur om het probleem te verhelpen.

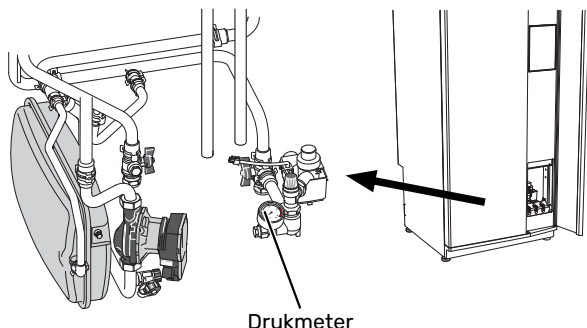

Overstortventielen

S735 heeft een overstortventiel voor het klimaatsysteem. Het overstortventiel voor het warmtapwater wordt geplaatst door de installateur.

De werking van het overstortventiel moet regelmatig worden gecontroleerd. Het ventiel is bereikbaar via het serviceluk. Controleer het volgende:

1. Open de klep door de knop voorzichtig linksom te draaien.
2. Controleer of er water door de klep stroomt.
3. Sluit de klep door deze los te laten. Indien de klep hierna niet automatisch sluit, draait u deze iets naar links.
4. Indien het afgiftesysteem moet worden bijgevuld na het controleren van het overstortventiel, neem dan contact op met de installateur.

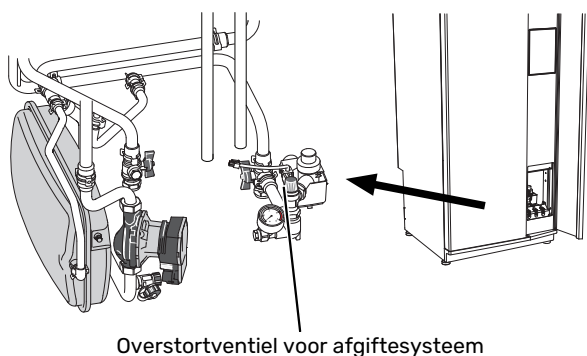

Vullen van het klimaatsysteem

Neem contact op met uw installateur als de druk te laag is.

Ontluchten van het klimaatsysteem



TIP

Gebruik de meegeleverde ontluchtings slang voor een eenvoudigere en makkelijkere ontluchting.

Bij herhaaldelijk bijvullen van het afgiftesysteem of bij het horen van luchtbellenvanuit de warmtepomp, moet het systeem worden ontlucht. Ga als volgt te werk:

1. Schakel S735 uit met de aan/uit-knop .
2. Ontlucht de warmtepomp via de ontlueters en de rest van het afgiftesysteem via de desbetreffende ontlueters.
3. Na ontlueten moet het afgiftesysteem wellicht worden bijgevuld.



Voorzichtig!

De ontluetingspijpen van de tank moeten worden afgetapt, voordat kan worden ontlucht. Dit betekent dat het systeem ondanks de waterstroom bij het openen van de ontluetingsventielen niet noodzakelijkerwijs is ontlucht.

Houd daarvoor de ontluetingsventielen ten minste 5 seconden open.

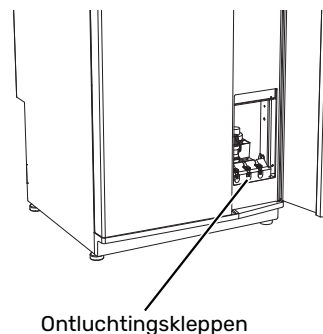

Vloerafvoer reinigen

Er ontstaat condensatie als de warmtepomp werkt. Deze condensatie wordt via een overstortkom naar een afvoer geleid, bijvoorbeeld een vloerafvoer.

Het condenswater bevat een bepaalde hoeveelheid stof en deeltjes.

Controleer vloerafvoeren regelmatig op verstoppingen. Er moet ongehinderd water doorheen kunnen stromen. Indien nodig reinigen.

Bespaartips

Uw warmtepomp produceert warmte en warmtapwater. Dit verloopt via uw bedieningsinstellingen.

Factoren die het energieverbruik beïnvloeden zijn bijvoorbeeld de binnentemperatuur, het warmtapwaterverbruik, het isolatieniveau van de woning en de hoeveelheid en grootte van de ramen. De locatie van de woning is ook een beïnvloedende factor, bijv. door de blootstelling aan wind.

Zelfs de ventilatie van de woning beïnvloedt het energieverbruik. Daarom is het belangrijk de ventilatie kort na de installatie van de warmtepomp af te stellen. Tijdens het afstellen van de ventilatie stelt een ventilatietechnicus het ventilatieapparaat van de woning en de ventilator in de S735 af volgens de verwachte waarden van de woning.

Vergeet verder niet om:

- Open de thermostaatkleppen volledig (behalve in kamers waar het koeler moet zijn). Dit is belangrijk, aangezien volledig of gedeeltelijk gesloten thermostaatkleppen de doorstroming in het klimaatsysteem vertragen, waardoor de S735 op een hogere temperatuur werkt. Dit kan op zijn beurt weer tot een hoger energieverbruik leiden.
- Tijdens de afstelperiode (wintertijd) moeten alle thermostaatkleppen volledig geopend zijn. De warmte-instellingen van de warmtepomp worden vervolgens afgesteld, zodat in de meeste ruimtes de juiste binnentemperatuur wordt verkregen, ongeacht de buitentemperatuur. In ruimtes waar een lagere temperatuur is vereist, worden de thermostaatkleppen naar het gewenste niveau teruggezet. Na ongeveer een maand kunnen de overgebleven thermostaten iets lager worden gezet om een stijging van de kamertemperatuur door zonnestraling, kachelwarmte enz. te voorkomen. Later zijn eventueel nog verdere verlagingen nodig.
- U kunt de energiekosten verlagen als u niet thuis bent door bepaalde onderdelen van het systeem te programmeren. Dit gebeurt in menu 6 - "Programmeren".
- Als u "Klein" selecteert in menu 2.2 - "Warmwatervraag" wordt er minder energie verbruikt.

Storingen in comfort

In de meeste gevallen merkt de S735 een storing op (een storing kan leiden tot een verstoring van het comfort) en geeft dit met alarmen en aanwijzingen voor actie aan op het display.

Infomenu

Alle meetwaarden van de warmtepomp zijn samengebracht onder menu 3.1 - "Bedrijfsinfo" in het menusysteem van de warmtepomp. Vaak is het een stuk eenvoudiger om de oorzaak van de fout te vinden door de waarden in dit menu te bekijken.

Alarm beheren

In het geval van een alarm is er een storing opgetreden en het statuslampje brandt permanent rood. U ontvangt informatie over het alarm in de Smartguide op het display.

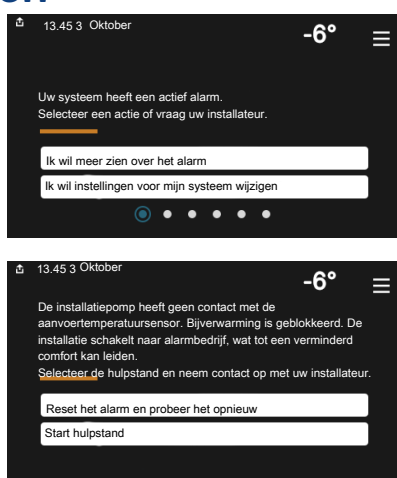

ALARM

Bij een alarm met een rood statuslampje is er een storing opgetreden die de S735 niet zelf kan verhelpen. Op het display kunt u het type alarm zien en het resetten.

In veel gevallen is het voldoende om "Reset het alarm en probeer het opnieuw" te selecteren om de installatie te laten terugkeren naar normaal bedrijf.

Als er een wit lampje gaat branden na het selecteren van "Reset het alarm en probeer het opnieuw", is het alarm verholpen.

"Hulpstand" is een type noodstand. Dit betekent dat de installatie warmte en/of warmtapwater probeert te produceren, zelfs als er een probleem is. Dit kan betekenen dat de compressor niet in bedrijf is. In dit geval produceert de elektrische bijverwarming warmte en/of warmtapwater.



LET OP!

Het selecteren van "Alarmhandelingen" is iets anders dan het verhelpen van het probleem dat het alarm heeft veroorzaakt. Het statuslampje blijft daarom rood.

Indien het alarm niet wordt gereset, neemt u contact op met de installateur voor de juiste toe te passen handeling.



LET OP!

Voor onderhoud en ondersteuning hebt u het (14-cijferige) serienummer van het product nodig.

Problemen oplossen

Indien de bedrijfsstoring niet wordt weergegeven op het display, kunt u de volgende adviezen opvolgen:

BASISHANDELINGEN

Controleer eerst de volgende zaken:

- Groeps- en hoofdzekeringen van de woning.
- De aardlekschakelaar van de woning.
- De aardlekschakelaar van de warmtepomp.

LAGE WARMTAPWATERTEMPERATUUR OF GEBREK AAN WARMTAPWATER

- Gesloten of gesmoorde extern gemonteerde vulklep voor het warmtapwater.
 - Open de afsluiter.
- Mengklep (als er één geïnstalleerd is) te laag ingesteld.
 - Stel de mengklep af.
- S735 in onjuiste bedrijfsstand.
 - Neem contact op met uw installateur!
- Groot warmtapwaterverbruik.
 - Wacht totdat het warmtapwater is opgewarmd. Tijdelijk verhoogde warmtapwatercapaciteit kan worden geactiveerd op het "Warmwater" beginscherm, in menu 2.1 - "Meer warmwater" of via myUplink.
- Te lage warmtapwaterinstelling.
 - Open menu 2.2 - "Warmwatervraag" en selecteer een hogere vraagstand.
- Te lage of niet werkende priorisering van warmtapwater.
 - Neem contact op met uw installateur!
- "Vakantie" geactiveerd in menu 6.
 - Open menu 6 om te deactiveren.
- Het afvoerluchtfilter is verstopt.
 - Vervang het filter.

LAGE KAMERTEMPERATUUR

- Gesloten thermostaten in meerdere kamers.
 - Zet de thermostaten in zoveel mogelijk kamers op max. U kunt de ruimtetemperatuur beter aanpassen via het beginscherm "Verwarming" dan door de thermostaten lager te zetten.
- S735 in onjuiste bedrijfsstand.
 - Neem contact op met uw installateur!

- Te lage instelwaarde op de automatische verwarmingsregeling.
 - Ga naar de Smartguide voor hulp bij het zorgen voor meer verwarming. U kunt ook de verwarming wijzigen op het "Verwarming" beginscherm.
- Te lage of niet werkende priorisering van warmte.
 - Neem contact op met uw installateur!
- Warmtapwatervraag "Groot" geselecteerd in combinatie met een grote warmtapwateruitlaat.
 - Als u warmtapwatervraag "Groot" hebt geselecteerd, geeft S735 de warmtapwaterproductie voorrang op de productie van warmte.
Als u de warmtapwaterstand wilt wijzigen: Open menu 2.2 en selecteer "Klein" of "Gemiddeld".
- "Vakantie" wordt geactiveerd in menu 6 - "Programmeren".
 - Open menu 6 om te deactiveren.
- Externe schakelaar voor het wijzigen van de geactiveerde kamertemperatuur.
 - Controleer alle externe schakelaars.
- Lucht in het afgiftesysteem.
 - Ontlucht het afgiftesysteem.
- Gesloten kleppen naar het klimaatsysteem.
 - Open de kleppen (neem contact op met uw installateur voor hulp bij het lokaliseren ervan).
- Het afvoerluchtfilter is verstopt.
 - Vervang het filter.

HOGE KAMERTEMPERATUUR

- Te hoge instelwaarde op de automatische verwarmingsregeling.
 - Ga naar de Smartguide voor hulp bij het lager zetten van de verwarming. U kunt ook de verwarming wijzigen vanaf het "Verwarming" beginscherm.
- Externe schakelaar voor het wijzigen van de geactiveerde kamertemperatuur.
 - Controleer alle externe schakelaars.

LAGE SYSTEEMDRUK

- Niet genoeg water in het afgiftesysteem.
 - Vul het klimaatsysteem met water en controleer op lekkage. Neem bij herhaaldelijk bijvullen contact op met de installateur.

GERINGE OF GEEN VENTILATIE

- Het afvoerluchtfilter is verstopt.
 - Vervang het filter.
- De ventilatie is niet ingeregeld.
 - Vraag om ventilatie-afstelling.
- Afvoerluchtapparaat geblokkeerd of te veel gesmoord.

- Controleer en reinig de afvoerluchtinstallaties (zie pagina 12).
- Ventilatorsnelheid in verminderde modus.
 - Open menu 1.2.1 - "Ventilatorsnelheid" en selecteer "Normaal"
- Programmering geactiveerd.
 - Open menu 6 - "Programmeren". Schakel de functie uit of pas de instellingen aan.
- Externe schakelaar voor het wijzigen van de geactiveerde ventilatorsnelheid.
 - Controleer alle externe schakelaars.

HOGE OF ONTREGELDE VENTILATIE

- Het afvoerluchtfilter is verstopt.
 - Vervang het filter.
- De ventilatie is niet ingeregeld.
 - Vraag om ventilatie-afstelling.
- Ventilatorsnelheid in gedwongen modus.
 - Open menu 1.2.1 - "Ventilatorsnelheid" en selecteer "Normaal"
- Nachtkoeling geactiveerd.
 - Open menu 1.2.2 - "Nachtkoeling". Schakel de functie uit of pas de instellingen aan.
- Programmering geactiveerd.
 - Open menu 6 - "Programmeren". Schakel de functie uit of pas de instellingen aan.
- Externe schakelaar voor het wijzigen van de geactiveerde ventilatorsnelheid.
 - Controleer alle externe schakelaars.

DE COMPRESSOR START NIET

- Er is geen warmte- of warmtapwatervraag.
 - S735 vraagt niet om verwarming of warmtapwater.
- De warmtepomp ontdooit.
 - De compressor start, als ontdooien klaar is.
- Compressor geblokkeerd vanwege de temperaturomstandigheden.
 - Wacht tot de temperatuur binnen het werkbereik van het product ligt.
- Minimale tijd tussen compressorstarten is nog niet bereikt.
 - Wacht ten minste 30 minuten en controleer dan of de compressor is gestart.
- Alarm geactiveerd.
 - Volg de instructies op het display.

Index

A

- Afvoerluchtfilter vervangen, 12
 - Afvoerluchtfilter, 12
- Alarm, 15
- Alarm beheren, 15

B

- Bediening, 7
 - Bediening - Inleiding, 7
- Bediening - Inleiding, 7
- Belangrijke informatie
 - Installatiegegevens, 4
 - Serienummer, 5
- Bespaartips, 14

H

- Helpmenu, 8

I

- Infomenu, 15
- Installatiegegevens, 4

N

- Navigatie
 - Helpmenu, 8

O

- Onderhoud van de S735, 12
 - Bespaartips, 14
 - Regelmatige controles, 12

P

- Problemen oplossen, 15

R

- Regelmatige controles, 12

S

- Serienummer, 5
- Storingen in comfort, 15

V

- Vermindering van het comfort
 - Infomenu, 15
- Verstoringen van comfort
 - Alarm, 15
 - Alarm beheren, 15
 - Problemen oplossen, 15

W

- Warmtepompfunctie, 6

Contactgegevens

AUSTRIA

KNV Energietechnik GmbH
Gahberggasse 11, 4861 Schörfling
Tel: +43 (0)7662 8963-0
mail@knv.at
knv.at

FINLAND

NIBE Energy Systems Oy
Juurakkotie 3, 01510 Vantaa
Tel: +358 (0)9 274 6970
info@nibe.fi
nibe.fi

GREAT BRITAIN

NIBE Energy Systems Ltd
3C Broom Business Park,
Bridge Way, S41 9QG Chesterfield
Tel: +44 (0)330 311 2201
info@nibe.co.uk
nibe.co.uk

POLAND

NIBE-BIAWAR Sp. z o.o.
Al. Jana Pawla II 57, 15-703 Bialystok
Tel: +48 (0)85 66 28 490
biawar.com.pl

CZECH REPUBLIC

Družstevní závody Dražice - strojírna
s.r.o.
Dražice 69, 29471 Benátky n. Jiz.
Tel: +420 326 373 801
nibe@nibe.cz
nibe.cz

FRANCE

NIBE Energy Systems France SAS
Zone industrielle RD 28
Rue du Pou du Ciel, 01600 Reyrieux
Tél: 04 74 00 92 92
info@nibe.fr
nibe.fr

NETHERLANDS

NIBE Energietechnik B.V.
Energieweg 31, 4906 CG Oosterhout
Tel: +31 (0)168 47 77 22
info@nibenl.nl
nibenl.nl

SWEDEN

NIBE Energy Systems
Box 14
Hannabadsvägen 5, 285 21 Markaryd
Tel: +46 (0)433-27 30 00
info@nibe.se
nibe.se

DENMARK

Vølund Varmeteknik A/S
Industrivej Nord 7B, 7400 Herning
Tel: +45 97 17 20 33
info@volundvt.dk
volundvt.dk

GERMANY

NIBE Systemtechnik GmbH
Am Reiherpfahl 3, 29223 Celle
Tel: +49 (0)5141 75 46 -0
info@nibe.de
nibe.de

NORWAY

ABK-Qviller AS
Brobekkveien 80, 0582 Oslo
Tel: (+47) 23 17 05 20
post@abkqviller.no
nibe.no

SWITZERLAND

NIBE Wärmetechnik c/o ait Schweiz AG
Industriepark, CH-6246 Altishofen
Tel. +41 (0)58 252 21 00
info@nibe.ch
nibe.ch

Voor landen die niet in deze lijst staan, kunt u contact opnemen met NIBE Sweden of kunt u kijken op nibe.eu voor meer informatie.

NIBE Energy Systems
Hannabadsvägen 5
Box 14
SE-285 21 Markaryd
info@nibe.se
nibe.eu

UHB NL 2326-2 531820

Dit is een publicatie van NIBE Energy Systems. Alle productillustraties, feiten en specificaties zijn gebaseerd op informatie beschikbaar op het moment van goedkeuring van de publicatie. NIBE Energy Systems behoudt zich het recht voor op feitelijke of zetfouten in deze publicatie.

©2023 NIBE ENERGY SYSTEMS

