

Avtrekksvarmepumpe

NIBE S735

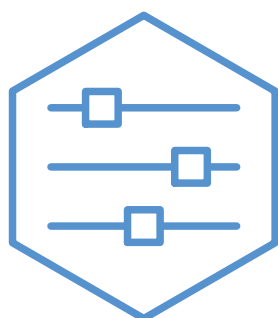

Hurtigguide

NAVIGERING

Velg



De fleste valg og funksjoner aktiveres ved et lett trykk på displayet med fingeren.

Rull

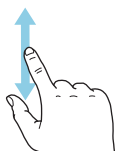

Inneholder menyen flere undermenyer, kan du se mer informasjon ved å dra fingeren oppover eller nedover.

Bla

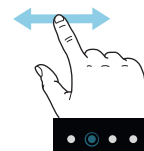

Prikkene nederst angir om det finnes flere sider.

Dra med fingeren til høyre eller venstre for å bla mellom sidene.

Smartguide

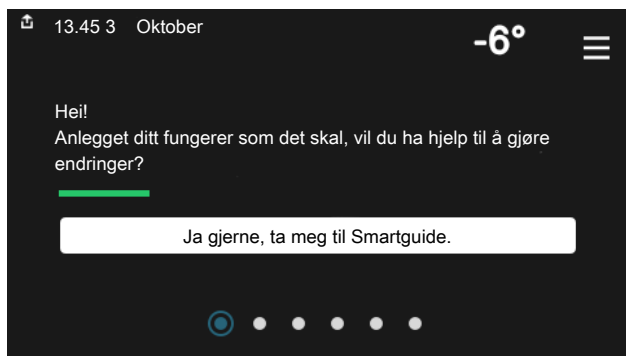

Smartguide hjelper deg med både å se informasjon om nåværende status og enkelt å definere de vanligste innstillingene. Hvilken informasjon som vises, avhenger av hvilket produkt du har, og hvilket tilbehør som er koblet til produktet.

Innstilling av innetemperatur



Her kan du stille inn temperaturen i anleggets soner.

Økning av varmtvannstemperatur

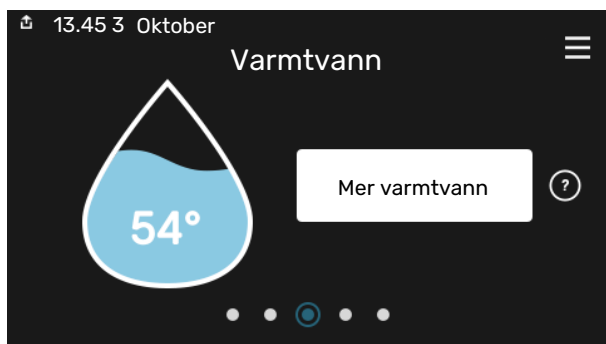

Her kan du starte eller stoppe midlertidig økning av varmtvannstemperaturen midlertidig.

Produktoversikt



Her finner du informasjon om produktnavn, produktets serienummer, hvilken versjon programvaren har, samt om service. Når det finnes ny programvare å laste ned, kan du gjøre det her (forutsatt at S735 er koblet til myUplink).

VED KOMFORTFORSTYRRELSE

Hvis du skulle bli utsatt for komfortforstyrrelser av et eller annet slag, er det noen tiltak du kan utføre selv før du kontakter installatøren din. For instruksjoner se avsnittet "Feilsøking".

Innhold

1	Viktig informasjon	4
	Anleggsdata	4
	Symboler	5
	Serienummer	5
2	Varmepumpens funksjon	6
3	Styring - Introduksjon	7
	Displayenhet	7
	Navigering	8
	Menytyper	8
	Menysystem	10
4	myUplink	11
	Spesifikasjon	11
	Tilkopling	11
	Tjenester som tilbys	11
5	Stell av S735	12
	Regelmessige kontroller	12
	Sparetips	14
6	Komfortforstyrrelse	15
	Info-meny	15
	Håndtere alarm	15
	Feilsøking	15
	Stikkord	17
	Kontaktinformasjon	19

Viktig informasjon

Anleggsdata

Produkt	S735
Serienummer	
Installeringsdato	
Installatør	

Nr.	Benevnelse	fabr.-innst.	Inn-stilt
1.30.1	Kurve, varme (varmekurve og kurveforskyvning)		
1.30.4	Laveste turledning varme	20	
7.1.4.1	Viftehast. avtr.luft (Normal)	75%	
7.1.5.1	Maks. innstilt eleffekt	Maks.	

✓	Ekstra utstyr
	Ekstra shuntgruppe ECS 40/41
	Tilluftsmodul SAM
	Ekstra varmtvannsbereder AHPS S/AHPH S
	Ekstra varmtvannsbereder VPB S
	Romenhet RMU S40
	Solceller NIBE PV

Serienummer skal alltid angis.

Herved bevitnes at installasjonen er utført i henhold til anvisninger i medfølgende installatørhåndbok og i henhold til gjeldende regler.

Dato _____

Sign _____

Symboler

Forklaring på symboler som kan forekomme i denne håndboken.



OBS!

Dette symbolet betyr fare for menneske eller maskin.



HUSK!

Ved dette symbolet finnes viktig informasjon om hva du bør tenke på ved tilsyn på anlegget.



TIPS!

Ved dette symbolet får du tips om enklere vedlikehold av produktet.

Serienummer

Serienummeret finner du nederst til høyre på S735, i displayet på hjemskjermen "Produktoversikt" og på typeskiltet.

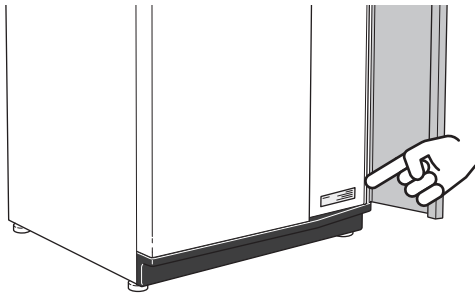

HUSK!

Produktets serienummer (14 siffer) trenger du ved service og support.

Varmepumpens funksjon

En avtrekksvarmepumpe utnytter varmen som finnes i husets ventilasjonsluft, til å varme opp boligen. Energien i ventilasjonsluften omdannes til boligvarme i tre forskjellige kretser. Ut av den utgående ventilasjonsluften (1) hentes varmeenergi fra boligen og føres til varmepumpen. I kuldemediekretsen (2) øker varmepumpen den lave temperaturen til varmen som er hentet, til en høy temperatur. I varmebærerretsen (3) distribueres varmen ut i huset.

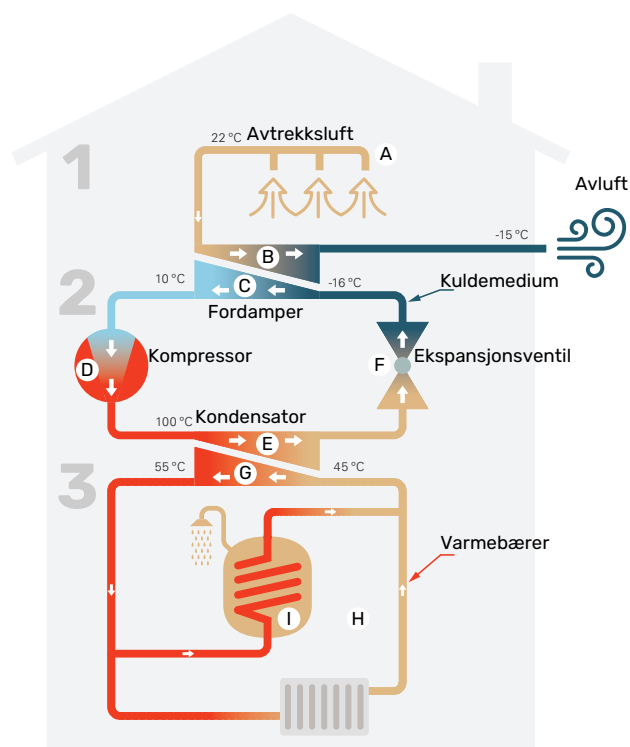

Temperaturlene er bare eksempler og kan variere mellom ulike installasjoner og årstider.

Ventilasjonsluften

- A Den varme luften føres fra rommene til varmepumpen via husets ventilasjonssystem.
- B Viften leder deretter luften til varmepumpens fordampere. Her avgir luften varmeenergi, og luftens temperatur synker kraftig. Den kalde luften blåses deretter ut av huset.

Kuldemediekretsen

- C I et sluttet system i varmepumpen sirkulerer en væske, et kuldemedium, som også passerer fordampere. Kuldemediet har et svært lavt kokepunkt. I fordampere tar kuldemediet imot varmeenergi fra ventilasjonsluften og begynner å koke.
- D Gassen som dannes ved kokingen, ledes inn i en strømdrevet kompressor. Når gassen komprimeres, øker trykket, og gassens temperatur stiger kraftig, fra ca. -5 °C til ca. 100 °C.
- E Fra kompressoren trykkes gassen inn i en varmeveksler (kondensator) der den gir fra seg varmeenergi til varmepumpens varmedel. Gassen kjøles så ned og kondenserer til væske igjen.
- F Fordi trykket fortsatt er høyt, må kuldemediet passere en ekspansjonsventil. Der senkes trykket, slik at kuldemediet får tilbake sin opprinnelige temperatur. Kuldemediet har nå gått en runde. Det ledes inn i fordampere, og prosessen gjentas.

Varmebærerretsen

- G Varmeenergien som kuldemediet avgir i kondensatoren, opptas av klimasystemets vann, varmebæreren, som varmes opp til ca. 55 °C (turlødningsstemperatur).
- H Varmebæreren sirkulerer i et sluttet system og transporterer det oppvarmede vannets varmeenergi til varmepumpens innebygde varmtvannsbereder og husets radiatorer/varmeslynger.
- I Varmepumpens innebygde varmtvannsbereder er plassert i varmedelen. Varmebæreren varmer opp varmtvannet.

Styring - Introduksjon

Displayenhet

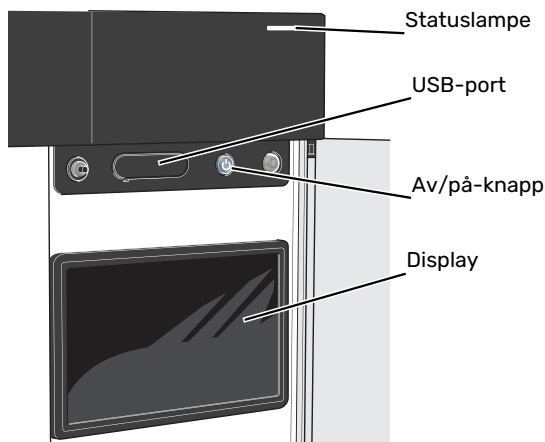

STATUSLAMPEN

Statuslampen viser hvordan det står til med anlegget ditt. Den:

- lyser hvitt ved normal funksjon.
- lyser gult ved aktivert reservestilling.
- lyser rødt ved utløst alarm.
- blinker hvitt ved aktiv melding.
- lyser blått når S735 er slått av.

Hvis statuslampen lyser rødt, får du informasjon og forslag til egnede tiltak i displayet.



TIPS!

Denne informasjonen får du også via myUplink.

USB-PORTEN

Over displayet er det en USB-port som blant annet kan brukes til å oppgradere programvaren. Logg inn på myuplink.com og klikk på fanen «Generelt» og deretter «Programvare» for å laste ned siste versjon av programvare til anlegget.

AV/PÅ-KNAPPEN

Av/på-knappen har tre funksjoner:

- start
- slå av
- aktiver reservestilling

For å starte: trykk en gang på av/på-knappen.

For å slå av, starte på nytt eller aktivere reservestilling: hold inne av/på-knappen i 2 sekunder. Da vises en meny med ulike alternativer.

For hard avstenging: hold av/på-knappen inne i 5 sekunder.

For å aktivere reservemodus når S735 er avslått: hold inne av/på-knappen i 5 sekunder. (Deaktiver reservemodus ved å trykke en gang.)

DISPLAYET

I displayet vises instruksjoner, innstillinger og driftsinformasjon.

Navigering

S735 har en pekeskjerm der du enkelt navigerer ved å trykke og dra med fingeren.

VELG

De fleste valg og funksjoner aktiveres ved et lett trykk på displayet med fingeren.



BLA

Prikkene nederst angir om det finnes flere sider. Dra med fingeren til høyre eller venstre for å bla mellom sidene.

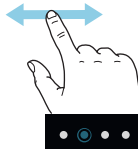

RULL

Inneholder menyen flere undermenyer, kan du se mer informasjon ved å dra fingeren oppover eller nedover.



ENDRE EN INNSTILLING

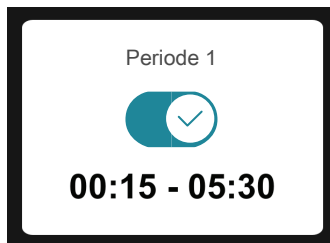

Trykk på den innstillingen du vil endre.

Hvis det er en på/av-innstilling, endres den umiddelbart når du trykker.

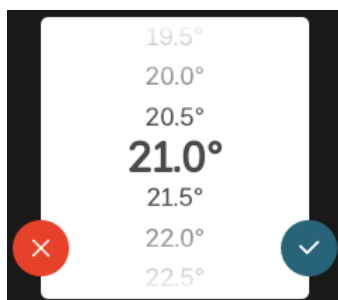

Hvis det er flere mulige verdier, får du opp et snurrehjul som du trekker oppover eller nedover for å finne ønsket verdi.



Trykk på  for å lagre endringen din, eller på  hvis du ikke ønsker å gjøre noen endring.

FABRIKKNINSTILLING

Fabrikkinstilte verdier er merket med *.

Installatøren kan ha valgt andre verdier som passer bedre for akkurat ditt anlegg.

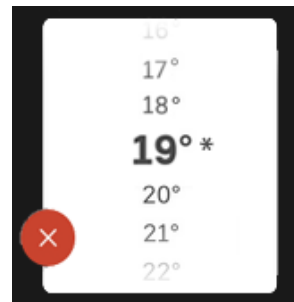

HJELPMENY

I mange menyer er det et symbol som viser at ekstra hjelp er tilgjengelig.

Trykk på symbolet for å åpne hjelpeteksten.

Du må kanskje dra med fingeren for å se all tekst.

Menytyper

HJEMSKJERMER

Smartguide

Smartguide hjelper deg med både å se informasjon om nåværende status og enkelt å definere de vanligste innstillingene. Hvilken informasjon som vises, avhenger av hvilket produkt du har, og hvilket tilbehør som er koblet til produktet.

Velg et alternativ og trykk på det for å gå videre. Instruksjonene på skjermen hjelper deg med å velge riktig alternativ, eller gir deg informasjon om hva som skjer.

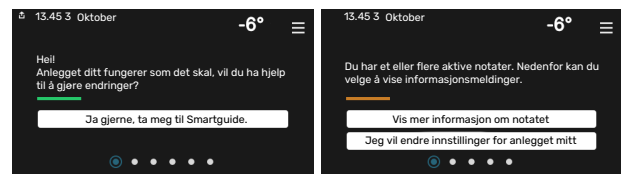

Funksjonssider

På funksjonssidene kan du se informasjon om nåværende status og enkelt definere de vanligste innstillingene. Hvilke funksjonssider som vises, avhenger av hvilket produkt du har, og hvilket tilbehør som er koblet til produktet.

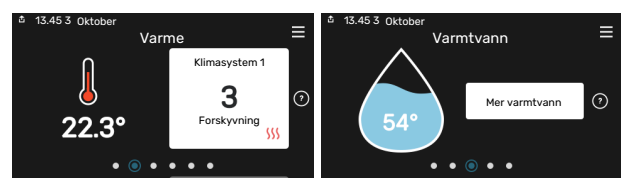

 Dra med fingeren til høyre eller venstre for å bla mellom funksjonssidene.

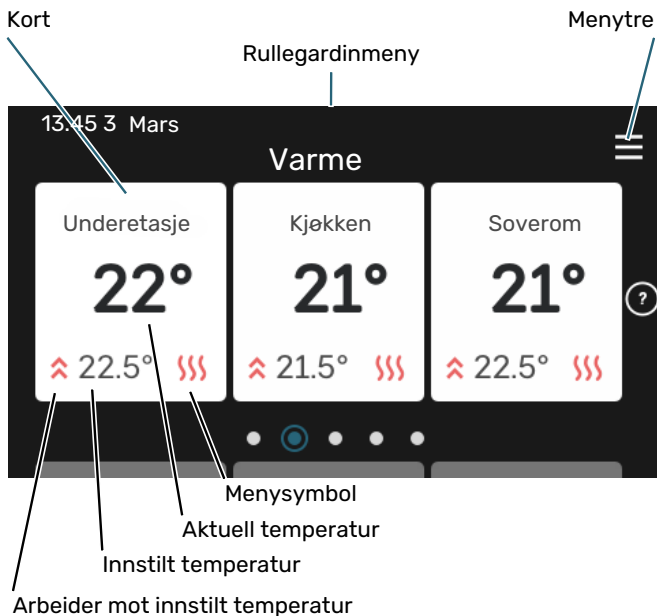

Trykk på kortet for å justere ønsket verdi. På visse funksjonssider drar du med fingeren oppover eller nedover for å få frem flere kort.

Produktoversikt

Produktoversikten kan være bra å ha fremme ved eventuelle servicetiltak. Du finner den blant funksjonssidene.

Her finner du informasjon om produktnavn, produktets serienummer, hvilken versjon programvaren har, samt om service. Når det finnes ny programvare å laste ned, kan du gjøre det her (forutsatt at S735 er koblet til myUplink).



Rullegardinmeny

Fra hjemskjermene får man et nytt vindu med ytterligere informasjon ved å dra ned en rullegardinmeny.

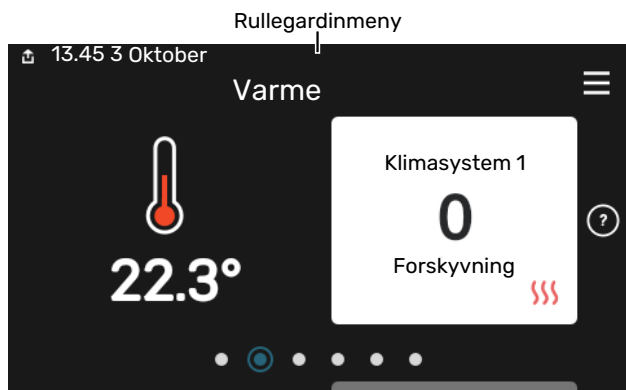

Rullegardinmenyen viser den aktuelle statusen for S735, hva som er i drift, og hva S735 gjør akkurat nå. Funksjonene som er i drift er merket med en ramme.

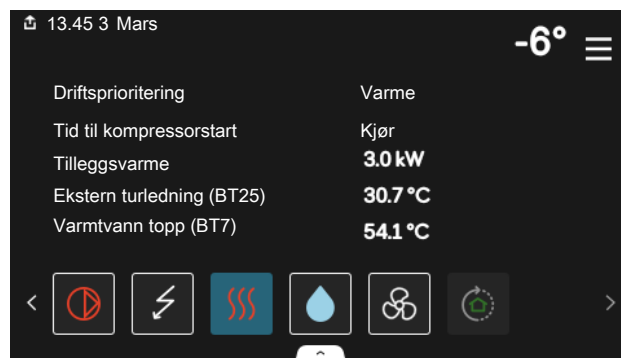

Trykk på ikonene nederst i menyen for å få mer informasjon om respektive funksjon. Bruk rullegardinlisten til å se all informasjon for valgt funksjon.

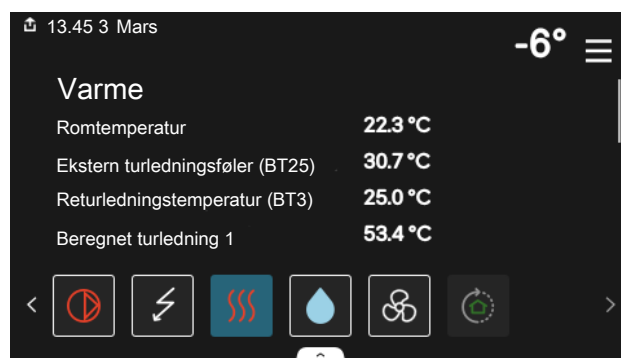

MENYTREET

I menytreet finner du samtlige menyer og kan gjøre mer avanserte innstillinger.

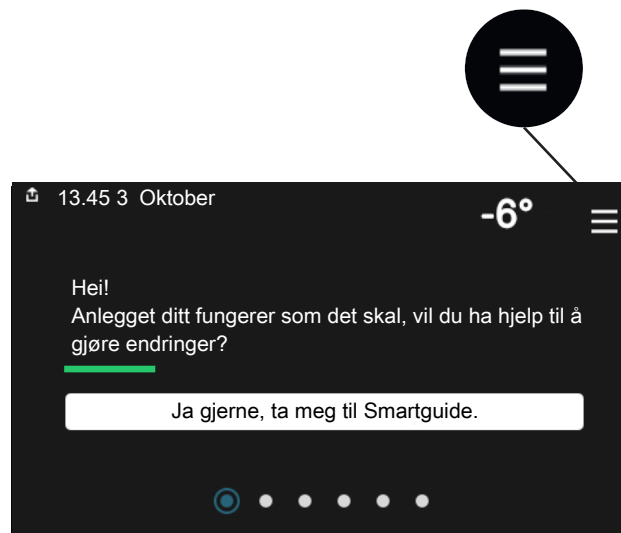

Du kan alltid trykke på "X" for å komme tilbake til hjemskjermene.

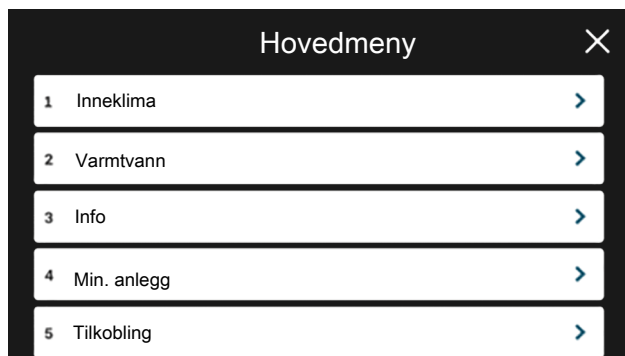

Menysystem

MENYTRE

Menytreet består av åtte hovedmenyer. For detaljert beskrivelse se installatørhåndboken.

Meny 1 – Inneklima

Her definerer du innstillinger for innetemperatur og ventilasjon (tilbehør kreves).

Meny 2 – Varmtvann

Her definerer du innstillinger for varmtvannsdriften.

Meny 3 – Informasjon

Her leser du av aktuell driftsinformasjon, og her finner du ulike logger med eldre informasjon.

Meny 4 – Mitt anlegg

Her stiller du inn dato, språk, driftstilling med mer.

Meny 5 – Tilkobling

Her kobler du anlegget ditt til myUplink, håndterer trådløse tilbehør og definerer nettverksinnstillinger.

Meny 6 – Programmering

Her programmerer du ulike deler av anlegget.

Meny 7 – Installatørinnstillinger

Her defineres avanserte innstillinger. Denne menyen er bare beregnet for installatør eller servicetekniker.

Meny 8 – USB

Denne menyen aktiveres når en USB-minnepinne kobles til. Her kan du for eksempel oppdatere programvaren.

myUplink

Med myUplink kan du styre anlegget – hvor du vil og når du vil. Ved en eventuell driftsforstyrrelse får du alarm direkte i e-posten eller en push-melding til myUplink-appen, noe som gir mulighet for raske tiltak.

Besøk myuplink.com for å få mer informasjon.

HUSK!

Før du kan begynne å bruke myUplink skal produktet installeres og stilles inn i henhold til anvisningene i installatørhåndboken.

Spesifikasjon

Du trenger følgende for at myUplink skal kunne kommunisere med din S735:

- trådløst nettverk eller nettverkskabel
- Internett-tilkobling
- konto på myuplink.com

Vi anbefaler våre mobilapper for myUplink.

Tilkobling

Slik kobler du anlegget ditt mot myUplink:

1. Velg tilkoblingstype (wifi/Ethernet) i meny 5.2.1 henholdsvis 5.2.2.
2. I meny 5.1 velger du "Be om ny tilkoblingsstreng".
3. Når en tilkoblingsstreng er fastsatt, vises den i denne menyen og er gyldig i 60 minutter.
4. Hvis du ikke allerede har en konto, registrerer du deg i mobilappen eller på myuplink.com.
5. Bruk tilkoblingsstrengen til å koble sammen anlegget ditt med brukerkontoen din på myUplink.

Tjenester som tilbys

myUplink gir deg tilgang til ulike tjenestenivåer. Basisnivået inngår, og i tillegg til det kan du velge to premiumtjenester mot en fast årsavgift (avgiften varierer avhengig av valgte funksjoner).

Tjenestenivå	Basis	Premium utvidet historikk	Premium endreinnstillinger
Overvåke	X	X	X
Alarm	X	X	X
Historikk	X	X	X
Utvidet historikk	-	X	-
Endre innstillinger	-	-	X

Stell av S735

Regelmessige kontroller

Varmepumpen krever minimalt vedlikehold etter igangkjøringen. Du anbefales likevel å kontrollere anlegget med jevne mellomrom.

Hvis det skjer noe unormalt, varsles driftsforstyrrelsen i form av ulike alarmtekster i displayet. Se alarmhåndtering på side 15.

HUSK!

Viften er i gang også når S735 er slått av og statuslampen lyser blått.

SERVICELUKE

Bak serviceluken er det blant annet lufteventiler. Fjern luken ved å trekke den mot deg.

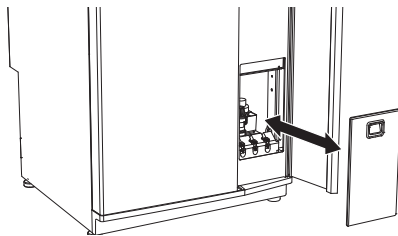

RENGJØRING AV VENTILER

Husets ventilasjonsventiler skal rengjøres regelmessig med f.eks. en liten børste for å opprettholde korrekt ventilasjon.

Innstillingen av ventilene skal ikke endres.

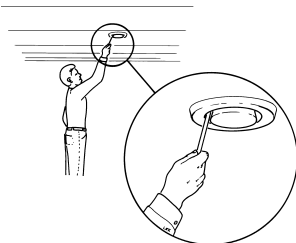

OBS!

Forveksle ikke ventilene hvis flere tas ned samtidig for rengjøring.

BYTTE AV AVTREKKSLUFTFILTER

Filteret i S735 er av en type som ikke bør rengjøres, men i stedet byttes ut. Byttet skal skje regelmessig, minst en gang per år. Tettere intervaller kan trenge, avhengig av mengden partikler i luften samt andre miljøfaktorer. Prøv deg fram for å finne ut hva som er hensiktsmessig for ditt anlegg.



HUSK!

Et skittent luftfilter kan forringe anleggets effektivitet.

I displayet får du en påminnelse om å kontrollere filteret. Fabrikkinstillingen for påminnelsen er hver tredje måned.

1. Slå av S735 med av/på-knappen .
2. Fjern den øverste frontluken ved å trekke den rett ut.
3. Åpne filterluken.
4. Dra ut filteret.
5. Kontroller tilstanden til filteret og bytt ved behov.
6. Tilbakemontering skjer i omvendt rekkefølge.

Selv om filteret ser rent ut, samles det smuss i det, og dette påvirker filterets effektivitet. Bytt derfor filteret minst en gang per år. Nytt filter bestilles via forhandleren for NIBE eller på hjemmesiden nibe.no.

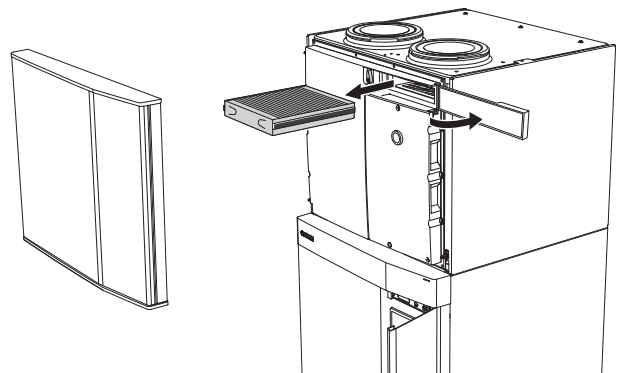

KONTROLLER TRYKK

S735 er utstyrt med en trykkmåler som viser trykket i varmesystemet. Trykket bør ligge mellom 0,5 og 1,5 bar, men varierer ved temperatursvingninger. Hvis trykket ofte synker ned mot 0 eller stiger opp til 2,5, bør du kontakte installatøren for feilsøking.

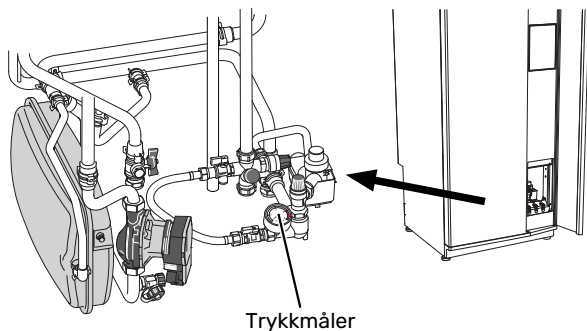

SIKKERHETSVENTILER

S735 har to sikkerhetsventiler, en for varmtvannet og en for varmesystemet.

Sikkerhetsventilen for varmtvannet slipper av og til ut vann etter en varmtvannstopping. Dette skyldes at kaldtvannet som tas inn i S735 ekspanderer ved oppvarming, slik at trykket øker og sikkerhetsventilen åpner. Klimasystemets sikkerhetsventil skal være helt lukket og normalt ikke slippe ut noe vann.

Funksjonen til sikkerhetsventilene skal kontrolleres regelmessig. Du når ventilene gjennom serviceluken. Utfør kontrollen i henhold til følgende:

1. Åpne ventilen ved å vri rattet forsiktig mot klokken.
2. Kontroller at det strømmer vann inn gjennom ventilen.
3. Lukk ventilen ved å slippe den. Hvis den ikke lukkes automatisk når du har sluppet den, vrir du den litt mot klokken.
4. Klimasystemet kan trenge etterfylling etter kontroll av sikkerhetsventilen, se avsnittet "Påfylling av klimasystem".

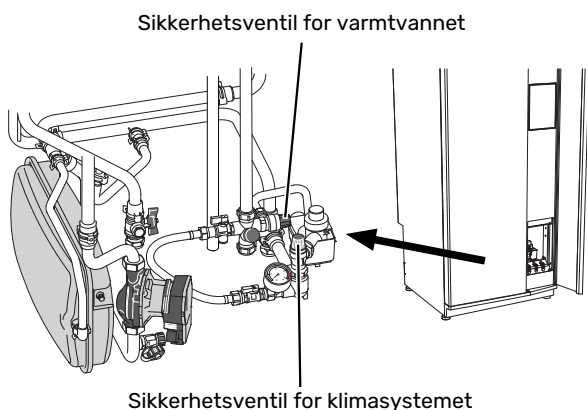

PÅFYLLING AV KLIMASYSTEM

Hvis trykket er for lavt, øker du det ved å:

1. Åpne påfyllingsventilene. Varmedelen og resten av klimasystemet fylles med vann.

2. Trykket begynner etter en stund å stige på trykkmåleren. Når det når ca. 1,0 bar, stenger du påfyllingsventilene.

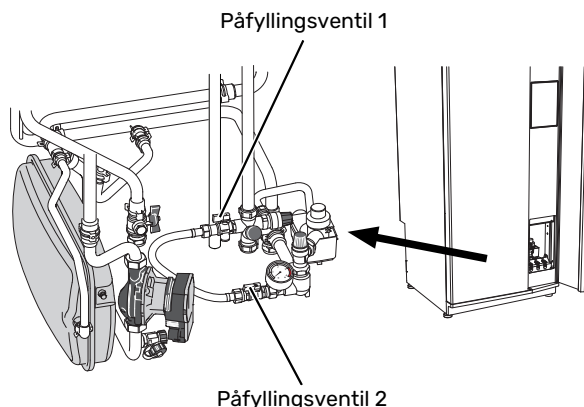

AVLUFTING AV KLIMASYSTEMET



TIPS!

Bruk vedlagt lufteslange for enklere og smidigere lufting.

Ved gjentatte påfyllinger av klimasystemet eller hvis det kommer boblelyder fra varmepumpen, kan systemet trenge å avluftes. Dette gjøres i henhold til følgende:

1. Slå av S735 med av/på-knappen .
2. Luft varmepumpen gjennom lufteventilene og klimasystemet ellers gjennom de respektive lufteventilene.
3. Gjenta påfylling og avlufting til all luft er fjernet og korrekt trykk oppnådd.



OBS!

Lufteslangene fra karet må tømmes for vann før luften kan fjernes. Det betyr at systemet ikke nødvendigvis er avluftet, til tross for at det kommer vann når lufteventilene åpnes.

Hold derfor lufteventilene åpne i minst 5 sekunder.

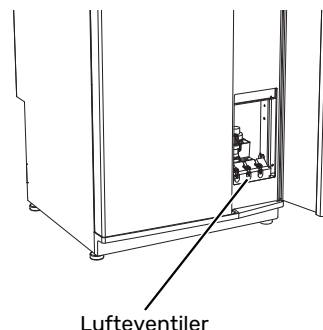

RENGJØRING AV AVLØP

Når varmepumpen arbeider, dannes det kondens. Denne kondensen ledes via en spillvannskopp til avløp, f.eks. i gulvet.

Kondensvannet inneholder en del støv og partikler.

Det skal ved jevne mellomrom kontrolleres at eventuelt avløp ikke er tettet igjen; vann skal kunne renne gjennom uhindret. Rengjøring skal utføres ved behov.

Sparetips

Varmepumpeinstallasjonen din skal gi varme og varmtvann. Det kommer den til å gjøre ut fra de styreinstillingene som er definert.

Faktorer som innvirker på energiforbruket, er f.eks. innetemperatur, varmtvannsforbruk, hvor godt isolert huset er, samt om huset har mange store vindusflater. Husets beliggenhet, f.eks. om det er svært vindutsatt, påvirker også.

Husets ventilasjon påvirker også energiforbruket. Det er derfor viktig å få utført en ventilasjonsjustering like etter at varmepumpen er installert. Ved ventilasjonsjusteringen stiller en ventilasjonstekniker inn husets ventiler samt viften i S735 i henhold til husets prosjekterte verdier.

Husk også på at:

- Åpne termostatventilene helt (med unntak av de rommene der man ønsker å ha det kjøligere). Det er viktig fordi helt eller delvis stengte termostatventiler bremser opp volumstrømmen i klimasystemet, slik at S735 jobber ved høyere temperatur. Det kan i sin tur føre til økt energiforbruk.
- Under innkjøringstiden (vinterstid) bør samtlige termostatventiler være helt åpne. Varmepumpens varmeinnstilling justeres deretter slik at riktig innetemperatur oppnås i de fleste rom, uavhengig av utetemperaturen. I rom der det er ønskelig med lavere temperatur, justeres termostatventilene ned. Etter en måneds tid kan resterende termostater justeres noe ned for å unngå at romtemperaturen økes pga. solstråling, vedovn m.m. Det kan bli behov for ytterligere reduksjoner senere.
- Du kan senke driftskostnaden når du er bortreist, ved å programmere valgte deler i anlegget. Dette utføres i meny 6 – "Programmering".
- Hvis du i meny 2.2 – "Varmtvannsbehov" velger "Lite" går det med mindre energi.

Komfortforstyrrelse

I de aller fleste tilfeller registrerer S735 en driftsforstyrrelse (en driftsforstyrrelse kan føre til forstyrrelse av komforten) og viser dette med alarm og instruksjoner om tiltak i displayet.

Info-meny

Under meny 3.1 – "Driftsinfo" i varmepumpens menysystem er alle måleverdiene for varmepumpen samlet. Verdiene i denne menyen kan være til god hjelp når du leter etter en feilkilde.

Håndtere alarm

Ved alarm har det oppstått en eller annen form for driftsforstyrrelse, og statuslampe lyser med et fast rødt lys. I smartguiden i displayet får du informasjon om alarmen.

ALARM

Ved alarm med rød statuslampe har det oppstått en driftsforstyrrelse som S735 ikke kan rette opp selv. I displayet kan du se hvilken type alarm det er og tilbakestille den.

I mange tilfeller er det nok å velge "Tilbakestill alarm og prøv på nytt" for at anlegget skal gjenoppta normal drift.

Hvis det begynner å lyse hvitt etter at du har valgt "Tilbakestill alarm og prøv på nytt", er alarmen borte.

"Hjelpedrift" er en slags reservestilling. Dette innebærer at anlegget prøver å produsere varme og/eller varmtvann til tross for et problem. Dette kan innebære at kompressoren ikke er i drift. Det er i så fall eventuell ertilskudd som produserer varme og/eller varmtvann.



HUSK!

Å velge "Hjelpedrift" er ikke det samme som å utbedre problemet som forårsaket alarmen. Statuslampen vil derfor fortsette å lyse rødt.

Hvis alarmen ikke tilbakestilles, må du kontakte installatøren for å få informasjon om egnede tiltak.



HUSK!

Produktets serienummer (14 sifre) trenger du ved service og support.

Feilsøking

Hvis driftsforstyrrelsen ikke vises i displayet, kan følgende tips benyttes:

GRUNNLEGGENDE TILTAK

Begynn med å kontrollere følgende:

- Boligens gruppe- og hovedsikringer.
- Boligens jordfeilbryter.
- Varmepumpens ev. jordfeilbryter.

LAV TEMPERATUR PÅ VARMTVANNET, ELLER UTEBLITT VARMTVANN

- Lukket eller strupt påfyllingsventil til varmtvannet.
 - Åpne ventilen.
- Blandeventil (om en slik er installert) for lavt innstilt.
 - Juster blandeventilen.
- S735 i feil driftsstilling.
 - Kontakt din installatør.
- Stort varmtvannsforbruk.
 - Vent til varmtvannet er varmet opp. Midlertidig økt varmtvannskapasitet kan aktiveres i hjemskjerm "Varmtvann", i meny 2.1 – "Mer varmtvann" eller via myUplink.
- For lav varmtvannsinnstilling.
 - Gå inn i meny 2.2 – "Varmtvannsbehov" og velg en høyere behovsmodus.
- For lav eller ingen driftsprioritering av varmtvann.
 - Kontakt din installatør.
- "Ferie" aktivert i meny 6.
 - Gå inn i meny 6 og deaktiver.
- Avtrekksluftfilteret tett til.
 - Bytt filteret.

LAV ROMTEMPERATUR

- Lukkede termostater i flere rom.
 - Sett termostatene på maks. i flest mulig rom. Juster romtemperaturen via hjemskjermen "Varme" i stedet for å strupe termostatene.
- S735 i feil driftsstilling.
 - Kontakt din installatør.
- For lavt innstilt verdi på varmeautomatikken.
 - Gå til Smartguiden for å få hjelp med å øke varmen. Du kan også endre varmen i hjemskjermen "Varme".
- For lav eller ingen driftsprioritering av varme.
 - Kontakt din installatør.

- Varmtvannsbehov "Stort" valgt i kombinasjon med stort varmtvannsuttak.
 - Når man har valgt varmtvannsbehov "Stort" prioriterer S735 varmtvannsproduksjon over varmeproduksjon. Hvis du vil bytte varmtvannsmodus: Gå inn i menyen 2.2 og velg "Lite" eller "Middels".
- "Ferie" aktivert i meny 6 - "Programmering".
 - Gå inn i meny 6 og deaktiver.
- Ekstern kontakt for endring av romtemperatur aktivert.
 - Kontroller eventuelle eksterne kontakter.
- Luft i klimasystemet.
 - Luft klimasystemet.
- Lukkede ventiler til klimasystemet.
 - Åpne ventilene (kontakt installatøren hvis du trenger hjelp til å finne dem).
- Avtrekksluftfilteret tett til.
 - Bytt filteret.

HØY ROMTEMPERATUR

- For høyt innstilt verdi på varmeautomatikken.
 - Gå til Smartguiden for å få hjelp med å redusere varmen. Du kan også endre varmen på hjemskjermen "Varme".
- Ekstern kontakt for endring av romtemperatur aktivert.
 - Kontroller eventuelle eksterne kontakter.

LAVT SYSTEMTRYKK

- For lite vann i klimasystemet.
 - Fyll på vann i klimasystemet og se etter eventuelle lekkasjer. Kontakt din installatør ved gjentatte påfyllinger.

LAV ELLER UTEBLITT VENTILASJON

- Avtrekksluftfilteret tett til.
 - Bytt filteret.
- Ventilasjonen er ikke justert inn.
 - Bestill justering av ventilasjonen.
- Lukket, for hardt strupt eller tett avtrekksvifte.
 - Kontroller og rengjør avtrekksviftene (se side 12).
- Viftehastighet i redusert stilling.
 - Gå inn i meny 1.2.1 - "Viftehastighet" og velg "Normal".
- Programmering aktivert.
 - Gå inn i meny 6 - "Programmering". Slå av funksjonen eller juster innstillingene.
- Ekstern kontakt for endring av viftehastighet aktivert.
 - Kontroller eventuelle eksterne kontakter.

HØY ELLER FORSTYRENDE VENTILASJON

- Avtrekksluftfilteret tett til.
 - Bytt filteret.

- Ventilasjonen er ikke justert inn.
 - Bestill justering av ventilasjonen.
- Viftehastighet i forsert stilling.
 - Gå inn i meny 1.2.1 - "Viftehastighet" og velg "Normal".
- Nattsvaling aktivert.
 - Gå inn i meny 1.2.2 - "Nattsvaling". Slå av funksjonen eller juster innstillingene.
- Programmering aktivert.
 - Gå inn i meny 6 - "Programmering". Slå av funksjonen eller juster innstillingene.
- Ekstern kontakt for endring av viftehastighet aktivert.
 - Kontroller eventuelle eksterne kontakter.

KOMPRESSOREN STARTET IKKE

- Det finnes verken varme- eller varmtvannsbehov.
 - S735 tilkaller verken varme eller varmtvann.
- Varmepumpen avrimer.
 - Kompressoren starter når avrimingen er ferdig.
- Kompressor blokkert på grunn av temperaturvilkår.
 - Vent til temperaturen er innenfor produktets arbeidsområde.
- Minste tid mellom kompressorstarter er ikke oppnådd.
 - Vent i minst 30 minutter og kontroller deretter om kompressoren har startet.
- Alarm utløst.
 - Følg instruksjonene i displayet.

Stikkord

A

Alarm, 15
Anleggsdata, 4

B

Bytte av avtrekksluftfilter, 12
Avtrekksluftfilter, 12

F

Feilsøking, 15

H

Hjelpmeny, 8
Håndtere alarm, 15

I

Info-meny, 15

K

Komfortforstyrrelse, 15
Alarm, 15
Feilsøking, 15
Håndtere alarm, 15
Info-meny, 15

N

Navigering
Hjelpemeny, 8

R

Regelmessige kontroller, 12

S

Serienummer, 5
Sparetips, 14
Stell av S735, 12
Regelmessige kontroller, 12
Sparetips, 14
Styring, 7
Styring - Introduksjon, 7
Styring - Introduksjon, 7

V

Varmepumpens funksjon, 6
Viktig informasjon
Anleggsdata, 4
Serienummer, 5

Kontaktinformasjon

AUSTRIA

KNV Energietechnik GmbH
Gahberggasse 11, 4861 Schörfling
Tel: +43 (0)7662 8963-0
mail@knv.at
knv.at

FINLAND

NIBE Energy Systems Oy
Juurakkotie 3, 01510 Vantaa
Tel: +358 (0)9 274 6970
info@nibe.fi
nibe.fi

GREAT BRITAIN

NIBE Energy Systems Ltd
3C Broom Business Park,
Bridge Way, S41 9QG Chesterfield
Tel: +44 (0)330 311 2201
info@nibe.co.uk
nibe.co.uk

POLAND

NIBE-BIAWAR Sp. z o.o.
Al. Jana Pawla II 57, 15-703 Bialystok
Tel: +48 (0)85 66 28 490
biawar.com.pl

CZECH REPUBLIC

Družstevní závody Dražice - strojírna
s.r.o.
Dražice 69, 29471 Benátky n. Jiz.
Tel: +420 326 373 801
nibe@nibe.cz
nibe.cz

FRANCE

NIBE Energy Systems France SAS
Zone industrielle RD 28
Rue du Pou du Ciel, 01600 Reyrieux
Tél: 04 74 00 92 92
info@nibe.fr
nibe.fr

NETHERLANDS

NIBE Energietechnik B.V.
Energieweg 31, 4906 CG Oosterhout
Tel: +31 (0)168 47 77 22
info@nibenl.nl
nibenl.nl

SWEDEN

NIBE Energy Systems
Box 14
Hannabadsvägen 5, 285 21 Markaryd
Tel: +46 (0)433-27 30 00
info@nibe.se
nibe.se

DENMARK

Vølund Varmeteknik A/S
Industrivej Nord 7B, 7400 Herning
Tel: +45 97 17 20 33
info@volundvt.dk
volundvt.dk

GERMANY

NIBE Systemtechnik GmbH
Am Reiherpfahl 3, 29223 Celle
Tel: +49 (0)5141 75 46 -0
info@nibe.de
nibe.de

NORWAY

ABK-Qviller AS
Brobekkveien 80, 0582 Oslo
Tel: (+47) 23 17 05 20
post@abkqviller.no
nibe.no

SWITZERLAND

NIBE Wärmetechnik c/o ait Schweiz AG
Industriepark, CH-6246 Altishofen
Tel. +41 (0)58 252 21 00
info@nibe.ch
nibe.ch

For land som ikke nevnes i denne listen, kontakt NIBE Sverige eller kontroller nibe.eu for mer informasjon.

NIBE Energy Systems
Hannabadsvägen 5
Box 14
285 21 Markaryd
info@nibe.se
nibe.no

UHB NO 2326-2 531816

Dette er en publikasjon fra NIBE Energy Systems. Alle produktillustrasjoner, fakta og data er basert på aktuell informasjon ved tidspunktet for godkjenning av publikasjonen.

NIBE Energy Systems tar forbehold om eventuelle fakta- eller trykkfeil.

©2023 NIBE ENERGY SYSTEMS

