

Frånluftsvärmepump

NIBE S735 3x400 V, 3x230 V



Snabbguide

NAVIGERING

Välja



De flesta val och funktioner aktiveras genom att trycka lätt på displayen med fingret.

Rulla

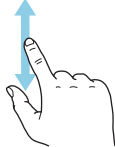

Innehåller menyn flera undermenyer kan du se mer information genom att dra med fingret uppåt eller nedåt.

Bläddra

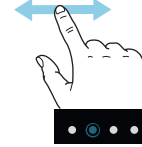

Prickarna i nederkant visas om det finns flera sidor.

Dra med fingret åt höger eller vänster för att bläddra mellan sidorna.

Smartguide

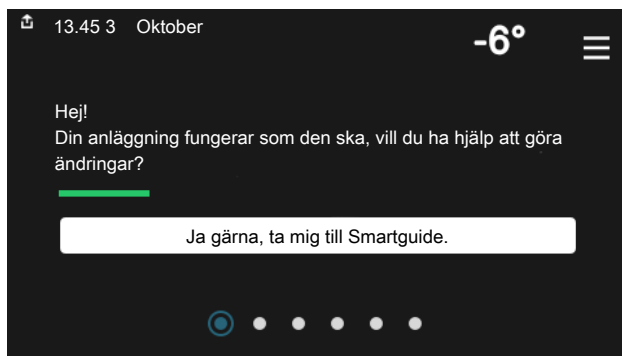

Smartguide hjälper dig att både se information om nuvarande status och enkelt göra de vanligaste inställningarna. Vilken information som visas beror på vilken produkt du har och vilka tillbehör som är kopplade till produkten.

Inställning av inomhustemperatur

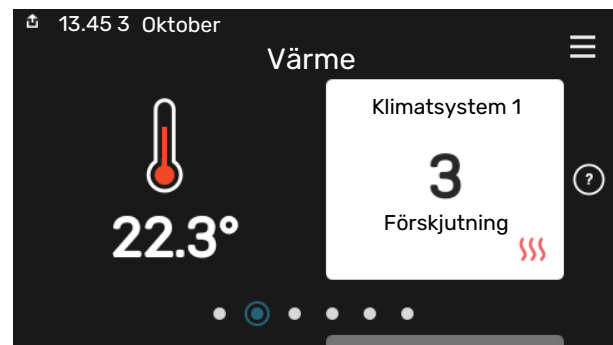

Här kan du ställa in temperaturen i anläggningens zoner.

Höjning av varmvattentemperatur



Här kan du starta eller stoppa tillfällig höjning av varmvattentemperaturen.

Produktöversikt

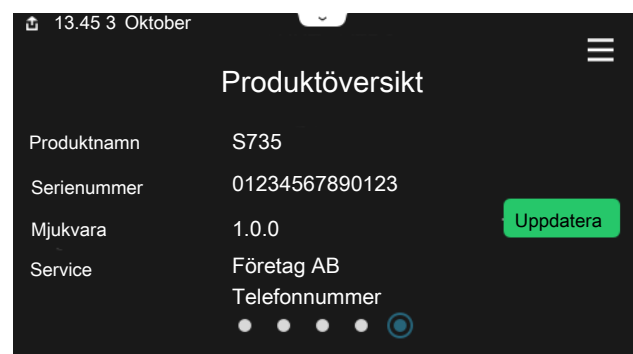

Här finner du information om produktnamn, produktens serienummer, vilken version programvaran har och service. När det finns ny mjukvara att ladda ner kan du göra det här (förutsatt att S735 är ansluten till myUplink).

Innehållsförteckning

1	Viktig information _____	4	Anslutning _____	32
	Säkerhetsinformation _____	4	Tjänsteutbud _____	32
	Symboler _____	4		
	Märkning _____	4	8 Styrning - Introduktion _____	33
	Serienummer _____	4	Displayenhet _____	33
	Installationskontroll _____	5	Navigering _____	34
			Menytyper _____	34
2	Leverans och hantering _____	6	Klimatsystem och zoner _____	36
	Transport _____	6		
	Uppställning _____	6	9 Styrning - Menyerna _____	37
	Bipackade komponenter _____	7	Meny 1 - Inomhusklimat _____	37
	Hantering av plåtar _____	7	Meny 2 - Varmvatten _____	41
	Demontering isolering _____	9	Meny 3 - Info _____	43
	Delad/en enhet _____	9	Meny 4 - Min anläggning _____	44
			Meny 5 - Uppkoppling _____	47
3	Värmepumpens konstruktion _____	10	Meny 6 - Schemaläggning _____	48
	Allmänt _____	10	Meny 7 - Installatörsinställningar _____	50
	Ellådor _____	12		
	Luftbehandlingsdel _____	12	10 Service _____	56
			Underhåll _____	56
4	Rör- och ventilationsanslutningar _____	13	Serviceåtgärder _____	56
	Allmänt röranslutningar _____	13		
	Mått- och röranslutningar _____	14	11 Komfortstörning _____	59
	Symbolnyckel _____	15	Info-meny _____	59
	Klimatsystem _____	15	Hantera larm _____	59
	Kall- och varmvatten _____	15	Felsökning _____	59
	Installationsalternativ _____	16		
	Allmänt ventilationsanslutning _____	17	12 Tillbehör _____	61
	Ventilationsflöden _____	17		
	Injustering av ventilation _____	18	13 Tekniska uppgifter _____	62
	Mått- och ventilationsanslutningar _____	18	Mått och avsättningskoordinater _____	62
			Tekniska data _____	64
5	Elinkopplingar _____	19	Energimärkning _____	68
	Allmänt _____	19	Elschema _____	70
	Anslutningar _____	21		
	Inställningar _____	27	Sakregister _____	84
6	Igångkörning och justering _____	28	Kontaktinformation _____	87
	Förberedelser _____	28		
	Påfyllning och luftning _____	28		
	Uppstart och kontroll _____	29		
	Inställning av värmekurva _____	30		
7	myUplink _____	32		
	Specifikation _____	32		

Viktig information

Säkerhetsinformation

Denna handbok beskriver installations- och servicemoment avsedda att utföras av fackman.

Handboken ska lämnas kvar hos kunden.

Symboler

Förklaring till symboler som kan förekomma i denna manual.



VARNING!

Denna symbol betyder stor fara för människa eller maskin.



OBS!

Denna symbol betyder fara för människa eller maskin.



TÄNK PÅ!

Vid denna symbol finns viktig information om vad du ska tänka på när du installerar eller servar anläggningen.



TIPS!

Vid denna symbol finns tips om hur du kan underlätta handhavandet av produkten.

Märkning

Förklaring till symboler som kan förekomma på produktens etikett/etiketter.



Brandfara.



Läs användarhandboken.



Läs installatörshandboken.



Bryt all spänningsmatning innan arbete påbörjas.



Farlig elektrisk spänning.

Serienummer

Serienumret hittar du längst ner till höger på S735, i display-en på hemskärm "Produktöversikt" och på dataskylten (PZ1).

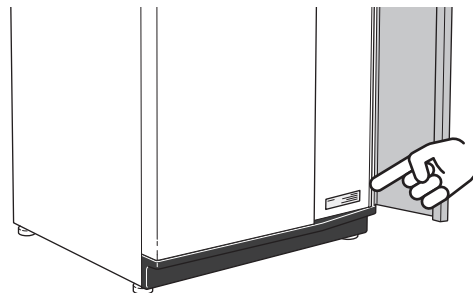

TÄNK PÅ!

Produktens serienummer (14 siffror) behöver du vid service- och supportärenden.

Installationskontroll

Enligt gällande regler ska värmeanläggningen undergå installationskontroll innan den tas i bruk. Kontrollen får endast utföras av person som har kompetens för uppgiften. Fyll även i sidan för information om anläggningsdata i Användarhandboken.

✓	Beskrivning	Anmärkning	Signatur	Datum
	Ventilation (sida 17)			
	Inställning av ventilationsflöde frånluft			
	Anslutning av jordkablar			
	Värmebärare (sida 15)			
	System urspolat			
	System urluftat			
	Tryck i klimatsystem			
	El (sida 19)			
	Anslutningar			
	Huvudspänning			
	Fasspänning			
	Säkringar värmepump			
	Säkringar fastighet			
	Utegivare			
	Rumsgivare			
	Strömkännare			
	Säkerhetsbrytare			
	Jordfelsbrytare			

Leverans och hantering

Transport

S735 ska transporteras och förvaras stående och torrt.

Säkerställ att värmepumpen inte kan ramla omkull under transporten.

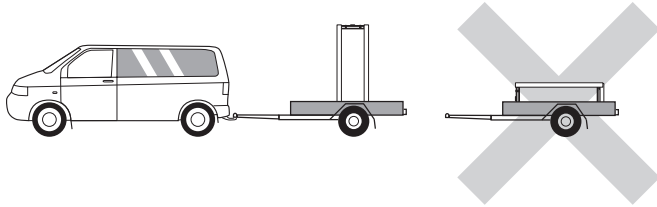

Kontrollera att S735 inte skadats under transporten.

Vid inforsling i byggnaden kan S735 dock försiktigt läggas på rygg. Tyngdpunkten är i den övre delen.

Uppställning

- Placera S735 på ett fast underlag inomhus som tål värmepumpens tyngd.

Använd produktens justerbara fötter för att få en vågrät och stabil uppställning.

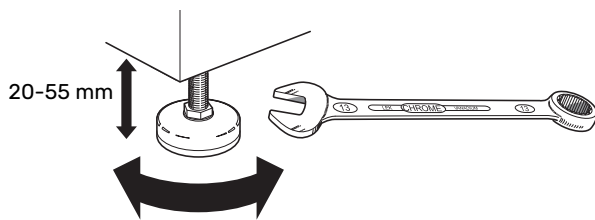

- Då det kommer vatten från S735 är golvbeläggningen viktig. Ett vattentätt golv eller golvsikt rekommenderas.
- Eftersom vatten kommer ifrån S735 är det bra om utrymmet där värmepumpen placeras är försett med golvbrunn.
- Placera ryggsidan mot yttervägg i ljudokänsligt rum för att eliminera olägenheter. Om det inte är möjligt ska vägg mot sovrum eller annat ljudkänsligt rum undvikas.
- Oavsett placering ska vägg mot ljudkänsligt rum ljudisoleraras.
- Rördragning ska utföras utan klamring i innervägg mot sov- eller vardagsrum.
- Värmepumpens uppställningsrum ska alltid ha en temperatur på minst 10 °C och max 30 °C.

INSTALLATIONSUTRYMME

Lämna ett fritt utrymme på 800 mm framför produkten. Lämna fritt utrymme mellan S735 och vägg/andra maskiner/inredningsdetaljer/kablar/rör m.m. För att minska risken för ljud och fortplantning av eventuella vibrationer rekommenderas ett mellanrum på minst 10 mm.

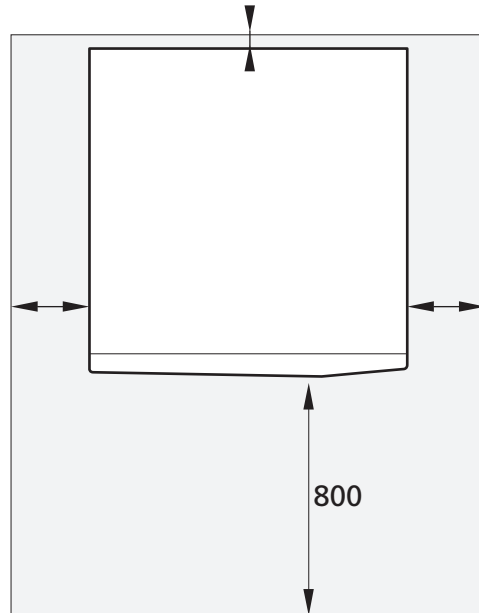

OBS!

Se till att erforderligt utrymme (300 mm) finns ovanför S735 för anslutning av ventilationskanaler.

Bipackade komponenter



Utegivare (BT1)



Rumsgivare (BT50)



Jordkablage (2 st)



Avluftningsslang
(längd 4 m)

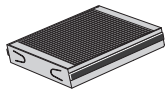

Extra luftfilter



Strömkännare

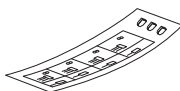

Etikett för extern manöver-
spänning av styrsystemet

PLACERING

Bipackningssatsen är placerad ovanpå produkten.

Hantering av plåtar

ÖPPNA FRONTLUCKA

Tryck på luckans övre vänstra hörn för att öppna den.

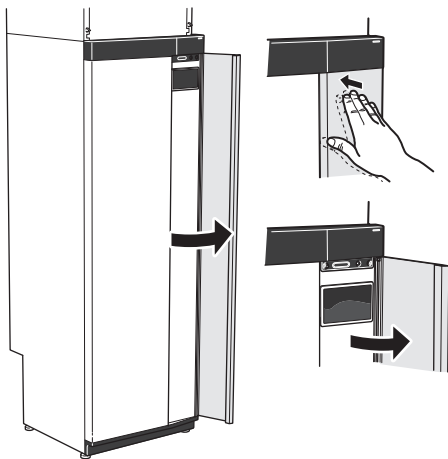

DEMONTERA LUFTBEHANDLINGSDELENS LUCKA

Lossa den övre frontplåten genom att dra den rakt ut.

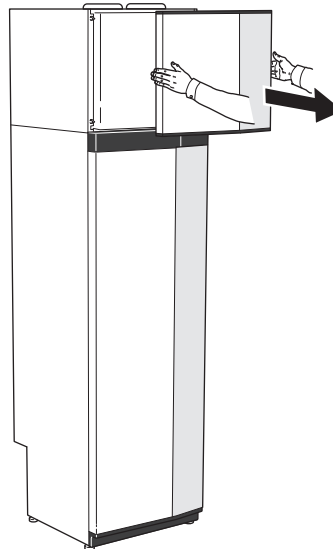

DEMONTERA FRONT

1. Lossa skruven i hålet intill av/på-knappen (SF1).

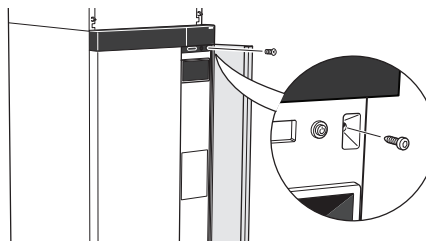

2. Dra plåtens överkant mot dig och lyft snett uppåt för att avlägsna den från stommen.

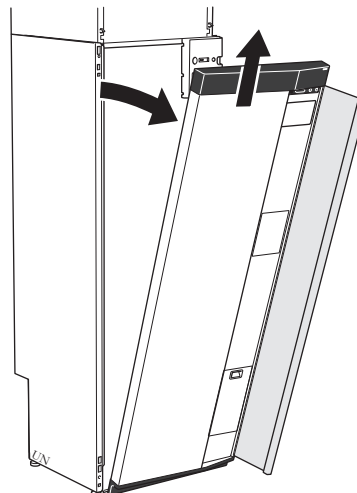

MONTERA FRONT

1. Haka fast frontens ena, nedre hörn på stommen.

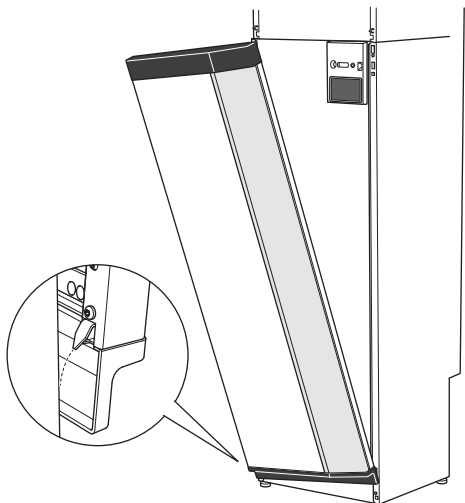

2. Haka fast andra hörnet.

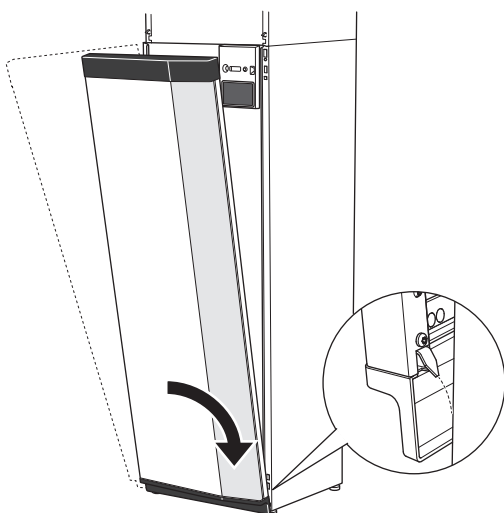

3. Kontrollera att displayen sitter rakt. Justera vid behov.

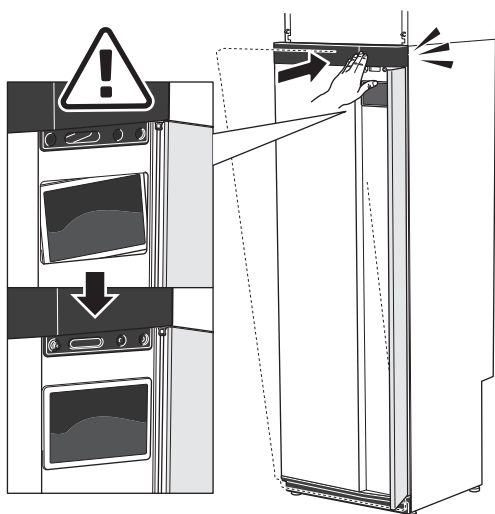

4. Tryck frontens ovandel mot stommen och skruva fast den.

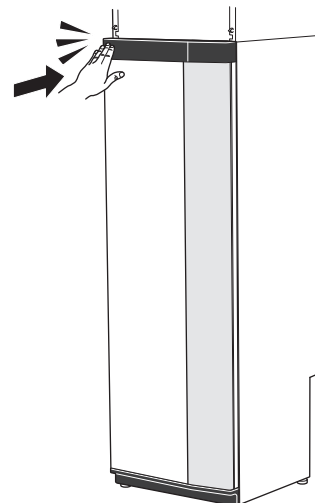

DEMONTERA SIDOPLÅT

Sidoplåtarna kan demonteras för att underlätta installationen.

1. Lossa skruvarna i över- och nedkant.

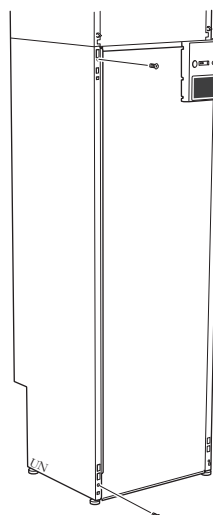

2. Vrid plåten något utåt.

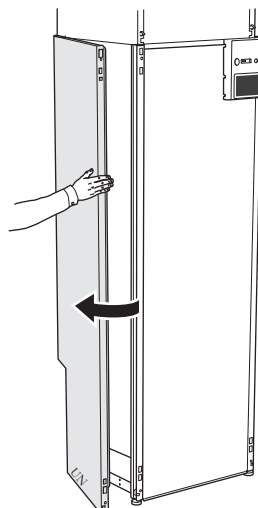

3. För plåten utåt och bakåt.

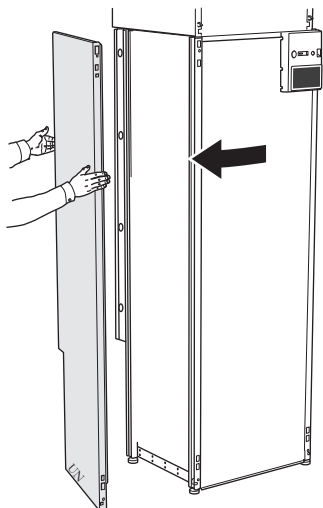

4. Montering sker i omvänd ordning.

Demontering isolering

Isoleringen kan tas av för att underlätta installationen.

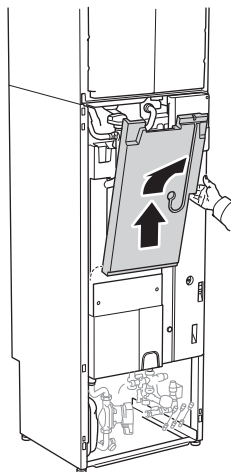

Delad/en enhet

S735 levereras som en enhet och kan installeras som en enhet eller delad. För delad installation behövs tillbehöret DKI S10.

Bilderna i denna manual visar S735 installerad som en enhet.



En enhet



Delad installation

Värmepumpens konstruktion

Allmänt

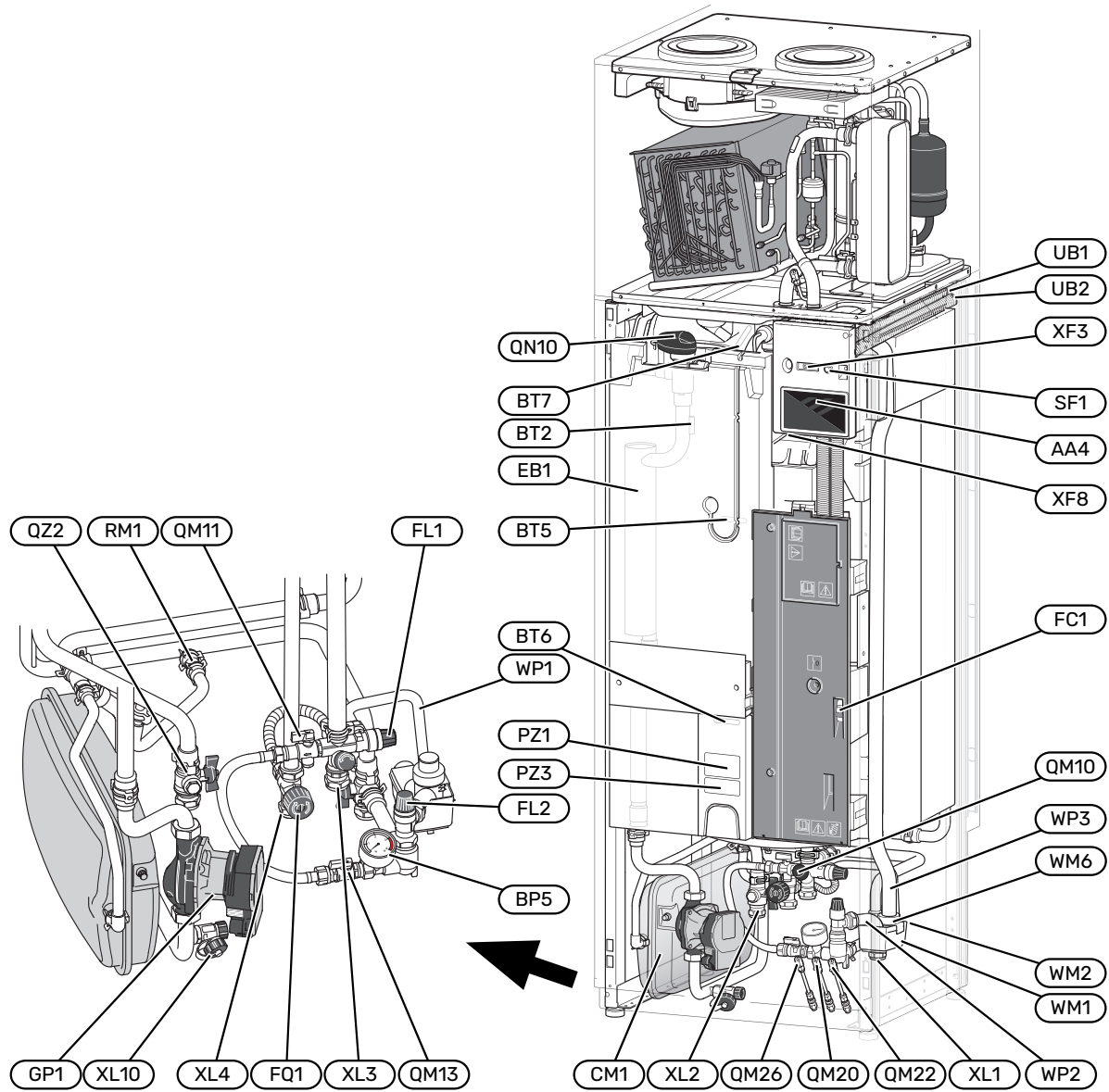

RÖRANSLUTNINGAR

XL1	Anslutning, värmebärare framledning
XL2	Anslutning, värmebärare returledning
XL3	Anslutning, kallvatten
XL4	Anslutning, varmvatten
XL10	Anslutning, avtappning värmebärare

VVS-KOMPONENTER

CM1	Expansionskärl
FL1	Säkerhetsventil, varmvattenberedare
FL2	Säkerhetsventil, klimatsystem
FQ1	Blandningsventil, varmvatten
GP1	Värmebärarpump
QM10	Påfyllningsventil, varmvattenberedare
QM11	Påfyllningsventil, klimatsystem
QM13	Påfyllningsventil 2, klimatsystem
QM20	Avluftning, värmebärare
QM22	Avluftning, slinga
QM26	Avluftning, värmebärare 2
QN10	Växelventil, klimatsystem/varmvattenberedare
QZ2	Filterkulventil
RM1	Backventil
WM1	Spillvattenkopp
WM2	Spillvattenavledning
WM6	Vattenlås
WP1	Spillrör, säkerhetsventil varmvattenberedare
WP2	Spillrör, säkerhetsventil klimatsystem
WP3	Spillrör, kondens

GIVARE ETC.

BF1	Flödesgivare (placerad på produktens baksida)
BP5	Tryckmätare, värmesystem
BT2	Temperaturgivare, värmebärare fram
BT5	Temperaturgivare, varmvatten, styrande
BT6	Temperaturgivare, varmvatten, styrande
BT7	Temperaturgivare, varmvatten, visande

ELKOMPONENTER

AA4	Displayenhet
EB1	Elpatron
FC1	Automatsäkring
SF1	Av/på-knapp
XF3	USB-uttag
XF8	Nätverksanslutning för myUplink

ÖVRIGT

PZ1	Dataskylt
PZ3	Serienummerskylt
UB1-2	Kabelgenomföring

Beteckningar enligt standard EN 81346-2.

Ellådor

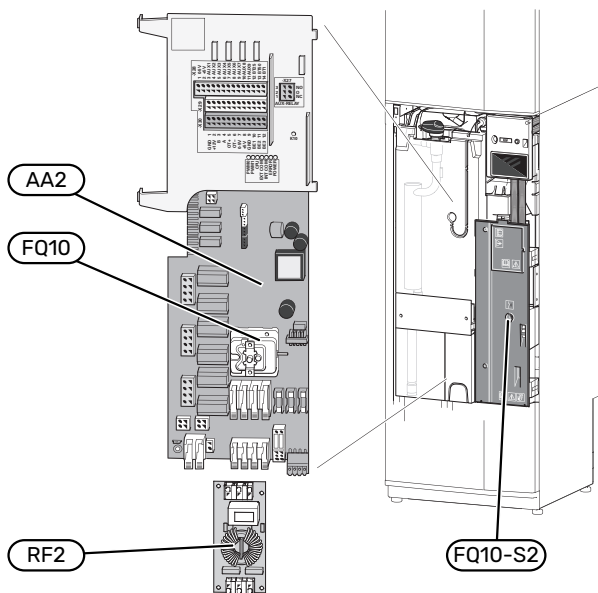

ELKOMPONENTER

- AA2 Grundkort
- FQ10 Temperaturbegränsare
- FQ10-S2 Återställningsknapp för temperaturbegränsare
- RF2 EMC-kort

Luftbehandlingsdel

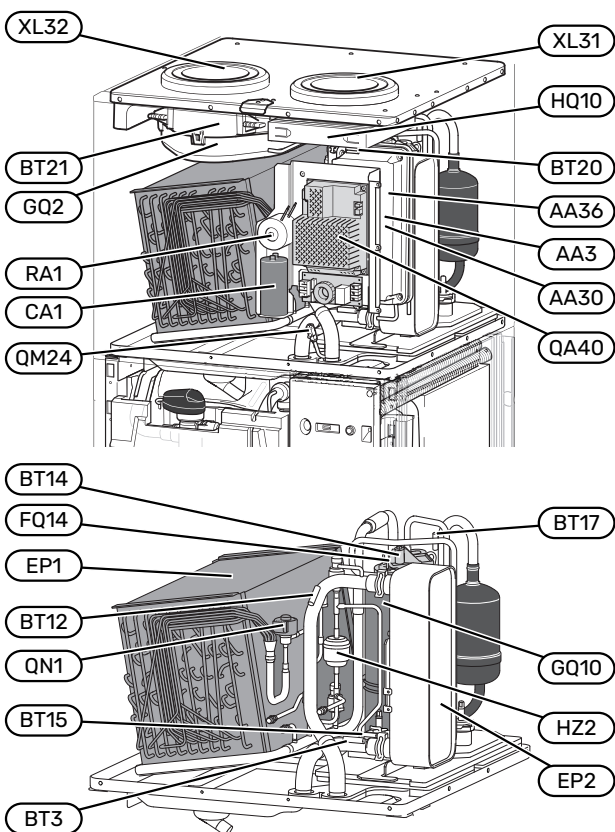

VENTILATIONSANSLUTNINGAR

- XL31 Ventilationsanslutning, frånluft
- XL32 Ventilationsanslutning, avluft

VVS-KOMPONENTER

- QM24 Avluftningsventil, värmeväxlare

GIVARE ETC.

- BT3 Temperaturgivare, värmebärare retur
- BT12 Temperaturgivare, värmebärare fram efter kondensor
- BT14 Temperaturgivare, hetgas
- BT15 Temperaturgivare, vätskeledning
- BT17 Temperaturgivare, suggas
- BT20 Temperaturgivare, frånluft
- BT21 Temperaturgivare, avluft

ELKOMPONENTER

- AA3 ZAB-kort¹
- AA30 SFT-kort¹
- AA36 Mätkort¹
- CA1 Kondensator
- FQ14 Temperaturbegränsare, kompressor
- QA40 Inverter
- RA1 Drossel

¹ Syns inte på bilden

KYLKOMPONENTER

- EP1 Förångare
- EP2 Kondensor
- GQ10 Kompressor
- HZ2 Torkfilter
- QN1 Expansionsventil

VENTILATION

- GQ2 Frånluftsfläkt
- HQ10 Frånluftsfilter¹

¹ Syns inte på bilden

Rör- och ventilationsanslutningar

Allmänt röranslutningar

Rörinstallation ska utföras enligt gällande regler.

Systemet kräver lågtemperaturdimensionering av radiatorkretsen. Vid lägsta dimensionerade utetemperatur (DUT) är högsta rekommenderade temperaturer 55 °C på framledningen och 45 °C på returledningen.

TÄNK PÅ!

Säkerställ att inkommande vatten är rent. Vid användning av egen brunn kan det vara nödvändigt att komplettera med extra vattenfilter.



OBS!

Rörsystemen ska vara urspolade innan värmepumpen ansluts så att föroreningar inte skadar ingående komponenter.



OBS!

Vatten kan droppa från säkerhetsventilen. Från säkerhetsventilen går ett fabriksmonterat spillvattenrör till en spillkopp. Från spillvattenkoppen dras ett spillvattenrör till lämpligt avlopp. Detta spillvattenrör förläggs sluttande i hela sin längd för att undvika vattensäckar och ska vara frostfritt anordnat.

SYSTEMVOLYM

S735 är utrustat med ett expansionskär! (CM1).

Expansionskärlets volym är 10 liter och har som standard ett förtryck på 0,5 bar. Detta medför att maximalt tillåten höjd "H" mellan expansionskärlet och den högst belägna radiatoren är 5 m, se figur.

Är förtrycket inte tillräckligt kan detta ökas genom påfyllning av luft genom ventilen i expansionskärlet. Förändring av förtrycket påverkar expansionskärlets möjlighet att ta upp vattnets expansion.

Max systemvolym exklusive S735 är vid ovanstående förtryck 285 liter.

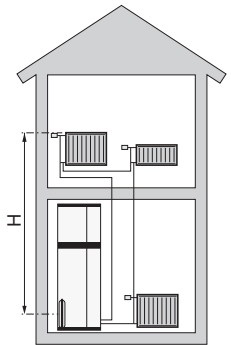

SYSTEMPRINCIP

S735 består av värmepump, varmvattenberedare, elpatron, fläkt, cirkulationspump samt styrsystem. S735 ansluts till ventilationssystem respektive värmebärarkrets.

När den rumstempererade frånluften, samt i vissa fall uteluft, passerar förångaren förångas köldmediet på grund av sin låga kokpunkt. Därmed avger rumsluften energi till köldmediet.

Köldmediet komprimeras därefter i en kompressor, varvid temperaturen höjs kraftigt.

Det varma köldmediet leds till kondensorn. Här avger köldmediet sin energi till värmesystemets vatten varvid köldmediet övergår från gasform till vätska.

Därefter leds köldmediet vidare via filter till expansionsventilen där tryck och temperatur sänks.

Köldmediet har nu fullbordat sitt kretslopp och passerar åter förångaren.

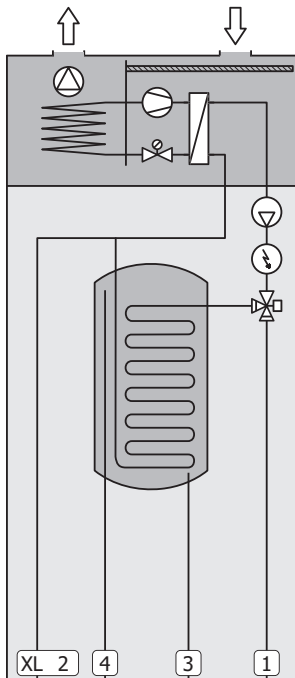

XL1	Anslutning, värmebärare fram
XL2	Anslutning, värmebärare retur
XL3	Kallvattenanslutning
XL4	Varmvattenanslutning



TÄNK PÅ!

Detta är en funktionsprincip, för mer detaljerad information om S735 se avsnitt "Värmepumpens konstruktion".

Mått- och röranslutningar

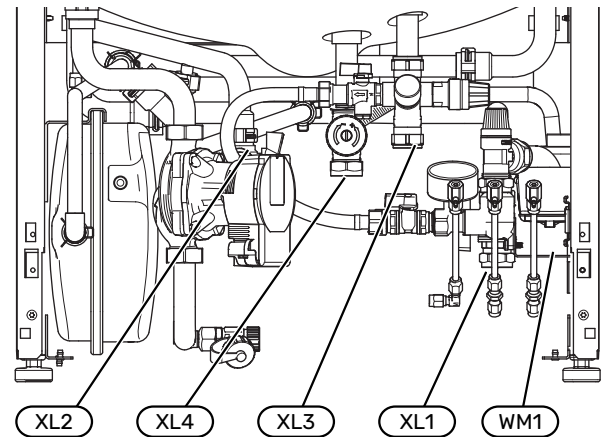

Spillvattenkoppen (WM1) är vändbar så att pipen kan riktas framåt eller bakåt för att underlätta inkoppling till avlopp.

AVSÄTTNINGSMÅTT

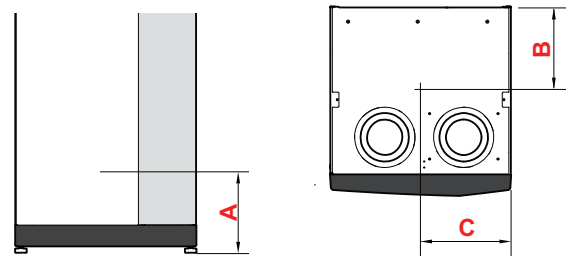

Anslutning		A	B	C
XL1 Värmebärare fram	(mm)	115	280	105
XL2 Värmebärare retur	(mm)	180	275	370
XL3 Kallvatten	(mm)	250	445	195
XL4 Varmvatten	(mm)	225	400	250
WM1 Spillvattenkopp	(mm)	185	275	50

RÖRDIMENSIONER

Anslutning		
XL1-XL2 Värmebärare utv \emptyset	(mm)	22
XL3 Kallvatten utv \emptyset	(mm)	22
XL4 Varmvatten utv \emptyset	(mm)	22
WM2 Spillvattenavledning	(mm)	32

Symbolnyckel

Symbol	Betydelse
	Apparatlåda
	Backventil
	Blandningsventil
	Cirkulationspump
	Elpatron
	Temperaturgivare
	Trimventil
	Växventil/shunt
	Överströmningsventil
	Golvvärmesystem
	Radiatorsystem
	Tappvarmvatten
	Varmvattencirkulation
	Värmepump

Klimatsystem

Ett klimatsystem är ett system som reglerar inomhustemperaturen med hjälp av styrsystemet i S735 och t.ex. radiatorer, golvvärmesystem, fläktkonvektorer etc.

INKOPPLING AV KLIMATSYSTEM

Montera följande:

- Vid inkoppling till system med termostater i alla radiatorer/golvvärmeslingor monteras antingen överströmningsventil alternativt demonteras ett antal termostater, så att tillräckligt flöde och värmeavgivning garanteras.

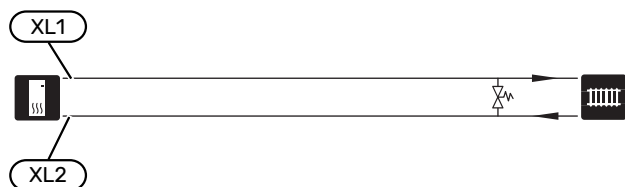

Kall- och varmvatten

Inställningar för varmvatten görs i meny 7.1.1 - "Varmvatten".

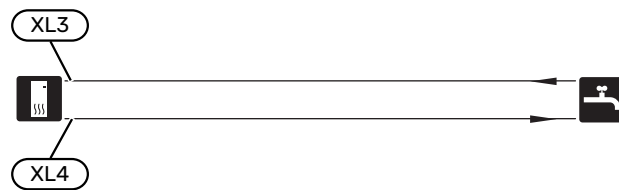

Installationsalternativ

S735 kan installeras på flera olika sätt varav några visas här.

Mer om alternativen finns på nibe.se samt i respektive monteringsanvisning för de tillbehör som används. Se sida 61 för lista över de tillbehör som kan användas till S735.

EXTRA KLIMATSYSTEM

I hus med flera klimatsystem, som kräver olika framledningstemperaturer, kan tillbehöret ECS 40/ECS 41 anslutas.

En shuntventil sänker då temperaturen till t.ex. golvvärmsystemet.

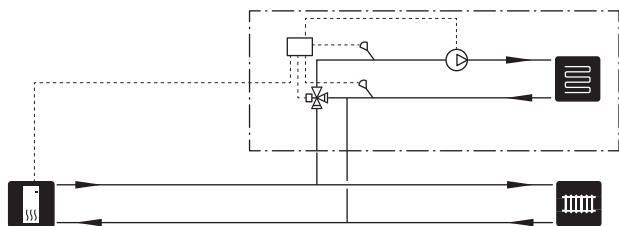

EXTRA VARMVATTENBEREDARE

Om större badkar eller annan stor förbrukare av varmvatten installeras bör anläggningen kompletteras med extra varmvattenberedare.

Varmvattenberedare utan elpatron

I varmvattenberedare utan elpatron värms vattnet av värmepumpen.

Varmvattenberedaren kopplas flödesmässigt in före S735.

Vissa varmvattenberedare kräver rördragning bakom apparaterna, vilket erfordrar 60 mm fritt utrymme till vägg.

För inkoppling krävs dockningssats DEW.

DEW S42 gör att S735 kan anslutas till varmvattenberedaren VPB S200.

DEW S43 gör att S735 kan anslutas till varmvattenberedaren AHPH S/AHPS S/VPB S300/VPBS S300.

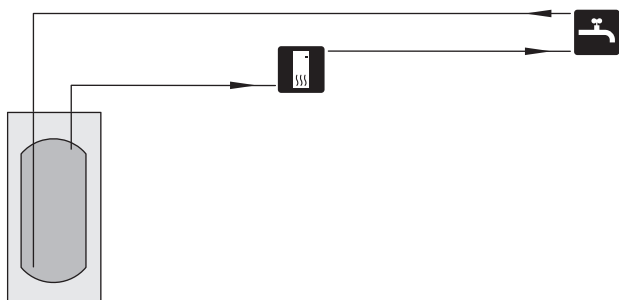

Varmvattenberedare med elpatron

I varmvattenberedare med elpatron värms vattnet i första hand av värmepumpen. Elpatronen i varmvattenberedaren används för varmhållning och när värmepumpens effekt inte räcker till.

Varmvattenberedaren kopplas flödesmässigt in efter S735.

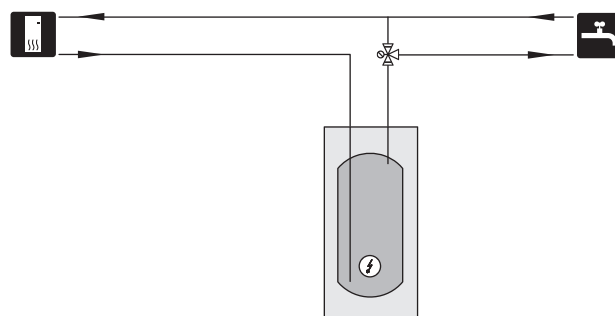

VARMVATTENCIRKULATION

En cirkulationspump kan styras av S735 för cirkulation av varmvattnet. Det cirkulerande vattnet ska ha en temperatur som förhindrar både bakterietillväxt och skällning, nationella normer ska uppfyllas.

VVC-returen kopplas in i en fristående varmvattenberedare.

Cirkulationspumpen aktiveras via AUX-utgång i meny 7.4 - "Valbara in-/utgångar".

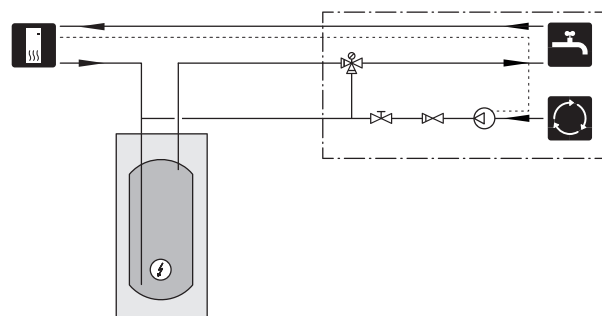

Allmänt ventilationsanslutning

- Ventilationsinstallationen ska utföras enligt gällande regler.
- Möjlighet till kanalinspektion samt rengöring krävs.
- Se till att areaminskningar i form av veck, snäva böjar m.m. inte förekommer då detta medför minskad ventilationskapacitet.
- Kanalsystemet ska vara av lägst täthetsklass B.
- För att undvika att fläktljud leds till ventilationsdonen ska ljuddämpare installeras på lämpliga ställen i kanalsystemet.
- Avluftskanalen isoleras diffusionstätt i hela sin längd.
- Vid eventuella skarvar och/eller vid genomföringsnippel, ljuddämpare, takhuv eller liknande, tillses att kondensisoleringen tätas på ett noggrant sätt.
- Avluftskanalen bör om möjligt ledas upp genom yttertak.
- Avluftskanalen ska maximalt vara 20 m lång samt innehålla max sex st böjar.
- På grund av att värmepumpen innehåller brännbart köldmedium ska luftkanalsystemet jordas. Detta sker genom att, med god elektrisk förbindning, ansluta medlevererade jordkablarna (2 st) till luftkanalerna. Kablarna fästes sedan på de jordstift som finns anbringade på topplockets översida.
- Kanal i murad skorsten får inte användas för avluft.



OBS!

S735 har emellanåt mycket låg avluftstemperatur. För att undvika skador på produkten och/eller huset är det därför viktigt att avluftskanalen isoleras diffusionstätt i hela sin längd.



TIPS!

Om en extra kondensisolering dimension \varnothing 200 monteras utanpå befintlig avluftsledning mellan värmepumpen och innertak, reduceras ljud i uppställningsrum med 1-2 dB(A).

VENTILATIONSANSLUTNINGAR

S735 har två alternativa storlekar på ventilationsanslutningarna, 125 mm respektive 160 mm.

Vid leverans har ventilationsanslutningarna det mindre måttet, om det större måttet önskas demonteras isoleringsringar som är placerade i anslutningarna.

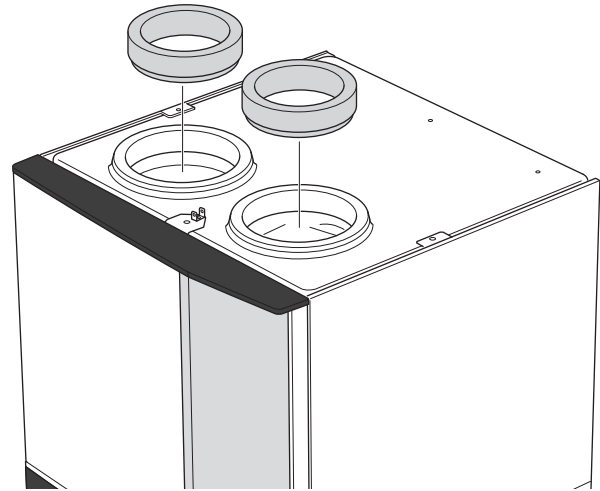

Anslut värmepumpen mot kanalsystemet genom att montera nippel (medföljer inte) eller annan ventilationsdetalj i ventilationsanslutningarna.

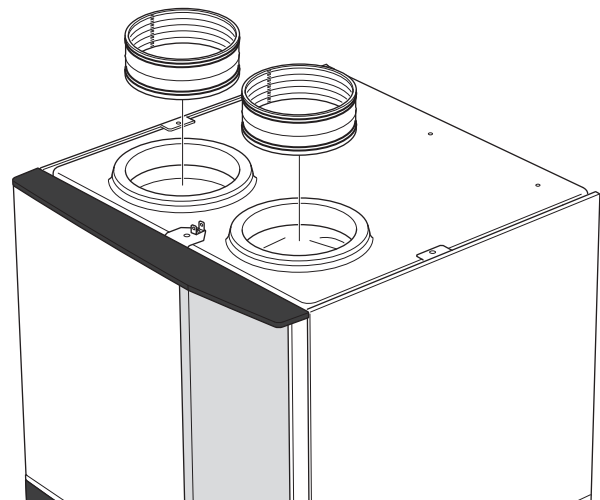

IMKANAL/KÖKSFLÄKT

Imkanal (köksfläkt) får inte anslutas till S735.

För att undvika att matos leds till S735 ska avstånd mellan köksfläkt och frånluftsdon beaktas. Avståndet bör inte understiga 1,5 m, men detta kan variera mellan olika installationer.

Använd alltid köksfläkt vid matlagning.

Ventilationsflöden

Anslut S735 så att all frånluft förutom imkanal (köksfläkt) passerar igenom förångaren (EP1) i värmepumpen.

Ventilationsflödet ska uppfylla gällande nationella normer.

För att värmepumpen ska arbeta på bästa sätt ska ventilationsflödet inte understiga 25 l/s (90 m³/h).

Inställning av ventilationskapacitet görs i värmepumpens menysystem (meny 7.1.4 - "Ventilation").

Om frånluftstemperaturen sjunker under 10 °C blockeras kompressorn och el tillsatsen tillåts gå in. När kompressorn är blockerad återvinns ingen energi ur frånluften.

Injustering av ventilation

För att erhålla erforderlig luftväxling i husets samtliga rum krävs korrekt placering och injustering av frånluftsdonen samt injustering av fläkten i värmepumpen.

Snarast efter installationen ska en ventilationsinjustering göras så att ventilationen ställs in enligt det för huset projekterade värdet.

En felaktig ventilationsinjustering kan medföra sämre utbyte från installationen och därmed orsaka en sämre driftsekonomi, sämre inomhusklimat samt även orsaka fuktskador i huset.

Mått- och ventilationsanslutningar

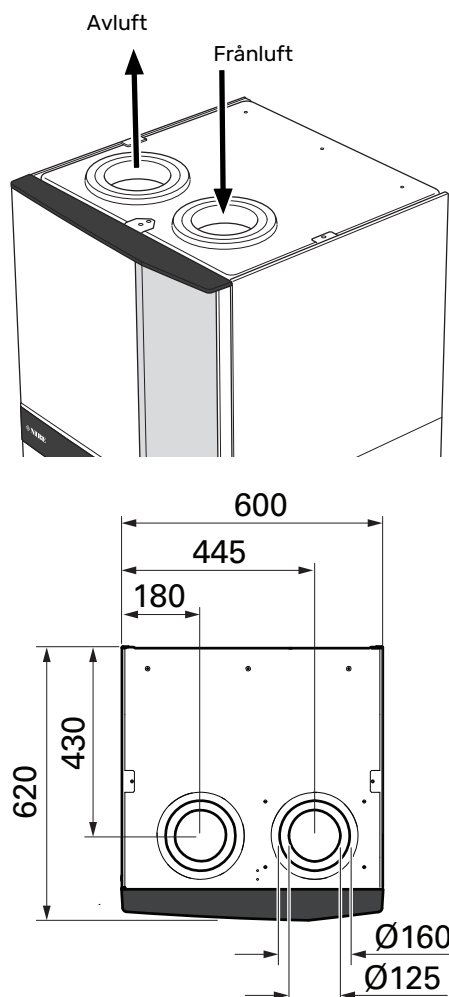

Elinkopplingar

Allmänt

All elektrisk utrustning förutom utegivare, rumsgivare och strömkännare är färdigkopplad från fabrik.

- Elektrisk installation och ledningsdragning ska utföras enligt gällande nationella bestämmelser.
- Före isolationstest av fastigheten ska S735 bortkopplas.
- Om fastigheten har jordfelsbrytare ska S735 förses med en separat sådan.
- S735 ska installeras via allpolig brytare. Kabelarea ska vara dimensionerad efter vilken avsäkring som används.
- Om automatsäkring används ska denna minst ha utlösningsskaraktäristik "C". Se avsnitt "Tekniska data" för säkringsstorlek.
- För att undvika störningar får givarkablar till externa anslutningar inte förläggas i närheten av starkströmsledningar.
- Minsta area på kommunikations- och givarkablar till extern anslutning ska vara 0,5 mm² upp till 50 m, t.ex. EKKX, LiYY eller liknande.
- Elschema för S735, se avsnitt "Tekniska uppgifter".
- Vid kabeldragning in i S735 ska kabelgenomföringarna (UB1 och UB2) användas.

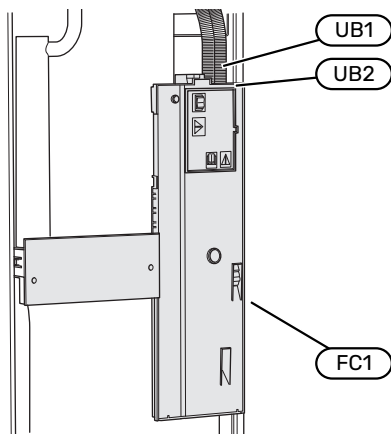

OBS!

Elinstallation samt eventuell service ska göras under överinseende av behörig elinstallatör. Bryt strömmen med arbetsbrytaren innan eventuell service.



OBS!

Om matningskabeln är skadad får den endast ersättas av NIBE, dess serviceombud eller liknande behörig personal för att undvika eventuell fara och skada.



OBS!

För att undvika skador på värmepumpens elektronik, kontrollera anslutningar, huvudspänning och fasspänning innan produkten startas.



OBS!

Starta inte anläggningen innan vatten fyllts på. Ingående komponenter i anläggningen kan skadas.

AUTOMATSÄKRING

Manöverkrets i S735 och delar av dess interna komponenter är internt avsäkrade med en automatsäkring (FC1).

ÅTKOMLIGHET, ELINKOPPLING

Demontering av lucka

Locket öppnas med hjälp av en skruvmejsel.

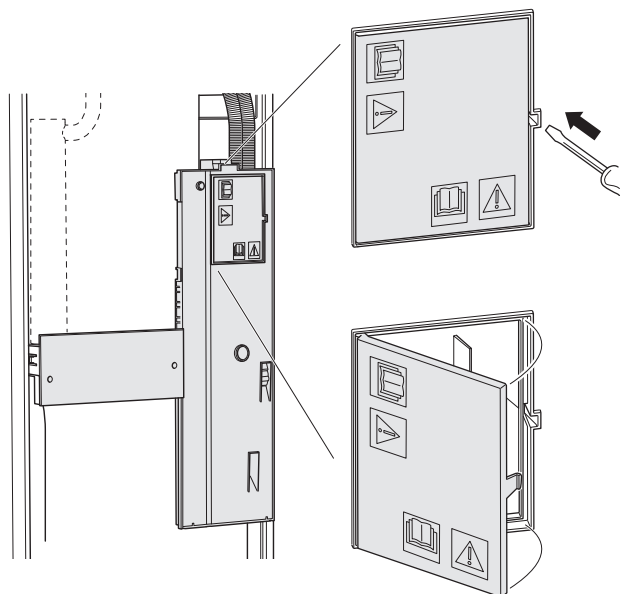

Demontering av lock

Locket öppnas med hjälp av en skruvmejsel.

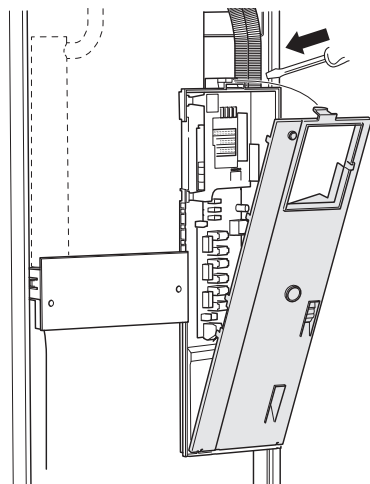

KABELLÅSNING

Använd lämpligt verktyg för att lossa/låsa fast kablarna i värmepumpens plintar.

Kopplingsplint

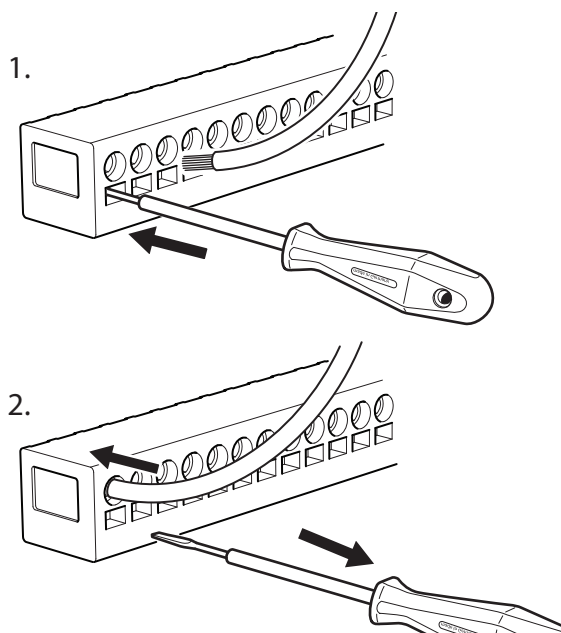

TEMPERATURBEGRÄNSARE

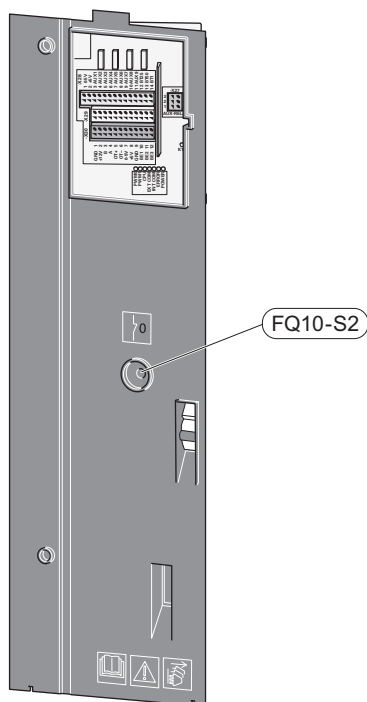

Temperaturbegränsaren (FQ10) bryter strömtillförseln till eltiltsatsen om temperaturen uppgår till över 89 °C och återställs manuellt.

Återställning

Temperaturbegränsaren (FQ10) är åtkomlig bakom frontluckan. Återställ temperaturbegränsaren genom att trycka in dess knapp (FQ10-S2).

Anslutningar

PLINTAR

Följande plintar används på grundkortet (AA2).

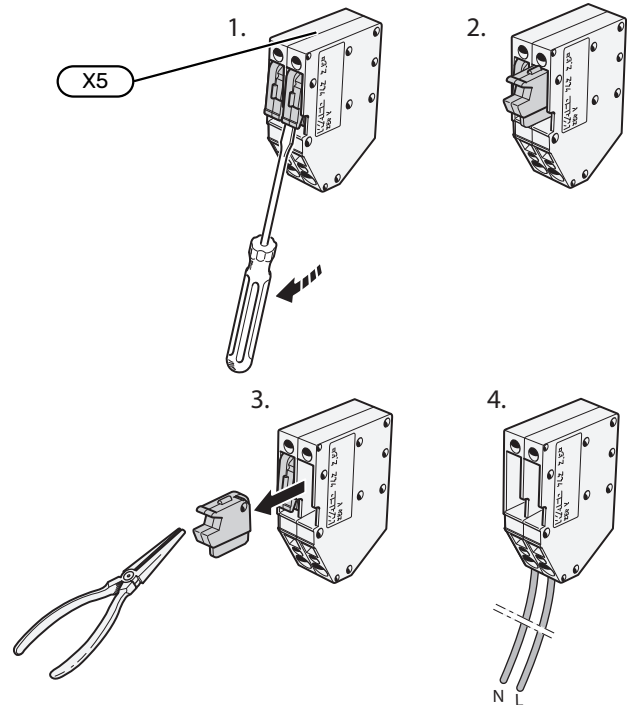
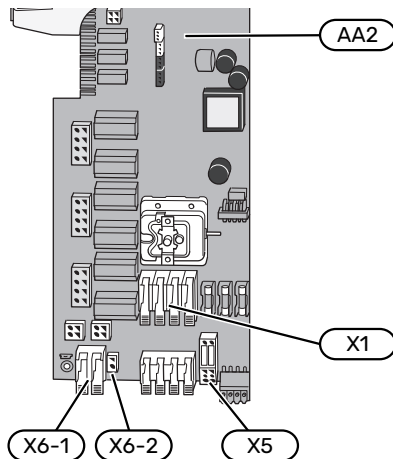

KRAFTANSLUTNING

Spänningsmatning

Medlevererad kabel för inkommande el är ansluten till kopplingsplint X1 och X6-1 på grundkortet (AA2).

Anslutning 3x230V

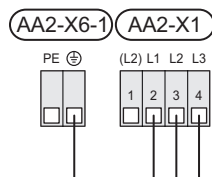

Anslutning 3x400V

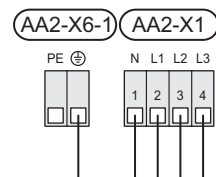

Extern manöverspänning för styrsystemet

Om styrsystemet ska matas separerad från övriga komponenter i värmepumpen (t.ex. vid tariffstyrning) ansluts en separat manöverkabel.



OBS!

Vid service måste samtliga matningskretsar kopplas ur.

Demontera byglarna på kopplingsplint X5.

Manöverspänning (230 V ~ 50Hz) ansluts till AA2:X5:N, X5:L och X6-2 (PE).

Bipackad etikett

Den bipackade etiketten placeras på elkopplingens lock.

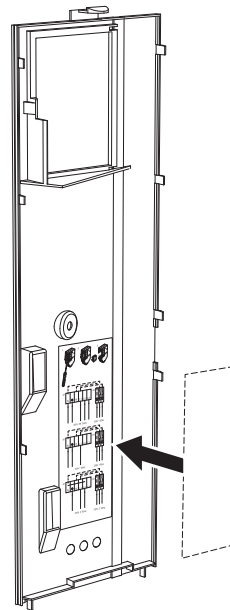

Tariffstyrning

Om spänningen till elpatron och/eller kompressorn försvinner under en viss tid, måste samtidigt "Tariffblockering" väljas via de valbara ingångarna, se avsnitt "Valbara ingångar".

EXTERNA ANSLUTNINGAR

Inkoppling av externa anslutningar görs på kopplingsplintar X28, X29 och X30 på grundkortet (AA2).

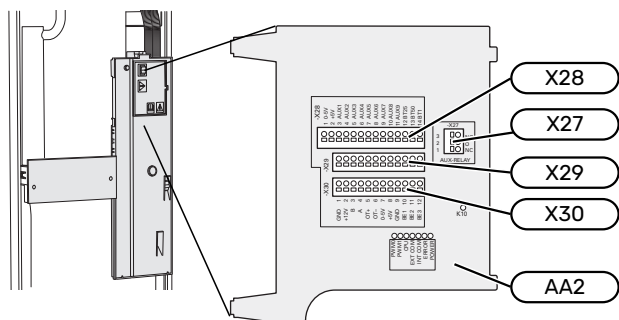

Givare

Utegivare

Utegivaren (BT1) placeras på skuggad plats åt nord eller nordväst för att inte störas av exempelvis morgonsol.

Utegivaren ansluts till kopplingsplint AA2-X28:14 och AA2-X29:GND.

Eventuellt kabelrör bör tätas för att inte orsaka kondens i utegivarkapseln.

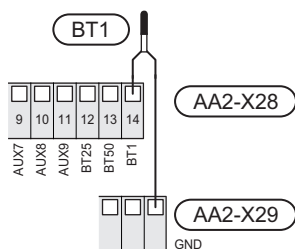

Rumsgivare

S735 levereras med en bipackad rumsgivare (BT50) som gör det möjligt att visa och styra rumstemperaturen i displayen på S735.

Montera rumsgivaren på en neutral plats där inställd temperatur önskas. Lämplig plats är exempelvis en fri innervägg i hall cirka 1,5 m över golv. Det är viktigt att rumsgivaren inte hindras från att mäta korrekt rumstemperatur, exempelvis genom placering i nisch, mellan hyllor, bakom gardin, ovanför eller nära värmekälla, i drag från ytterdörr eller i direkt solinstrålning. Även stängda radiatortermostater kan orsaka problem.

S735 fungerar utan rumsgivare, men om man vill kunna läsa av bostadens inomhustemperatur i displayen på S735 måste rumsgivaren monteras. Rumsgivaren kopplas in på kopplingsplint X28:13 och AA2-X29:GND.

Om en rumsgivare ska användas till att ändra rumstemperaturen i °C och/eller för att finjustera rumstemperaturen måste givaren aktiveras i meny 1.3 - "Rumsgivarinställningar".

Om rumsgivare används i rum med golvvärme bör den endast ha visande funktion, inte styrning av rumstemperatur.

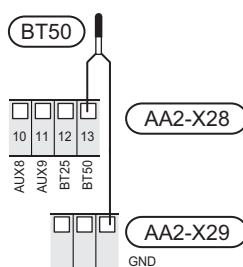

TÄNK PÅ!

Förändring av temperaturen i bostaden tar lång tid. Exempelvis kommer korta tidsperioder i kombination med golvvärme inte att ge en märkbar förändring i rumstemperaturen.

Energimätare puls

Upp till två elmätare eller energimätare för värme (BE6, BE7) kan anslutas till S735 via kopplingsplint AA2-X28:1-2 och AA2-X30:7-8.

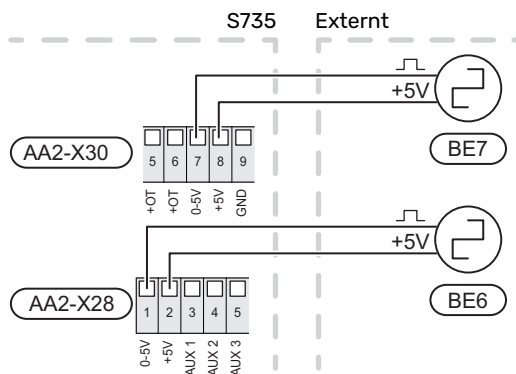

Aktivera mätaren/mätarna i meny 7.2 - "Tillbehörsinställningar" och ställ därefter in önskat värde ("Energi per puls" eller "Pulser per kWh") i meny 7.2.19 - "Energimätare puls".

Effektvakt

Inbyggd effektvakt

S735 är utrustad med en enkel form av inbyggd effektvakt som begränsar elstegen till eltillsatsen genom att beräkna om kommande elsteg kan kopplas in på aktuell fas utan att strömmen för angiven huvudsäkring överskrider. I de fall strömmen skulle överskrida angiven huvudsäkring tillåts inte elsteget gå in. Storleken på fastighetens huvudsäkring anges i meny 7.1.9 - "Effektvakt".

Effektvakt med strömkännare

När många elförbrukande produkter är inkopplade i fastigheten samtidigt som eltillsatsen är i drift finns det risk att fastighetens huvudsäkringar löser ut. S735 är utrustad med effektvakt som med hjälp av strömkännare styr elstegen till eltillsatsen genom att omfördela kraften mellan de olika faserna, alternativt koppla från eltillsatsen vid överbelastning på någon fas. Kvarstår överbelastningen trots att eltillsatsen kopplats ur, varvas kompressorn ned. Återinkoppling sker när den övriga strömförbrukningen minskar.



TÄNK PÅ!

Aktivera fasdetektering i meny 7.1.9 för full funktionalitet om strömkännare är monterade.

Anslutning av strömkännare



OBS!

Fastighetens faser kan vara olika belastade. Om invertern kopplas in på en hårt belastad fas riskerar man att kompressorn stängs ned och att eltillsatsen körs mer än förväntat. Detta innebär att den förväntade besparingen kan utebli.

För att mäta strömmen ska en strömkännare monteras på vardera inkommande fasledare till elcentralen. Detta görs lämpligen i elcentralen.

Anslut strömkännarna till en mångledare i en kapsling i direkt anslutning till elcentralen. Mångledaren mellan kapslingen och S735 ska ha en kabelarea på minst 0,5 mm².

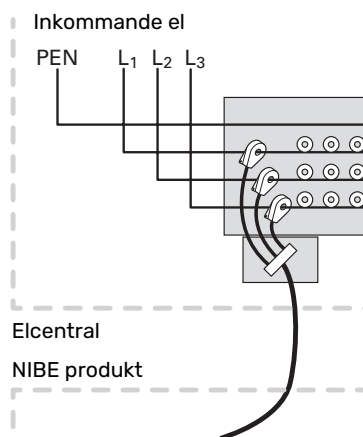

Anslut kabeln till kopplingsplint AA2-X30:9-12 där X30:9 är den gemensamma kopplingsplinten för de tre strömkännarna.

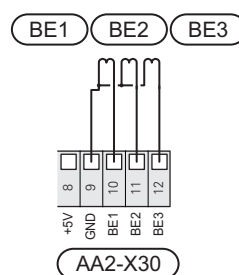

KOMMUNIKATION

Anslutning av tillbehör

Instruktioner för inkoppling av tillbehör finns i den manual som medföljer tillbehöret. Se avsnitt "Tillbehör" för lista över de tillbehör som kan användas till S735. Här visas inkoppling av kommunikation mot de vanligaste tillbehören.

Tillbehör med tillbehörskort (AA5)

Tillbehör med tillbehörskort (AA5) ansluts till kopplingsplint AA2-X30:1, 3, 4 i S735.

Om flera tillbehör ska anslutas, eller redan finns installerade, ansluts korten i serie.

Då det kan förekomma olika inkopplingar av tillbehör med tillbehörskort (AA5), ska du alltid läsa instruktionen i manualen för det tillbehör som ska installeras.

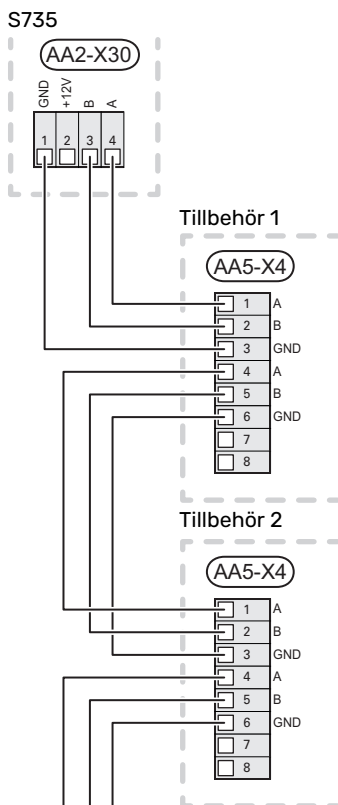

Nätverkskabel för myUplink (W130)

I de fall man önskar ansluta till myUplink med hjälp av nätverkskabel istället för via wifi.

Nätverkskabeln kan dras utan att luftbehandlingsdelen demonteras.

1. Koppla in den skärmdade nätverkskabeln till displayen.
2. Dra nätverkskabeln till toppen av värmepumpens beredare.
3. Följ flödesmätarens kabel ut på baksidan.

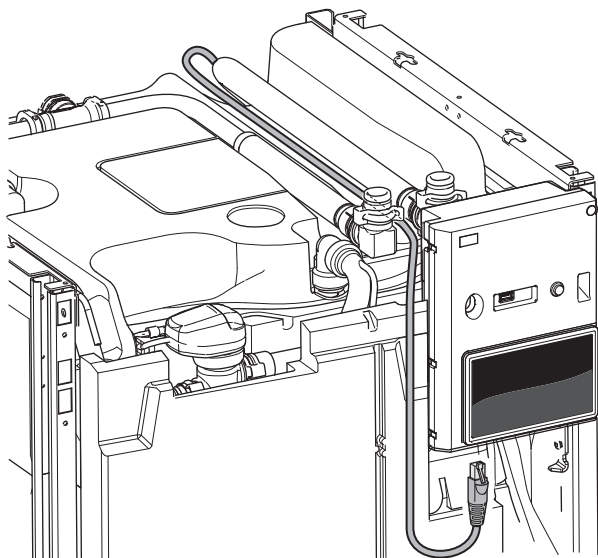

VALBARA UT-/INGÅNGAR

S735 har mjukvarustyrda AUX in- och utgångar för anslutning av extern kontaktfunktion (kontakt ska vara potentialfri) eller givare.

I meny 7.4 - "Valbara in-/utgångar" väljer du till vilken AUX-anslutning respektive funktion har anslutits till.

För vissa funktioner kan tillbehör krävas.



TIPS!

Vissa av de följande funktionerna kan även aktiveras och schemaläggas via menyinställningar.

Valbara ingångar

Valbara ingångar på grundkortet (AA2) för dessa funktioner är AA2-X28:3-11. Respektive funktion ansluts till valbar ingång samt GND (AA2-X29).

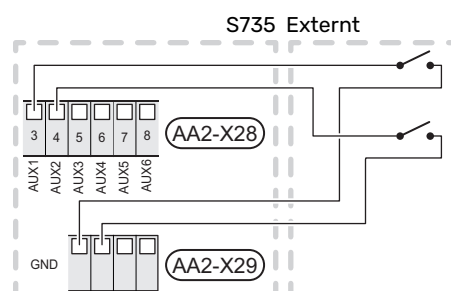

I exemplet ovan används ingångarna AUX1 (AA2-X28:3) och AUX2 (AA2-X28:4).

Valbara utgångar

Valbar utgång är AA2-X27.

Utgången är ett potentialfritt växlande relä.

Är S735 avstängd eller i reservläge är reläet i läge C-NC.

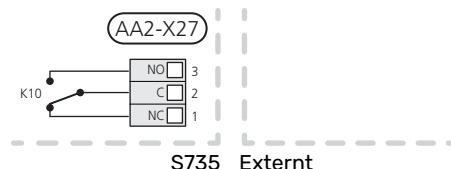

TÄNK PÅ!

Reläutgången får max belastas med 2 A vid resistiv last (230V AC).



TIPS!

Tillbehöret AXC krävs om mer än en funktion önskas anslutas till AUX-utgång.

Möjliga val för AUX-ingångar

Temperaturgivare

Möjliga val som finns är:

- möjlighet finns att ansluta två egna givare (BT37.1, BT37.2).

- omgivningsgivare (BT28) för uteluftsfunktion (tillbehör OEK S20 krävs)

Vakt

Möjliga val som finns är:

- extern nivåvakt för kondensvattenavlopp (NO).
- tryckvakt för klimatsystem (NC).
- larm från externa enheter. Larmet kopplas till styrningen vilket gör att driftsstörningen visas som ett informationsmeddelande i displayen. Potentialfri signal av typ NO eller NC.

Extern aktivering av funktioner

En extern kontaktfunktion kan kopplas till S735 för aktivering av olika funktioner. Funktionen är aktiverad under den tid som kontakten är sluten.

Möjliga funktioner som kan aktiveras:

- varmvatten behovsläge "Mer varmvatten"
- varmvatten behovsläge "Litet"
- "Extern justering"

Då kontakten är sluten ändras temperaturen i °C (om rumsgivare är ansluten och aktiverad). Om rumsgivare inte är ansluten eller inte aktiverad ställs önskad förändring av "Temperatur" ("Förskjutning") med det antal steg som väljs. Värdet är inställbart mellan -10 och +10. Extern justering av klimatsystem 2 till 8 kräver tillbehör.

- klimatsystem 1 till 8

Inställning av värdet på förändringen görs i meny 1.30.3 - "Extern justering".

- aktivering av en av fyra fläkthastigheter.
Följande val finns:
 - "Aktivera fläkthast. 1 (NO)" - "Aktivera fläkthast. 4 (NO)"
 - "Aktivera fläkthast. 1 (NC)"

Fläkthastigheten är aktiverad under den tid som kontakten är sluten. En återgång till normalhastighet sker när kontakten återigen öppnas.

- SG ready



TÄNK PÅ!

Denna funktion kan endast användas i elnät som stödjer "SG Ready"-standard.

"SG Ready" kräver två AUX-ingångar.

I de fall denna funktion önskas ska den kopplas in på kopplingsplint X28 på grundkortet (AA2).

"SG Ready" är en smart form av tariffstyrning där din elleverantör kan påverka inomhus- och varmvattentemperaturen eller helt enkelt blockera tillsatsvärmens och/eller kompressorn i värmepumpen under vissa tider på dygnet (kan väljas i meny 4.2.3 efter att funktionen är aktiverad).

Aktivera funktionen genom att ansluta potentialfria kontaktfunktioner till två ingångar som väljs i meny 7.4 - "Valbara in-/utgångar" (SG Ready A och SG Ready B).

Sluten eller öppen kontakt medför något av följande:

- Blockering (A: Sluten, B: Öppen)

"SG Ready" är aktiv. Kompressorn i S735 och tillsatsvärme blockeras.

- Normalläge (A: Öppen, B: Öppen)

"SG Ready" är inte aktiv. Ingen påverkan på systemet.

- Lågprisläge (A: Öppen, B: Sluten)

"SG Ready" är aktiv. Systemet fokuserar på kostnadsbesparing och kan t.ex. utnyttja en låg tariff från elleverantören eller överkapacitet från eventuell egen strömkälla (påverkan på systemet är ställbar i meny 4.2.3).

- Överkapacitetsläge (A: Sluten, B: Sluten)

"SG Ready" är aktiv. Systemet tillåts att gå med full kapacitet vid överkapacitet (riktigt lågt pris) hos elleverantören (påverkan på systemet är ställbar i meny 4.2.3).

(A = SG Ready A och B = SG Ready B)

Extern blockering av funktioner

En extern kontaktfunktion kan kopplas till S735 för blockering av olika funktioner. Kontakten ska vara potentialfri och sluten kontakt medför blockering.



OBS!

Blockering innebär frysrisk.

Möjliga funktioner som kan blockeras:

- varmvatten (varmvattenproduktion). Eventuell varmvattencirkulation (VVC) fortsätter vara i drift.
- värme (blockering av värmebehov)
- internt styrd tillsats
- kompressor
- tariffblockering (tillsats, kompressor, värme och varmvatten kopplas bort)

Möjliga val för AUX-utgång

Indikering

- larm
- semester
- bortaläge

Styrning

- cirkulationspump för varmvattencirkulation
- extern värmebärarpump
- externt spjäll för frysskydd



OBS!

Aktuell ellåda ska märkas med varning för extern spänning.

Anslutning av extern cirkulationspump

Extern cirkulationspump ansluts till AUX-utgång enligt bild nedan.

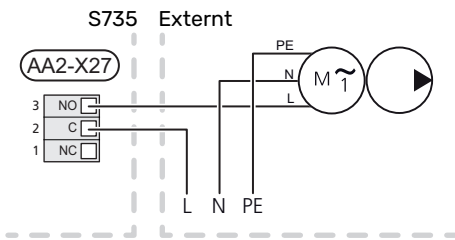

Inställningar

ELTILLSATS - MAXIMAL EFFEKT

Elpatronen är från fabrik inställd på max effekt.

Inställning av elpatronens effekt görs i meny 7.1.5.1 - "Intern eltillsats".

Elpatronens elsteg

Tabellen/tabellerna visar den totala fas-strömmen för elpatronen.

3x400 V

Max eltillsats (kW)	Max fasström L1 (A)	Max fasström L2 (A)	Max fasström L3 (A)
0	-	-	-
2	-	8,7	-
3	-	7,5	7,5
4	-	8,7	8,7
5	-	15,6	7,5
6	8,7	8,7	8,7
7	-	15,6	15,6
9 ¹	8,7	15,6	15,6

¹ Fabriksinställning

Utöver detta tillkommer strömmen för kompressordrift, som beroende på driftsfall kan uppgå till ca 13 A på L1.

3x230 V

Max eltillsats (kW)	Max fasström L1 (A)	Max fasström L2 (A)	Max fasström L3 (A)
0	-	-	-
2	-	8,7	8,7
3	13,0	-	13,0
4	-	17,4	17,4
5	13,0	8,7	19,0
6	8,7	23,0	17,4
7	13,0	17,4	26,5
9 ¹	19,0	23,0	26,5

¹ Fabriksinställning

Utöver detta tillkommer strömmen för kompressordrift, som beroende av driftsfall kan uppgå till ca 13A på L1 och L2.

När strömkännarna är inkopplade övervakar S735 fasströmmarna och fördelar automatiskt elstegen till minst belastad fas.



OBS!

Om inte strömkännarna är inkopplade, gör S735 en beräkning på hur höga strömmarna blir om respektive elsteg läggs in. Om strömmarna blir högre än inställd säkringsstorlek tillåts inte elsteget att gå in.

RESERVLÄGE

Reservläget används vid driftstörningar och i samband med service.

När S735 ställs i reservläge arbetar anläggningen enligt följande:

- Kompressorn är blockerad.
- S735 prioriterar värmeproduktion.
- Varmvatten produceras om det finns möjlighet.
- Effektvakten är inte aktiv.
- Elpatronen stegas in enligt inställning i meny 7.1.8.2 - "Reservläge".
- Fast framledningstemperatur om anläggningen saknar värde från utegivaren (BT1).

Du kan aktivera reservläget både när S735 är igång och när den är avstängd.

När reservläget är aktivt lyser statuslampan gult.

För att aktivera när S735 är igång: håll in av/på-knappen (SF1) i 2 sekunder och välj "reservläge" i avstängningsmenyn.

För att aktivera reservläget när S735 är avstängd: håll in av/på-knappen (SF1) i 5 sekunder. (Avaktivera reservläget genom att trycka en gång).

Igångkörning och justering

Förberedelser

1. Kontrollera att påfyllningsventilerna (QM10) och (QM11) är helt stängda.



TÄNK PÅ!

Kontrollera automatsäkringen (FC1). Den kan ha löst ut under transport.



OBS!

Starta inte S735 om det finns risk att vattnet i systemet har frusit.

Påfyllning och luftning



TIPS!

Använd den bipackade avluftningsslangen för enklare och smidigare avluftning.

PÅFYLLNING AV VARMVATTENBEREDARE

1. Öppna en varmvattenkran i huset.
2. Öppna påfyllningsventilen (QM10). Denna ventil ska sedan under drift vara helt öppen.
3. När vatten kommer ur varmvattenkranen är varmvattenberedaren fylld och kranen kan stängas.

PÅFYLLNING AV KLIMATSYSTEMET

1. Öppna avluftningsventilerna (QM20), (QM22), (QM24) och (QM26).
2. Öppna påfyllningsventilerna (QM11), (QM13). Värmedelen och resten av klimatsystemet fylls med vatten.
3. När vattnet som kommer ur avluftningsventilerna (QM20), (QM22), (QM24) och (QM26) inte längre är luftblandat stänger du ventilerna.
4. Trycket börjar efter en stund att stiga på tryckmätaren (BP5). När trycket når 2,5 bar (0,25 MPa) börjar säkerhetsventilen (FL2) släppa ut vatten. Stäng då påfyllningsventilerna (QM11), (QM13).
5. Sänk trycket i klimatsystemet till normalt arbetsområde (ca. 1 bar) genom att öppna avluftningsventilerna (QM20), (QM22), (QM24) och (QM26) eller säkerhetsventilen (FL2).
6. Starta värmepumpen och låt den arbeta i både värme- och varmvattendriftläge.

AVLUFTNING AV KLIMATSYSTEMET

1. Stäng av S735 med av/på-knappen (SF1).

2. Avlufta värmepumpen genom avluftningsventilerna (QM20), (QM22), (QM24), (QM26) och övriga klimatsystemet genom sina respektive avluftningsventiler.
3. Upprepa påfyllning och avluftning till dess all luft avlägsnats och korrekt tryck erhållits.



OBS!

Avluftningsslangarna från kärlet måste tömmas på vatten innan luft kan avlägsnas. Detta innebär att systemet inte nödvändigtvis är avluftat trots att det kommer vatten då avluftningsventilerna (QM20), (QM22), (QM24), (QM26) öppnas.

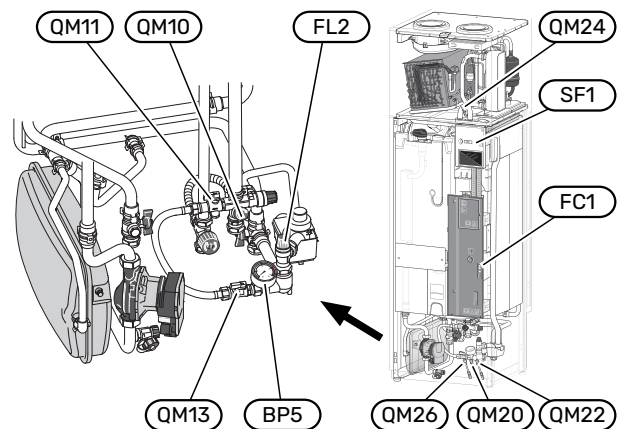

Uppstart och kontroll

STARTGUIDE



OBS!

Vatten måste finnas i klimatsystemet innan S735 startas.

1. Starta S735 genom att trycka på av/på-knappen (SF1).
2. Följ instruktionerna i displayens startguide. Om startguiden inte går igång när du startar S735, kan du starta den manuellt i meny 7.7.



TIPS!

Se avsnitt "Styrning - Introduktion" för en mer ingående introduktion av anläggningens styrsystem (manövrering, menyer etc.).

Om fastigheten är utkyld då S735 startas är det inte säkert att kompressorn kan täcka värmebehovet utan tillsatsvärme måste användas.

Igångkörning

Första gången anläggningen startas sätts en startguide igång. I startguiden ges instruktioner om vad som behöver utföras vid första uppstart tillsammans med en genomgång av anläggningens grundläggande inställningar.

Startguiden säkerställer att uppstarten görs på rätt sätt och kan därför inte hoppas över.



TÄNK PÅ!

Fläkten är igång när startguiden körs.

Manövrering i startguiden



A. Sida

Här kan du se hur långt du har kommit i startguiden.

Dra med fingret åt höger eller vänster för att bläddra mellan sidorna.

Du kan även trycka på pilarna i de övre hörnen för att bläddra.

B. Menynummer

Här läser du av vilken meny i styrsystemet denna sida i startguiden bygger på.

Vill du läsa mer om berörd meny läser du antingen i dess hjälpmeny eller i installatörshandboken.

C. Alternativ / inställning

Här gör du inställningar för systemet.

INSTÄLLNING AV VENTILATION

Ventilationen ska ställas in enligt gällande norm. Inställningen av fläkthastigheten görs i meny 7.1.4.1 - "Fläkthastighet frånluft".

Även om det görs en grovinställning av ventilationen vid installationen är det viktigt att beställa och låta utföra en ventilationsinjustering.



OBS!

Beställ en ventilationsinjustering för att färdigställa inställningen.

Ventilationskapacitet

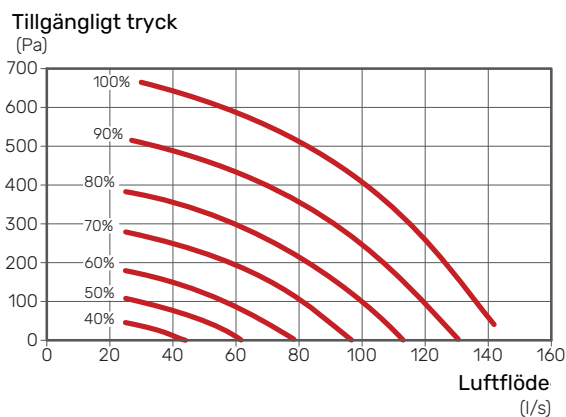

Fläkteffekt

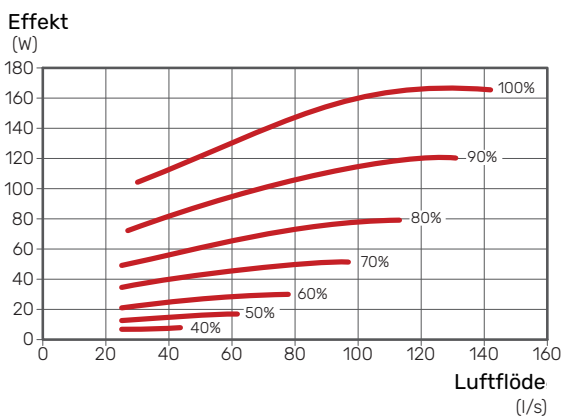

IGÅNGKÖRNING UTAN FLÄKT

Värmepumpen kan köras utan återvinning, alltså som enbart elpanna, för att producera värme och varmvatten exempelvis innan ventilationsinstallationen är klar.

1. Gå in i meny 4.1 - "Driftläge" och välj "Endast tillsats".
2. Gå därefter in i meny 7.1.4.1 - "Fläkthastighet frånluft" och ställ ner fläkthastighet "Normal" till 0%.



OBS!

Välj driftläge "Auto" eller "Manuellt" när värmepumpen åter ska köras med återvinning.

INSTÄLLNING AV PUMPHASTIGHET

Värmebärarpumpen (GP1) regleras automatiskt och ställer in sig själv med hjälp av styrning och utifrån värmebehov.

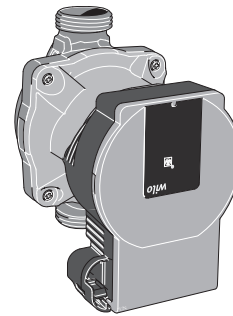

Kapacitet värmebärarpump

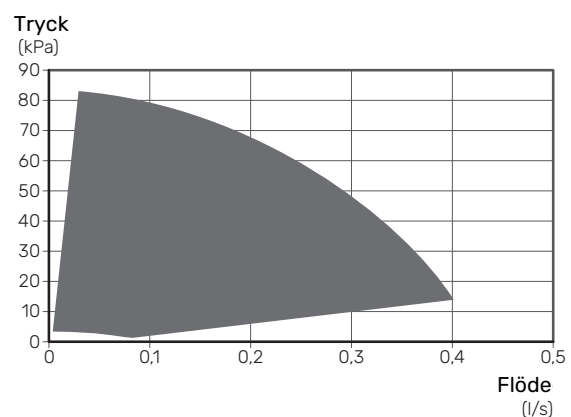

Effekt värmebärarpump

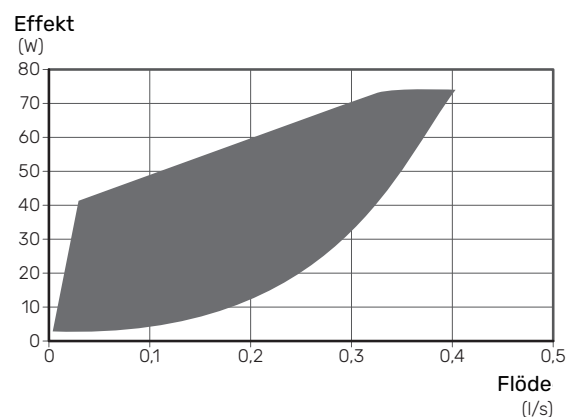

Inställning av värmekurva

I menyn "Kurva, värme" kan du se den s.k. värmekurvan för ditt hus. Kurvans uppgift är att ge en jämn inomhustemperatur oavsett utomhustemperatur och därmed energisnål drift. Det är utifrån denna kurva som S735 bestämmer temperaturen på vattnet till klimatsystemet (framledningstemperaturen) och därmed inomhustemperaturen.

KURVLUTNING

Värmekurvans lutning anger hur många grader framledningstemperaturen ska höjas/sänkas när utetemperaturer sjunker/ökar. En brantare kurv lutning medför en högre framledningstemperatur vid en viss utetemperatur.

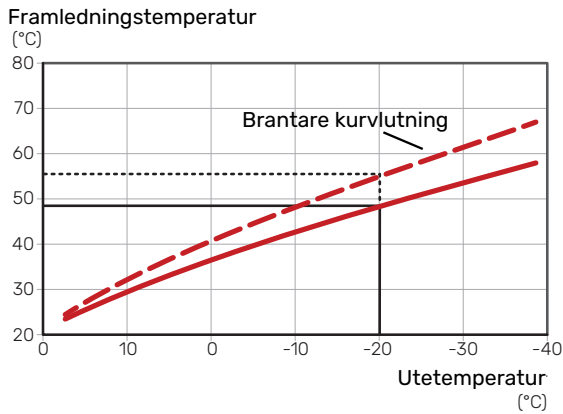

Den optimala kurvlutningen är beroende av din ords klimatförhållanden, om huset har radiatorer, fläktkonvektorer eller golvvärme samt hur välisolerat huset är.

Värmekurvan ställs in när värmeanläggningen installeras, men kan behöva efterjusteras. Sedan ska kurvan i normala fall inte behöva ändras.

KURVFÖRSKJUTNING

En förskjutning av värmekurvan betyder att framledningstemperaturen ändras lika mycket för alla utetemperaturer, t.ex. att en kurvförskjutning på +2 steg höjer framledningstemperaturen med 5 °C vid alla utetemperaturer.

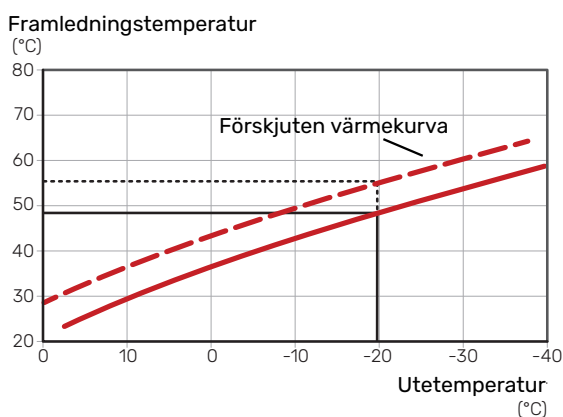

FRAMLEDNINGSTEMPERATUR - HÖGSTA OCH LÄGSTA VÄRDEN

Eftersom framledningstemperaturen inte kan beräknas högre än det inställda maximivärdet eller lägre än det inställda minimivärdet planar värmekurvan ut vid dessa temperaturer.

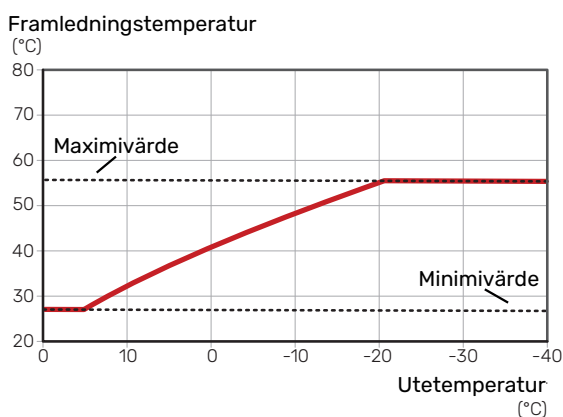

TÄNK PÅ!

Vid golvvärmesystem ska normalt högsta framledningstemperatur ställas in mellan 35 och 45 °C.

JUSTERING AV KURVA

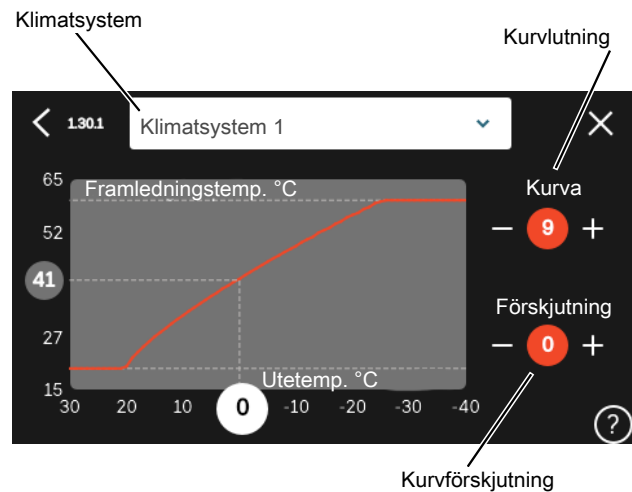

1. Välj det klimatsystem (om det finns mer än ett) för vilket kurvan ska ändras.
2. Välj kurva och förskjutning.
3. Välj max. och min. framledningstemperatur.

TÄNK PÅ!

Kurva 0 innebär att "Egen kurva" används. Inställningar för "Egen kurva" görs i meny 1.30.7.

FÖR ATT LÄSA AV EN VÄRMEKURVA

1. Dra i cirkeln på axeln med utetemperatur.
2. Läs av värdet för framledningstemperatur i cirkeln på den andra axeln.

myUplink

Med myUplink kan du styra anläggningen – var du vill och när du vill. Vid en eventuell driftstörning får du larm direkt i mejlen eller en push-notis till myUplink-appen, vilket ger möjlighet till snabba åtgärder.

Besök myuplink.com för mer information.

Specifikation

Du behöver följande för att myUplink ska kunna kommunicera med din S735:

- trådlöst nätverk eller nätverkskabel
- internetuppkoppling
- konto på myuplink.com

Vi rekommenderar våra mobilappar för myUplink.

Anslutning

För att ansluta din anläggning mot myUplink:

1. Välj anslutningstyp (wifi/Ethernet) i meny 5.2.1 respektive 5.2.2.
2. I meny 5.1 väljer du "Begär ny anslutningssträng".
3. När en anslutningssträng har tagits fram visas den i denna meny och är giltig i 60 minuter.
4. Om du inte redan har ett konto registrerar du dig i mobilappen eller på myuplink.com.
5. Använd anslutningssträngen för att koppla ihop din anläggning mot ditt användarkonto på myUplink.

Tjänsteutbud

myUplink ger dig tillgång till olika tjänstenivåer. Basnivån ingår och utöver den kan du välja två premiumtjänster mot en fast årsavgift (avgiften varierar beroende på valda funktioner).

Tjänstenivå	Bas	Premiumutökad historik	Premiumändra inställningar
Övervaka	X	X	X
Larm	X	X	X
Historik	X	X	X
Utökad historik	-	X	-
Ändra inställningar	-	-	X

Styrning - Introduktion

Displayenhet

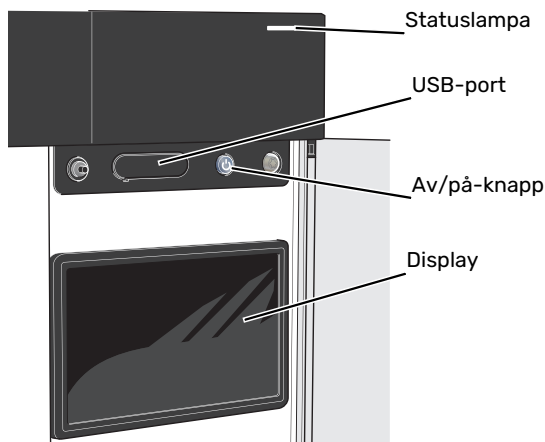

STATUSLAMPAN

Statuslampan visar nuvarande driftstatus. Den:

- lyser vitt vid normal funktion.
- lyser gult vid aktiverat reservläge.
- lyser rött vid utlöst larm.
- blinkar vitt vid aktiv notis.
- lyser blått när S735 är avstängd.

Om statuslampan lyser rött får du information och förslag på lämpliga åtgärder i displayen.



TIPS!

Denna information får du även via myUplink.

USB-PORTEN

Ovanför displayen finns en USB-port som bland annat kan användas för att uppdatera mjukvaran. Logga in på myuplink.com och klicka på fliken "Allmänt" och sen "mjukvara" för att ladda ner senaste version av mjukvara till anläggningen.



TIPS!

Om du ansluter produkten till nätverket kan du uppdatera mjukvaran utan att använda USB-porten. Se avsnitt "myUplink".

AV/PÅ-KNAPPEN

Av/på-knappen (SF1) har tre funktioner:

- starta
- stänga av
- aktivera reservläge

För att starta: tryck en gång på av/på-knappen.

För att stänga av, starta om eller aktivera reservläge: håll inne av/på-knappen i 2 sekunder. Detta får en meny med olika alternativ att visas.

För hård avstängning: håll inne av/på-knappen i 5 sekunder.

För att aktivera reservläget när S735 är avstängd: håll in av/på-knappen (SF1) i 5 sekunder. (Avaktivera reservläget genom att trycka en gång).

DISPLAYEN

På displayen visas instruktioner, inställningar och driftinformation.

Navigering

S735 har en pekskärm där du enkelt navigerar genom att trycka och dra med fingret.

VÄLJA

De flesta val och funktioner aktiveras genom att trycka lätt på displayen med fingret.



BLÄDDRA

Prickarna i nederkant visas om det finns flera sidor.

Dra med fingret åt höger eller vänster för att bläddra mellan sidorna.

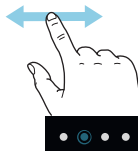

RULLA

Innehåller menyn flera undermenyer kan du se mer information genom att dra med fingret uppåt eller nedåt.



ÄNDRA EN INSTÄLLNING

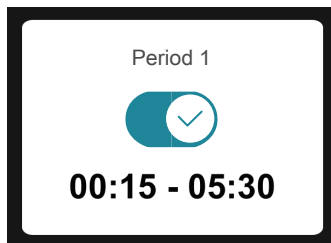

Tryck på den inställning du vill ändra.

Om det är en på/av-inställning ändras den direkt när du trycker.

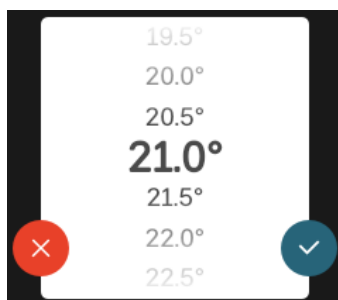

Om det finns flera möjliga värden får du upp ett snurrhjul som du drar uppåt eller nedåt för att hitta önskat värde.



Tryck på  för att spara din ändring, eller på  om du inte vill göra någon ändring.

FABRIKSINSTÄLLNING

Fabriksinställda värden är markerade med *.

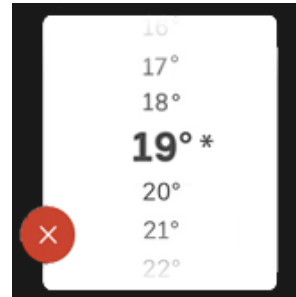

HJÄLPMENY

I många menyer finns en symbol som visar att extra hjälp finns att tillgå.

Tryck på symbolen för att öppna hjälptexten.

Du kan behöva dra med fingret för att se all text.

Menytyper

HEMSKÄRMAR

Smartguide

Smartguide hjälper dig att både se information om nuvarande status och enkelt göra de vanligaste inställningarna. Vilken information som visas beror på vilken produkt du har och vilka tillbehör som är kopplade till produkten.

Välj ett alternativ och tryck på det för att gå vidare. Instruktionerna på skärmen hjälper dig att välja rätt alternativ eller ger dig information om vad som händer.

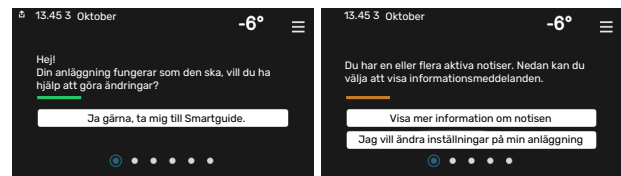

Funktionssidor

På funktionssidorna kan du både se information om nuvarande status och enkelt göra de vanligaste inställningarna. Vilka funktionssidor som visas beror på vilken produkt du har och vilka tillbehör som är kopplade till produkten.

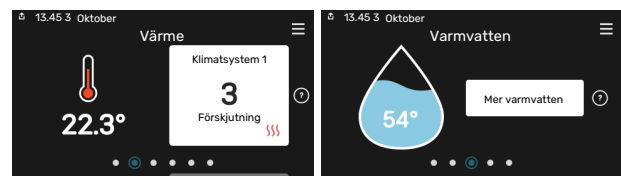

 Dra med fingret åt höger eller vänster för att bläddra mellan funktionssidorna.

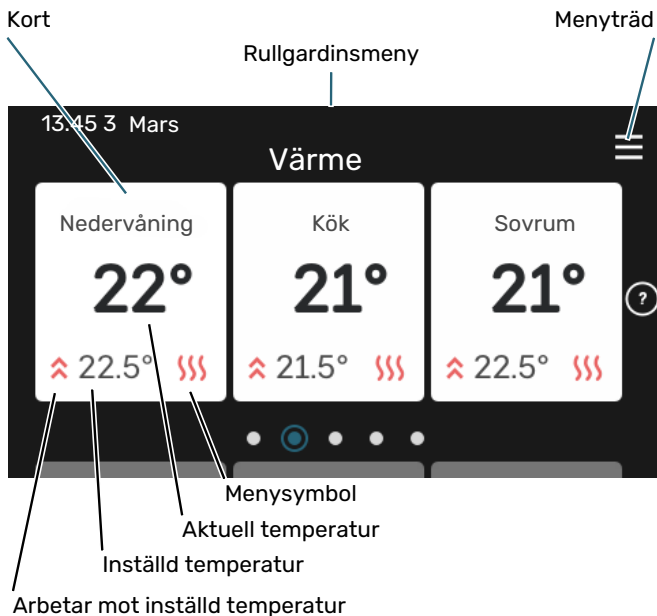

Tryck på kortet för att justera önskat värde. På vissa funktionssidor drar du med fingret uppåt eller nedåt för att få fram fler kort.

Produktöversikt

Produktöversikten kan vara bra att ha uppe vid eventuella serviceärenden. Du hittar den bland funktionssidorna.

Här finner du information om produktnamn, produktens serienummer, vilken version programvaran har och service. När det finns ny mjukvara att ladda ner kan du göra det här (förutsatt att S735 är ansluten till myUplink).



TIPS!

Serviceuppgifterna lägger du in i meny 4.11.1.

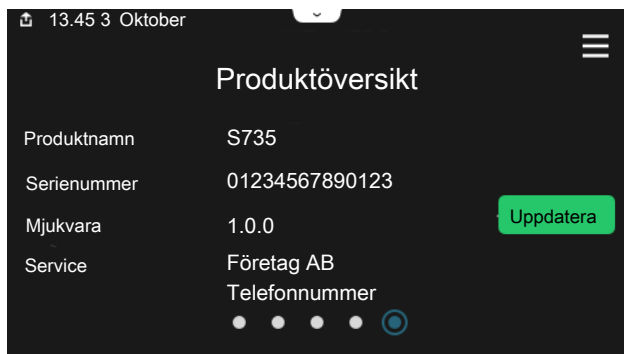

Rullgardinsmeny

Från hemskärmarna når man ett nytt fönster med ytterligare information, genom att dra ner en rullgardinsmeny.



Rullgardinsmenyn visar den aktuella statusen för S735, vad som är i drift och vad S735 gör för tillfället. De funktioner som är i drift är markerade med en ram.

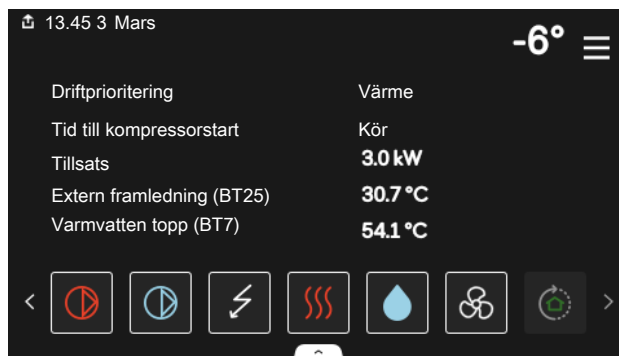

Tryck på ikonerna i menyens nederkant för mer information om respektive funktion. Använd rullningslistan för att se all information för vald funktion.

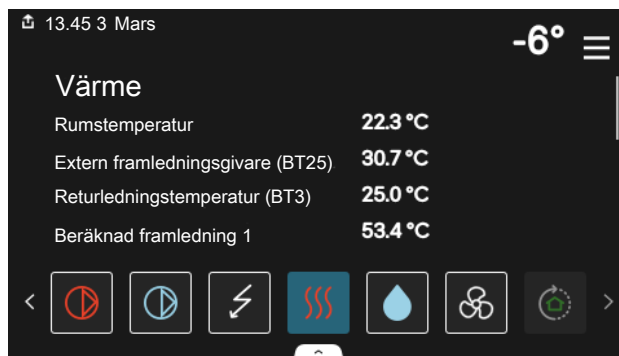

MENYTRÄD

I menyträdet hittar du samtliga menyer och kan göra mer avancerade inställningar.

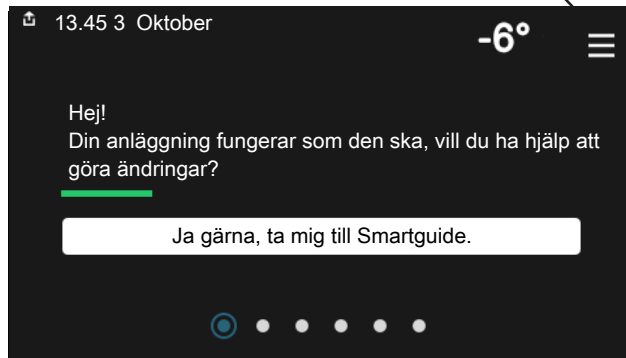

Du kan alltid trycka på "X" för att komma tillbaka till hemskärmarna.

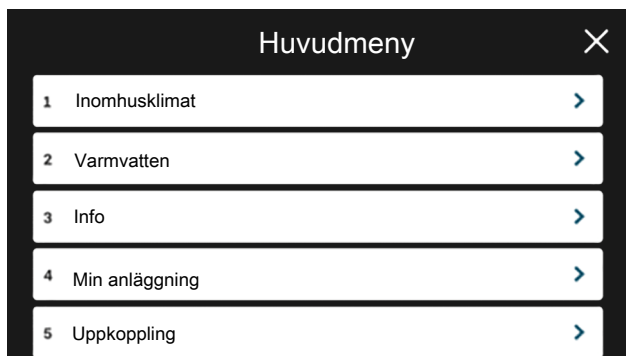

Klimatsystem och zoner

Ett klimatsystem kan innehålla en eller flera zoner. En zon kan vara ett specifikt rum. Det är även möjligt att med hjälp av radiatortermostater dela upp ett större rum i flera zoner.

Varje zon kan innehålla ett eller flera tillbehör, t.ex. rumsgivare eller termostat, både trådade och trådlösa.

PRINCIPBILD MED TVÅ KLIMATSYSTEM OCH FYRA ZONER

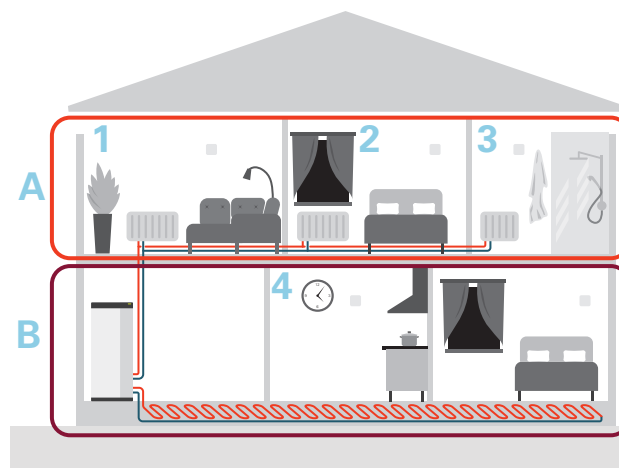

Detta exempel visar en fastighet med två klimatsystem (A och B) uppdelade i fyra zoner (1-4). Temperatur och behovsstyrd ventilation kan styras individuellt för varje zon (tillbehör krävs).

Styrning - Meny

Meny 1 - Inomhusklimat

ÖVERSIKT

1.1 - Temperatur	1.1.1 - Värme
	1.1.3 - Luftfuktighet ¹
1.2 - Ventilation	1.2.1 - Fläkthastighet
	1.2.2 - Nattsvalka
	1.2.4 - Behovsstyrd ventilation ¹
	1.2.5 - Fläktåtergångstid
	1.2.6 - Filterrengöringsintervall
1.3 - Rumsgivarinställningar	1.3.1 - Styrning rumsgivare system 1-2
	1.3.3 - Rumsgivarinställningar
	1.3.4 - Zoner
	1.3.30 - Ej placerade enheter
1.4 - Extern påverkan	
1.5 - Klimatsystemnamn	
1.30 - Avancerat	1.30.1 - Kurva, värme
	1.30.3 - Extern justering
	1.30.4 - Lägsta framledning värme
	1.30.6 - Högsta framledning värme
	1.30.7 - Egen kurva
	1.30.8 - Punktförskjutning

¹ Se tillbehörets installatörshandbok.

MENY 1.1 - TEMPERATUR

Här gör du temperaturinställningar för anläggningens klimatsystem.

Om det finns mer än en zon och/eller klimatsystem görs inställningarna för varje zon/system.

MENY 1.1.1 - VÄRME

Inställning av temperaturen (med rumsgivare installerad och aktiverad):

Inställningsområde: 5 – 30 °C

Värdet i displayen visas som en temperatur i °C om zonen styrs av rumsgivare.



TÄNK PÅ!

Ett trögt värmesystem som t.ex. golvvärme kan vara olämpligt att styra med rumsgivare.

Inställning av temperaturen (utan aktiverad rumsgivare):

Inställningsområde: -10 – 10

Displayen visar inställt värde för värme (kurvförskjutning). För att höja eller sänka inomhustemperaturen ökar eller minskar du värdet i displayen.

Det antal steg som värdet måste ändras för att åstadkomma en grads förändring av inomhustemperaturen beror på husets klimatsystem. Vanligtvis räcker det med ett steg men i vissa fall kan flera steg krävas.

Om flera zoner i ett klimatsystem är utan aktiverade rumsgivare kommer dessa få samma kurvförskjutning.

Ställ in önskat värde. Det nya värdet visas på höger sida om symbolen på hemskärm värme.



TÄNK PÅ!

En höjning av rumstemperaturen kan bromsas av termostaterna till radiatorerna eller golvvärmen. Öppna därför termostaterna helt, utom i de rum där en svalare temperatur önskas, t.ex. i sovrum.

Om frånluftstemperaturen sjunker under 10 °C blockeras kompressorn och el tillsatsen tillåts gå in. När kompressorn är blockerad återvinns ingen energi ur frånluften.



TIPS!

Om rumstemperaturen konstant är för låg/för hög ökar/minskar du värdet i meny 1.1.1 ett steg.

Om rumstemperaturen ändras när utomhustemperaturen ändras ökar/minskar du kurvutvigningen i meny 1.30.1 ett steg.

Vänta ett dygn innan du gör en ny inställning, så att rumstemperaturen hinner stabilisera sig.

MENY 1.2 - VENTILATION

Här gör du inställningar för ventilationen i anläggningen. Du kan bland annat justera fläkthastighet och ställa in hur ofta S735 ska påminna om när luftfilter ska bytas.

MENY 1.2.1 - FLÄKTHASTIGHET

Alternativ: normal samt hastighet 1 – hastighet 4

Här kan du tillfälligt öka eller minska ventilationen i bostaden.

När du valt en ny hastighet börjar en klocka räkna ner. När tiden är ute återgår ventilationshastigheten till normalinställningen.

De olika återgångstiderna går vid behov att ändra i meny 1.2.5.

Inom parentes efter varje hastighetsalternativ visas fläkthastigheten (i procent).



TIPS!

Vid behov av längre tidsförändringar använd semesterfunktion, hemma/bortaläge eller schemaläggning.

MENY 1.2.2 - NATTSVALKA

Nattsvalka

Inställningsområde: av/på

Starttemperatur frånluft

Inställningsområde: 20 – 30 °C

Min.diff. innetemp. - utetemp.

Inställningsområde: 3 – 10 °C

Nattsvalka vid värme

Inställningsområde: av/på

Här kan du aktivera nattsvalka. När temperaturen i huset är hög och utetemperaturen är låg kan en svalkande effekt uppnås genom att forcera ventilationen. När nattsvalka är aktiverad går fläkten med hastighet 4.

Starttemperatur frånluft: Här ställer du in vid vilken frånluftstemperatur nattsvalkan ska starta.

Min.diff. innetemp. - utetemp.: Om temperaturskillnaden är större än inställt värde för "Min.diff. innetemp. - utetemp." och frånluftstemperaturen är högre än inställt värde för "Starttemperatur frånluft" går ventilationen med hastighet 4 tills något av villkoren slutar gälla.

Nattsvalka vid värme: Möjlighet till nattsvalka under tiden värme är tillåten.

MENY 1.2.5 - FLÄKTÅTERGÅNGSTID

hastighet 1 – hastighet 4

Inställningsområde: 1 – 24 h

Här väljer du återgångstid för tillfällig ändring av ventilationshastigheten (hastighet 1 – hastighet 4) oavsett om hastigheten har ändrats i meny 1.2.1 - "Fläkthastighet", via hemskärm eller via myUplink.

Återgångstid är den tid det tar innan den tillfälliga ventilationshastigheten återgår till normal hastighet.

MENY 1.2.6 - FILTERRENGÖRINGSINTERVALL

Månader mellan filterrengöring

Inställningsområde: 1 – 24 månader

Filtret i S735 är av en typ som inte bör rengöras, utan istället bytas. Bytet ska ske regelbundet, minst en gång per år. Tätare intervall kan behövas beroende på mängden partiklar i luften samt andra miljöfaktorer. Prova dig fram till vad som är lämpligt för din anläggning.

I denna meny ställer du in intervallet för påminnelsen.

Menyn visar hur lång tid som är kvar till nästa påminnelse och du kan även återställa aktiva påminnelser.

MENY 1.3 - RUMSGIVARINSTÄLLNINGAR

Här gör du dina inställningar för rumsgivare och zoner. Rumsgivarna grupperas per zon.

Här väljer du vilken zon en givare ska tillhöra, det går att ansluta flera rumsgivare till varje zon. Varje rumsgivare kan ges ett unikt namn.

Styrning av värme, luftfuktighet och ventilation aktiveras genom att bocka i respektive alternativ. Vilka alternativ som visas beror på vilken typ av givare som installeras. Om styrning inte är aktiverad kommer givaren att vara visande.



TÄNK PÅ!

Ett trögt värmesystem som t.ex. golvvärme kan vara olämpligt att styra med rumsgivare.

Om det finns mer än en zon och/eller klimatsystem görs inställningarna för varje zon/system.

MENY 1.3.4 - ZONER

Här lägger du till och namnger zoner. Du väljer också vilket klimatsystem en zon ska tillhöra.

MENY 1.3.30 - EJ PLACERADE ENHETER

Här listas alla enheter som inte är uppkopplade till en zon.

MENY 1.4 - EXTERN PÅVERKAN

Här visas information för de tillbehör/funktioner som kan påverka inomhusklimatet och som är aktiva.

MENY 1.5 - KLIMATSYSTEMNAMN

Här kan du namnge anläggningens klimatsystem.

MENY 1.30 - AVANCERAT

Meny "Avancerat" är avsedd för den avancerade användaren. Denna meny har flera undermenyer.

"Kurva, värme" Inställning av värmekurvans lutning.

"Extern justering" Inställning av värmekurvans förskjutning när yttre kontakt är ansluten.

"Lägsta framledning värme" Inställning av minsta tillåtna framledningstemperatur vid värmedrift.

"Högsta framledning värme" Inställning av högsta tillåtna framledningstemperatur för klimatsystemet.

"Egen kurva" Här kan du vid speciella behov skapa din egen värmekurva genom att ställa in önskade framledningstemperaturer vid olika utetemperaturer.

"Punktförskjutning" Här kan du välja en förändring av värmekurvan vid en viss utomhustemperatur. För en grads förändring av rumstemperaturen krävs vanligtvis ett steg men i vissa fall kan flera steg krävas.

MENY 1.30.1 - KURVA, VÄRME

Kurva, värme

Inställningsområde: 0 – 15

I menyn "Kurva, värme" kan du se den s.k. värmekurvan för ditt hus. Värmekurvans uppgift är att ge en jämn inomhustemperatur, oavsett utomhustemperatur. Det är utifrån denna värmekurva som S735 bestämmer temperaturen på vattnet till klimatsystemet, framledningstemperaturen, och därmed inomhustemperaturen. Du kan här välja värmekurva och även avläsa hur framledningstemperaturen ändras vid olika utetemperaturer.



TIPS!

Det är även möjligt att skapa sin egen kurva. Detta görs i meny 1.30.7.



TÄNK PÅ!

Vid golvvärmesystem ska normalt högsta framledningstemperatur ställas in mellan 35 och 45 °C.



TIPS!

Om rumstemperaturen konstant är för låg/för hög ökar/minskar du kurvförskjutningen ett steg.

Om rumstemperaturen ändrar sig när utomhustemperaturen ändras ökar/minskar du kurvlutningen ett steg.

Vänta ett dygn innan du gör en ny inställning, så att rumstemperaturen hinner stabilisera sig.

MENY 1.30.3 - EXTERN JUSTERING

Klimatsystem

Inställningsområde: -10 – 10

Inställningsområde (om rumsgivare är installerad):
5 – 30 °C

Genom att ansluta en yttre kontakt, exempelvis en rumstermostat eller ett kopplingsur, kan man tillfälligtvis eller periodvis höja eller sänka rumstemperaturen. Då kontakten är tillslagen ändras förskjutningen av värmekurvan med det antal steg som är valt i menyn. Om rumsgivare är installerad och aktiverad ställs önskad rumstemperatur (°C) in.

Om det finns mer än ett klimatsystem kan inställningen göras för varje system och zon.

MENY 1.30.4 - LÄGSTA FRAMLEDNING VÄRME

värme

Inställningsområde: 20 – 80 °C

Här ställer du in lägsta temperatur på framledningstemperaturen till klimatsystemet. Det innebär att S735 aldrig beräknar en lägre temperatur än den som är inställd här.

Om det finns mer än ett klimatsystem kan inställningen göras för varje system.

MENY 1.30.6 - HÖGSTA FRAMLEDNING VÄRME

klimatsystem

Inställningsområde: 20 – 80 °C

Här ställer du in högsta framledningstemperatur för klimatsystemet. Det innebär att S735 aldrig beräknar en högre temperatur än den som är inställd här.

Om det finns mer än ett klimatsystem kan inställningen göras för varje system. Klimatsystem 2 – 8 kan inte ställas in till en högre max framledningstemperatur än klimatsystem 1.



TÄNK PÅ!

Vid golvvärmesystem ska normalt "Högsta framledning värme" ställas in mellan 35 och 45 °C.

MENY 1.30.7 - EGEN KURVA

Egen kurva, värme

Framledningstemp

Inställningsområde: 5 – 80 °C



TÄNK PÅ!

Kurva 0 ska väljas för att egen kurva ska gälla.

Här kan du vid speciella behov skapa din egen värmekurva genom att ställa in önskade framledningstemperaturer vid olika utetemperaturer.

MENY 1.30.8 - PUNKTFÖRSKJUTNING

utetemperaturspunkt

Inställningsområde: -40 – 30 °C

förändring av kurva

Inställningsområde: -10 – 10 °C

Här kan du välja en förändring av värmekurvan vid en viss utomhustemperatur. För en grads förändring av rumstemperaturen krävs vanligtvis ett steg men i vissa fall kan flera steg krävas.

Värmekurvan påverkas vid ± 5 °C från inställd utetemperaturspunkt.

Viktigt är att rätt värmekurva är vald så att rumstemperaturen för övrigt upplevs som jämn.



TIPS!

Om det upplevs som kallt i huset vid t.ex. -2 °C ställs "utetemperaturspunkt" till "-2" och "förändring av kurva" ökas tills önskad rumstemperatur bibehålls.



TÄNK PÅ!

Vänta ett dygn innan du gör en ny inställning, så att rumstemperaturen hinner stabilisera sig.

Meny 2 - Varmvatten

ÖVERSIKT

2.1 - Mer varmvatten
2.2 - Varmvattenbehov
2.3 - Extern påverkan
2.4 - Periodisk höjning
2.5 - Varmvattencirkulation

MENY 2.1 - MER VARMVATTEN

Inställningsområde: 3, 6 och 12 timmar, samt lägena "Från" och "Engångshöjning"

Vid tillfälligt ökat varmvattenbehov kan du i denna meny välja en höjning av varmvattentemperaturen under valbar tid.



TÄNK PÅ!

Om behovsläge "Stort" är valt i meny 2.2 kan ingen ytterligare höjning göras.

Funktionen aktiveras direkt när en tidsperiod väljs. Till höger visas återstående tid för den valda inställningen.

När tiden gått ut återgår S735 till inställt behovsläge.

Välj "Från" för att stänga av "Mer varmvatten".

MENY 2.2 - VARMVATTENBEHOV

Alternativ: Litet, Medel, Stort

Skillnaden mellan de valbara lägena är temperaturen på tappvarmvattnet. Högre temperatur gör att varmvattnet räcker längre.

Litet: Detta läge ger mindre mängd varmvatten med lägre temperatur än de övriga alternativen. Detta läge kan användas i mindre hushåll med litet varmvattenbehov.

Medel: Normalläget ger en större mängd varmvatten och passar de flesta hushåll.

Stort: Detta läge ger störst mängd varmvatten med högre temperatur än de övriga alternativen. I detta läge kan elpatronen delvis användas för att värma varmvattnet. I detta läge är varmvattendrift prioriterat framför värme.

MENY 2.3 - EXTERN PÅVERKAN

Här visas information för de tillbehör/funktioner som kan påverka varmvattendriften.

MENY 2.4 - PERIODISK HÖJNING

Period

Inställningsområde: 1 - 90 dagar

Starttid

Inställningsområde: 00:00 - 23:59

Nästa höjning

Datum när nästa periodiska höjning kommer att ske, visas här.

För att förhindra bakterietillväxt i varmvattenberedaren kan värmepumpen, tillsammans med elpatronen, med jämna mellanrum engångshöja temperaturen på varmvattnet.

Du kan ställa in hur lång tid som ska gå mellan höjningarna av varmvattentemperaturen. Tiden kan ställas mellan 1 och 90 dygn. Bocka i/ur "Aktiverad" för att starta/stänga av funktionen.

MENY 2.5 - VARMVATTENCIRKULATION

Drifttid

Inställningsområde: 1 - 60 min

Stilleståndstid

Inställningsområde: 0 - 60 min

Period

Aktiva dagar

Inställningsområde: Måndag - Söndag

Starttid

Inställningsområde: 00:00 - 23:59

Stopptid

Inställningsområde: 00:00 - 23:59

Här ställer du in varmvattencirkulation i upp till fem perioder per dygn. Under inställda perioder kommer varmvattencirkulationspumpen att gå enligt inställningarna ovan.

"Drifttid" bestämmer hur länge varmvattencirkulationspumpen ska vara igång per drifttillfälle.

"Stilleståndstid" bestämmer hur länge varmvattencirkulationspumpen ska stå stilla mellan drifttillfällena.

"Period" Här ställer du in under vilken tidsperiod varmvattencirkulationspumpen ska vara igång genom att välja *Aktiva dagar*, *Starttid* och *Stopptid*.



OBS!

Varmvattencirkulation aktiveras i meny 7.4 "Valbara in/utgångar" eller via tillbehör.

Meny 3 - Info

ÖVERSIKT

3.1 - Driftinfo
3.2 - Temperaturlogg
3.3 - Energilogg
3.4 - Larmlogg
3.5 - Produktinfo, sammanfattn.
3.6 - Licenser

MENY 3.1 - DRIFTINFO

Här får du information om anläggningens aktuella driftstatus (t.ex. aktuella temperaturer). Inga ändringar kan göras.

Du kan även läsa av driftinformation från alla dina uppkopplade trådlösa enheter.

På en sida visas en QR-kod. Denna QR-kod presenterar bland annat serienummer, produktnamn och begränsad driftdata.

MENY 3.2 - TEMPERATURLOGG

Här kan du se medeltemperaturen inomhus vecka för vecka under det senaste året.

Medelinomhustemperaturen visas endast om rumsgivare/rumsenhet är installerad. I annat fall visas frånluftstemperaturen.

MENY 3.3 - ENERGILOGG

Antal månader

Inställningsområde: 1 – 24 månader

Antal år

Inställningsområde: 1 – 5 år

Här kan du se ett diagram över hur mycket energi S735 tillför och förbrukar. Du kan välja vilka delar av anläggningen som ska inkluderas i loggen. Det är även möjligt att aktivera visning av inomhus- och/eller utomhustemperatur.

Antal månader: Här väljer du hur många månader som ska visas i diagrammet.

Antal år: Här väljer du hur många år som ska visas i diagrammet.

MENY 3.4 - LARMLOGG

För att underlätta vid felsökning finns anläggningens driftstatus vid larmtillfället lagrad här. Du kan se informationen för de senaste 10 larmen.

För att se driftstatus vid ett larmtillfälle, välj aktuellt larm i listan.

MENY 3.5 - PRODUKTINFO, SAMMANFATTN.

Här kan du se övergripande information om din anläggning, exempelvis mjukvaruversioner.

MENY 3.6 - LICENSER

Här kan du se licenser för öppen källkod.

Meny 4 - Min anläggning

ÖVERSIKT

4.1 - Driftläge	
4.2 - Plusfunktioner	4.2.2 - Solel ¹
	4.2.3 - SG Ready
	4.2.5 - Smart Price Adaption™
4.4 - Väderstyrning	
4.5 - Bortaläge	
4.7 - Energipris	
	4.7.1 - Rörligt elpris
	4.7.2 - Fast elpris
4.8 - Tid och datum	
4.9 - Språk / Language	
4.10 - Land	
4.11 - Verktyg	4.11.1 - Installatörsuppgifter
	4.11.2 - Ljud vid knapptryck
	4.11.4 - Hemskärm
4.30 - Avancerat	4.30.4 - Fabriksinst. användare

¹ Se tillbehörets installatörshandbok.

MENY 4.1 - DRIFTLÄGE

Driftläge

Alternativ: Auto, Manuellt, Endast tillsats

Manuellt

Alternativ: Kompressor, Tillsats, Värme

Endast tillsats

Alternativ: Värme

Driftläget för S735 är normalt inställt i "Auto". Det är även möjligt att välja driftläge "Endast tillsats". Välj "Manuellt" för att själv välja vilka funktioner som ska aktiveras.

Om "Manuellt" eller "Endast tillsats" är valt visas valbara alternativ längre ner. Bocka i de funktioner du vill ha aktiva.

Driftläge "Auto"

I detta driftläge väljer S735 automatiskt vilka funktioner som ska tillåtas.

Driftläge "Manuellt"

I detta driftläge kan du själv välja vilka funktioner som ska tillåtas.

"Kompressor" är det som gör varmvatten och värme till bostaden. Du kan inte välja bort "kompressor" i manuellt läge.

"Tillsats" är det som hjälper kompressorn att värma bostaden och/eller varmvattnet när den inte klarar hela behovet ensam.

"Värme" gör att du får varmt i bostaden. Du kan välja bort funktionen när du inte vill ha värmen igång.

TÄNK PÅ!

Väljer du bort "tillsats" kan det göra att du inte får tillräckligt med varmvatten och/eller varmt i bostaden.

Driftläge "Endast tillsats"

I detta driftläge är inte kompressorn aktiv, enbart tillsatsen används.

TÄNK PÅ!

Om du väljer läget "Endast tillsats" blir kompressorn bortvald och du får en högre driftskostnad.

MENY 4.2 - PLUSFUNKTIONER

I undermenyerna till denna gör du inställningar för eventuella installerade extrafunktioner till S735.

MENY 4.2.3 - SG READY

Här ställer du in vilken del av din klimatanläggning (t.ex. rumstemperatur) som ska påverkas vid aktivering av "SG Ready". Funktionen kan endast användas i elnät som stödjer "SG Ready"-standarden.

Påverka rumstemperatur

Vid lågprisläge på "SG Ready" ökas parallellförskjutningen för inomhustemperaturen med "+1". Om rumsgivare finns installerad och aktiverad ökas istället önskad rumstemperatur med 1 °C.

Vid överkapacitetsläge på "SG Ready" ökas parallellförskjutningen för inomhustemperaturen med "+2". Om rumsgivare finns installerad och aktiverad ökas istället önskad rumstemperatur med 2 °C.

Påverka varmvatten

Vid lågprisläge på "SG Ready" sätts stopptemperaturen på varmvattnet så högt som möjligt vid enbart kompressordrift (elpatron tillåts inte).

Vid överkapacitetsläge på "SG Ready" sätts varmvattnet i stort behovsläge (elpatron tillåts).



OBS!

Funktionen måste vara ansluten till två AUX-ingångar och aktiverad i meny 7.4 "Valbara in-/utgångar".

MENY 4.2.5 - SMART PRICE ADAPTION™

Område

Här anger du var (vilken zon) som S735 är installerad i.

Kontakta din elleverantör för att veta vilken zon-siffra som du ska skriva in.

Påverka värme

Alternativ: av/på

Påverkansgrad

Inställningsområde: 1 – 10

Påverka varmvatten

Alternativ: av/på

Påverkansgrad

Inställningsområde: 1 – 4

Denna funktion kan endast användas om din elleverantör stödjer Smart price adaption™, om du har ett timprisbaserat elavtal och ett aktivt myUplink-konto.

Smart price adaption™ anpassar del av värmepumpens förbrukning över dygnet till de klockslag som har lägst elpris vilket kan ge en besparing om ett timprisbaserat elavtal används. Funktionen bygger på att timpriser för det kommande dygnet hämtas via myUplink och därför krävs en internetuppkoppling och ett konto på myUplink.

Du kan välja vilka delar av anläggningen som ska påverkas av elpriset och i vilken utsträckning; ju högre värde du väljer, desto större inverkan har elpriset.



OBS!

Ett högt inställt värde kan resultera i ökad besparing men kan även leda till att komforten påverkas.

MENY 4.4 - VÄDERSTYRNING

Aktivera väderstyrning

Inställningsområde: av/på

Faktor

Inställningsområde: 0 – 10

Här kan du välja om du vill att S735 ska justera inomhusklimatet baserat på väderprognosen.

Du kan ställa faktor för utomhustemperatur. Ju högre värde desto större påverkan från väderprognosen.



TÄNK PÅ!

Denna meny syns endast om anläggningen är ansluten till myUplink.

MENY 4.5 - BORTALÄGE

I denna meny aktiverar/avaktiverar du "Bortaläge".

Vid aktiverat bortaläge påverkas följande funktioner:

- inställningen för värme justeras ner något
- varmvattentemperaturen justeras ner om behovsläge "stort" eller "medel" är valt
- AUX-funktionen "Bortaläge" aktiveras.

Du kan välja om du vill att följande funktioner ska påverkas:

- ventilation
- varmvattencirkulation (tillbehör eller användning av AUX krävs)

MENY 4.7 - ENERGIPRIS

Här kan du tariffstyra din tillsats.

Här väljer du om systemet ska styra på spotpris, tariffstyrning eller ett fast pris. Inställningen görs för varje enskild energikälla. Spotpris kan endast användas om du har ett timprisbaserat elavtal hos leverantören.

Ställ in de lägre tariffperioderna. Det är möjligt att ställa in två olika datumperioder per år. Inom dessa perioder finns möjlighet att ställa in upp till fyra olika perioder på vardagar (måndagar till fredagar) eller fyra olika perioder på helgdagar (lördagar och söndagar).

MENY 4.7.1 - RÖRLIGT ELPRIS

Här kan du tariffstyra eltillsatsen.

Ställ in de lägre tariffperioderna. Det är möjligt att ställa in två olika datumperioder per år. Inom dessa perioder finns möjlighet att ställa in upp till fyra olika perioder på vardagar (måndagar till fredagar) eller fyra olika perioder på helgdagar (lördagar och söndagar).

MENY 4.8 - TID OCH DATUM

Här ställer du in tid, datum, visningsläge och tidszon.



TIPS!

Tid och datum ställs in automatiskt vid anslutning mot myUplink. För att få korrekt tid måste tidszon ställas in.

MENY 4.9 - SPRÅK / LANGUAGE

Här väljer du det språk du vill att informationen i displayen ska visas på.

MENY 4.10 - LAND

Här väljer du i vilket land produkten har installerats. Detta möjliggör tillgång till landspecifika inställningar i din produkt.

Språkinställningen kan göras oberoende av detta val.



OBS!

Detta val låses efter 24 timmar, omstart av display eller programuppdatering. Därefter går det inte att ändra val av land i denna meny, utan att först byta ut komponenter i produkten.

MENY 4.11 - VERKTYG

Här hittar du funktioner för handhavande.

MENY 4.11.1 - INSTALLATÖRSUPPGIFTER

I denna meny läggs installatörens namn och telefonnummer in.

Uppgifterna syns därefter i hemskärm produktöversikt.

MENY 4.11.2 - LJUD VID KNAPPTRYCK

Inställningsområde: av/på

Här väljer du om du vill ha ljud när du gör knapptryckningar på displayen.

MENY 4.11.4 - HEMSKÄRM

Inställningsområde: av/på

Här väljer du vilka hemskärmar du vill ska visas.

Antalet val i denna meny varierar beroende på vilka produkter och tillbehör som är installerade.

MENY 4.30 - AVANCERAT

Meny "Avancerat" är avsedd för den avancerade användaren.

MENY 4.30.4 - FABRIKSINST. ANVÄNDARE

Här kan du återställa alla inställningar som är tillgängliga för användaren (inklusive avancerat-menyerna) till fabriksvärden.



TÄNK PÅ!

Efter fabriksinställningen måste personliga inställningar som t.ex. värmekurva ställas in igen.

Meny 5 - Uppkoppling

ÖVERSIKT

5.1 - myUplink

5.2 - Nätverksinställningar

5.2.1 - wifi

5.2.2 - Ethernet

5.4 - Trådlösa enheter

MENY 5.1 – MYUPLINK

Här får du information om anläggningens anslutningsstatus, serienummer och hur många användare och servicepartners som är kopplade till anläggningen. En ansluten användare har ett användarkonto i myUplink som getts tillåtelse att styra och/eller övervaka din anläggning.

Du kan även hantera anläggningens anslutning mot myUplink och begära en ny anslutningssträng.

Det är möjligt att stänga av samtliga användare och servicepartners som är anslutna till anläggningen via myUplink.



OBS!

Efter att du stängt av alla användare kan ingen av dem längre övervaka eller styra din anläggning via myUplink utan att begära en ny anslutningssträng.

Lägg till den trådlösa enheten genom att trycka på "Lägg till enhet". För snabbast identifiering av trådlös enhet rekommenderas att din huvudenhet först sätts i sökläge. Sätt därefter den trådlösa enheten i identifieringsläge.

MENY 5.2 – NÄTVERKSINSTÄLLNINGAR

Här väljer du om din anläggning är ansluten till Internet via wifi (meny 5.2.1) eller via nätverkskabel (ethernet) (meny 5.2.2).

Här kan du ställa in TCP/IP-inställningar för din anläggning.

För att ställa in TCP/IP-inställningarna med hjälp av DHCP aktivera "Automatiskt".

Vid manuell inställning välj "IP-adress" och fyll i korrekt adress med hjälp av tangentbordet. Upprepa förfarande för "Nätmask", "Gateway" och "DNS".



TÄNK PÅ!

Utan korrekta TCP/IP-inställningar kan inte anläggningen ansluta mot Internet. Vid osäkerhet gällande inställningar använd läget "Automatiskt" eller kontakta din nätverksadministratör (eller motsvarande) för mer information.



TIPS!

Alla inställningar som gjorts sen öppnandet av menyn kan återställas genom att du väljer "Återställ".

MENY 5.4 – TRÅDLÖSA ENHETER

I den här menyn ansluter du trådlösa enheter, samt hanterar inställningar för redan anslutna enheter.

Meny 6 - Schemaläggning

ÖVERSIKT

6.1 - Semester

6.2 - Schemaläggning

MENY 6.1 - SEMESTER

I denna meny schemalägger du längre förändringar av värme, ventilation och varmvattentemperatur.

Du kan även schemalägga inställningar för vissa installerade tillbehör.

Om rumsgivare är installerad och aktiverad ställs önskad rumstemperatur (°C) in under tidsperioden.

Om rumsgivare inte är aktiverad ställs önskad förskjutning av värmekurvan in. För en grads förändring av rumstemperaturen krävs vanligtvis ett steg men i vissa fall kan flera steg krävas.



TIPS!

Avsluta semesterinställningen ungefär ett dygn innan hemkomst så att rumstemperatur och varmvattentemperatur hinner återhämta sig.



TÄNK PÅ!

Semesterinställningar avslutas på valt datum. Om du vill upprepa semesterinställningen efter att slutdatum passerats går du in i menyn och ändrar datum.



TÄNK PÅ!

Om frånluftstemperaturen understiger 10 °C blockeras kompressorn och el tillsatsen tillåts gå in. När kompressorn är blockerad återvinns ingen värme ur frånluften.



TÄNK PÅ!

I anläggningar med varmvattenberedare utan elpatron kopplad till S735 bör "varmvattenkomfort" inte ställas i läge "Från" när Semesterinställning är aktiverat.

MENY 6.2 - SCHEMALÄGGNING

I denna meny schemalägger du upprepade förändringar av värme, ventilation och varmvatten.

Du kan även schemalägga inställningar för vissa installerade tillbehör.



TÄNK PÅ!

Schemaläggning upprepas enligt vald inställning (t.ex. varje måndag) tills du går in i menyn och stänger av den.

Ett läge innehåller inställningar som ska gälla för schemaläggningen. Skapa ett läge med en eller flera inställningar genom att trycka på "Nytt läge".

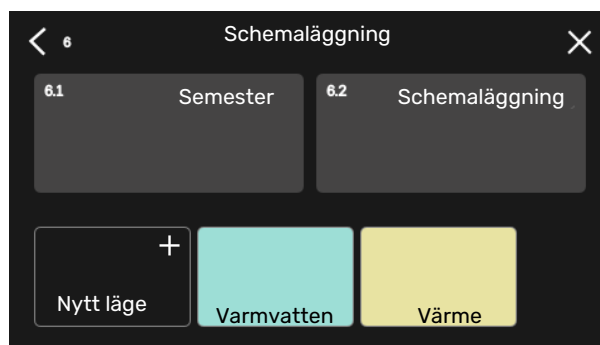

Välj de inställningar som läget ska innehålla. Dra med fingret till vänster för att välja lägesnamn och färg för att göra det unikt samt skilja ifrån andra lägen.

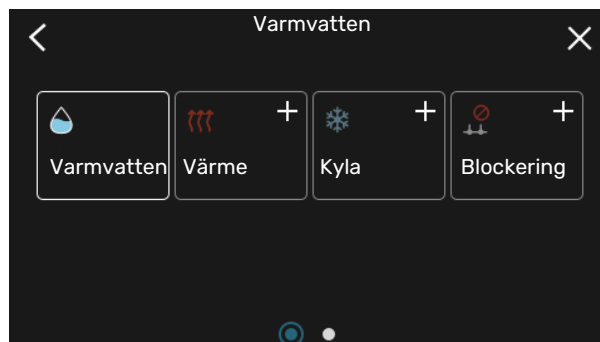

Välj en tom rad som är intressant och tryck på den för att schemalägga ett läge och justera efter behov. Det är möjligt att bocka i om ett läge ska vara aktivt under dagen eller över natten.

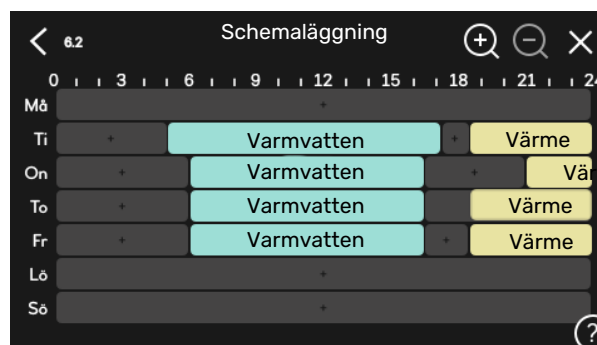

Om rumsgivare är installerad och aktiverad ställs önskad rumstemperatur (°C) in under tidsperioden.

Om rumsgivare inte är aktiverad ställs önskad förskjutning av värmekurvan in. För en grads förändring av rumstemperaturen krävs vanligtvis ett steg men i vissa fall kan flera steg krävas.

Meny 7 - Installatörsinställningar

ÖVERSIKT

7.1 - Driftinställningar	7.1.1 - Varmvatten	7.1.1.1 - Temperaturinställning
	7.1.2 - Cirkulationspumpar	7.1.2.1 - Driftläge vb-pump GP1
		7.1.2.2 - Pumphast. värmebärare GP1
	7.1.3 - Kompressor	7.1.3.1 - Spärrband
	7.1.4 - Ventilation	7.1.4.1 - Fläkthastighet frånluft
		7.1.4.2 - Fläkthastighet tilluft ¹
		7.1.4.3 - Intrimning av ventilation
	7.1.5 - Tillsats	7.1.5.1 - Intern el tillsats
	7.1.6 - Värme	7.1.6.1 - Max diff. framledningstemp.
		7.1.6.2 - Flödesinställn, klimatsyst
		7.1.6.3 - Effekt vid DUT
	7.1.8 - Larm	7.1.8.1 - Larmåtgärder
		7.1.8.2 - Reservläge
	7.1.9 - Effektvakt	
	7.1.10 - Systeminställningar	7.1.10.1 - Driftprioritering
		7.1.10.2 - Autolägesinställning
		7.1.10.3 - Gradminutinställningar
7.2 - Tillbehörsinställningar ¹	7.2.1 - Lägg till/ta bort tillbehör	
	7.2.19 - extern energimätare	
7.4 - Valbara in-/utgångar		
7.5 - Verktyg	7.5.1 - Värmepump, test	7.5.1.1 - Testläge
	7.5.2 - Golvtorksfunktion	
	7.5.3 - tvångsstyrning	
	7.5.6 - Inverterbyte	
	7.5.8 - Skärmlås	
	7.5.9 - Modbus TCP/IP	
7.6 - fabriksinställning service		
7.7 - startguide		
7.8 - snabbstart		
7.9 - Loggar	7.9.1 - Ändringslogg	
	7.9.2 - Utökad larmlogg	
	7.9.3 - Svarta lådan	

¹ Se tillbehörets installatörshandbok.

MENY 7.1 - DRIFTINSTÄLLNINGAR

Här gör du driftinställningar för anläggningen.

MENY 7.1.1 - VARMVATTEN

Denna meny innehåller avancerade inställningar för varmvattendriften.

MENY 7.1.1.1 - TEMPERATURINSTÄLLNING

Starttemperatur

Behovsläge litet/medel/stort

Inställningsområde: 5 – 70 °C

Stopptemperatur

Behovsläge litet/medel/stort

Inställningsområde: 5 – 70 °C

Stopptemperatur periodisk höjning

Inställningsområde: 55 – 70 °C

Här ställer du in start- och stopptemperatur på varmvattnet för de olika behovslägena i meny 2.2 samt stopptemperatur för periodisk höjning (meny 2.4).

MENY 7.1.2 - CIRKULATIONS PUMPAR

Denna meny innehåller undermenyer där du kan göra avancerade cirkulationspumpsinställningar.

MENY 7.1.2.1 - DRIFTLÄGE VB-PUMP GP1

Driftläge

Alternativ: Auto, Intermittent

Auto: Värmebärarpumpen går enligt aktuellt driftläge för S735.

Intermittent: Värmebärarpumpen startar ca. 20 sekunder före och stannar 20 sekunder efter kompressorn.

TÄNK PÅ!

Valet "Intermittent" finns endast i anläggningar med extern framledningsgivare (BT25).

MENY 7.1.2.2 - PUMPHAST. VÄRMEBÄRARE GP1

Värme

Auto

Inställningsområde: av/på

Manuell hastighet

Inställningsområde: 1 - 100 %

Minsta tillåtna hastighet

Inställningsområde: 1 - 50 %

Högsta tillåtna hastighet

Inställningsområde: 50 - 100 %

Hastighet i vänteläge

Inställningsområde: 1 - 100 %

Varmvatten

Auto

Inställningsområde: av/på

Manuell hastighet

Inställningsområde: 1 - 100 %

Här gör du inställningar för värmebärarpumpens hastighet i aktuellt driftläge, till exempel i värme- eller varmvattendrift. Vilka driftlägen som kan ändras beror på vilka tillbehör som finns anslutna.

Värme

Auto: Här ställer du in om värmebärarpumpen ska regleras automatiskt eller manuellt.

Manuell hastighet: Har du valt att styra värmebärarpumpen manuellt ställer du här in önskad pumphastighet.

Minsta tillåtna hastighet: Här kan du begränsa pumphastigheten så att värmebärarpumpen inte tillåts gå med lägre hastighet i autoläge än inställt värde.

Högsta tillåtna hastighet: Här kan du begränsa pumphastigheten så att värmebärarpumpen inte tillåts gå med högre hastighet än inställt värde.

Hastighet i vänteläge: Här ställer du in vilken hastighet värmebärarpumpen ska ha i vänteläge. Vänteläge inträffar när värmedrift är tillåtet samtidigt som behov av kompressordrift eller el tillsats saknas.

Varmvatten

Auto: Här ställer du in om värmebärarpumpen ska regleras automatiskt eller manuellt i varmvattendrift.

Manuell hastighet: Har du valt att styra värmebärarpumparna manuellt ställer du här in önskad pumphastighet i varmvattendrift.

MENY 7.1.3 - KOMPRESSOR

Denna meny innehåller undermenyer där du kan göra avancerade kompressorinställningar.

MENY 7.1.3.1 - SPÄRRBAND

Spärrband 1 och 2

Inställningsområde start: 15 - 92 Hz

Inställningsområde stopp: 18 - 95 Hz

Maximalt inställningsområde: 50 Hz.

Här kan du ställa in ett frekvensområde där kompressorn är blockerad. Gränserna för inställningsområdet kan skilja sig åt beroende på värmepumpsmodell.



OBS!

Ett stort blockerat frekvensområde kan medföra ryckig gång hos kompressorn.



OBS!

Blockering av topeffekten i S735 kan leda till minskad besparing.

MENY 7.1.4 - VENTILATION

Denna meny innehåller undermenyer där du kan göra avancerade ventilationsinställningar.



TÄNK PÅ!

Felaktigt inställda ventilationsflöden kan på sikt skada huset och eventuellt öka energiförbrukningen.

MENY 7.1.4.1 - FLÄKTHASTIGHET FRÅNLUFT

Fläktsynkdrift

Inställningsområde: av/på

Fläktökning tillåten

Inställningsområde: av/på

Fläkthastighet

"Normal" samt "Fläkthastighet 1" - "Fläkthastighet 4"

Inställningsområde: 0 - 100 %

Här ställer du in hastigheten för de fem olika valbara lägena till fläkten.

Fläktökning tillåten: Denna funktion ger längre gångtid för kompressorn mellan avfrostningarna, men funktionen kan innebära att ljudnivån ökar.

Fläktsynkdrift: Här väljer du om fläkten ska ha samma hastighet oberoende om kompressorn är i drift eller inte, alternativt olika hastigheter. Aktiveras funktionen gäller fläkthastighet "Normal" när kompressorn inte är i drift, och fläkthastighet 3 när kompressorn är i drift. Denna funktion används främst på de marknader där lagstadgat ventilationsflöde underskrider min. luftflöde.

MENY 7.1.4.3 - INTRIMNING AV VENTILATION

Intrimning av ventilation

Inställningsområde: av/på

Verkligt luftflöde

Inställningsområde: 70 - 400 m³/h

Fläktökning tillåten

Inställningsområde: av/på

Fläkthastighet frånluft

Inställningsområde: 0 - 100 %

I de flesta fall görs ventilationsinjusteringen via "Startguide", men det går även att göra i denna meny. Du ställer då in luftflöde samt justerar fläkthastigheten.

Intrimning av ventilation: Aktivera denna funktion under tiden som intrimning av ventilationen utförs.

Verkligt luftflöde: Här ställer du in det verkliga luftflödet som uppmätts under ventilationsintrimningen.

Fläktökning tillåten: Denna funktion ger längre gångtid för kompressorn mellan avfrostningarna, men funktionen kan innebära att ljudnivån ökar.

Fläkthastighet frånluft: Här kan du ändra fläkthastigheten under tiden "Intrimning av ventilation" är aktiverad.



OBS!

Om fläkthastigheten är för hög under intrimningen ges information längst ner på sidan om att den behöver sänkas.



OBS!

När denna inställning görs är det viktigt att ventilationsflödet är i ett stabilt tillstånd.

Funktionen avaktiveras då man går ur menyn.

MENY 7.1.5 - TILLSATS

Denna meny innehåller undermenyer där du kan göra avancerade tillsatsinställningar.

MENY 7.1.5.1 - INTERN ELTILLSATS

Max inställd eleffekt

Inställningsområde: 0 - 9 kW

Max inställd eleffekt (SG Ready)

Inställningsområde: 0 - 9,0 kW

Här ställer du in max eleffekt på den interna eltillsatsen i S735, i normaldrift och i överkapacitetsläge (SG Ready).

MENY 7.1.6 - VÄRME

Denna meny innehåller undermenyer där du kan göra avancerade inställningar för värmedriften.

MENY 7.1.6.1 - MAX DIFF. FRAMLEDNINGSTEMP.

Max differens kompressor

Inställningsområde: 1 - 25 °C

Max differens tillsats

Inställningsområde: 1 - 24 °C

Här ställer du in max tillåten differens mellan beräknad och aktuell framledningstemperatur vid kompressor- respektive tillsatsdrift. Max differens tillsats kan aldrig överstiga max differens kompressor.

Max differens kompressor: Om aktuell framledningstemperatur *överstiger* beräknad framledning med inställt värde sätts gradminutvärdet till 1. Om det enbart finns värmebehov stannar kompressorn i värmepumpen.

Max differens tillsats: Om "Tillsats" är vald och aktiverad i meny 4.1 och aktuell framledningstemperatur *överstiger* beräknad med inställt värde tvångsstoppas tillsatsen.

MENY 7.1.6.2 - FLÖDESINSTÄLLN, KLIMATSYST

Inställning

Alternativ: Radiator, Golvvärme, Rad + golvvärme, Egen inställning

DUT

Inställningsområde DUT: -40,0 - 20,0 °C

dT vid DUT

Inställningsområde dT vid DUT: 0,0 - 25,0

Här ställer du in vilken typ av värmedistributionssystem värmebärarpumpen arbetar mot.

dT vid DUT är skillnaden i grader mellan fram- och returledningstemperatur vid dimensionerande utetemperatur.

MENY 7.1.6.3 - EFFEKT VID DUT

Manuellt vald effekt vid DUT

Inställningsområde: av/på

Effekt vid DUT

Inställningsområde: 1 – 1 000 kW

Här ställer du in vilken effekt som fastigheten kräver vid DUT (dimensionerande utetemperatur).

Väljer du att inte aktivera "Manuellt vald effekt vid DUT" sker inställningen automatiskt, det vill säga S735 beräknar lämplig effekt vid DUT.

MENY 7.1.8 - LARM

I denna meny gör du inställningar för vilka säkerhetsåtgärder S735 ska vidta vid en eventuell driftstörning.

MENY 7.1.8.1 - LARMÅTGÄRDER

Sänk rumstemperaturen

Inställningsområde: av/på

Sluta producera varmvatten

Inställningsområde: av/på

Ljudsignal vid larm

Inställningsområde: av/på

Här väljer du på vilket sätt du vill att S735 ska göra dig uppmärksam på att det finns ett larm i displayen.

De olika alternativen är att S735 slutar producera varmvatten och/eller sänker rumstemperaturen.



TÄNK PÅ!

Om ingen larmåtgärd väljs kan det medföra högre energiförbrukning vid driftstörning.

MENY 7.1.8.2 - RESERVLÄGE

Elpatronseffekt

Inställningsområde: 4 – 9 kW

I denna meny görs inställningar för hur tillsatsen ska styras i reservläge.



TÄNK PÅ!

I reservläge är displayen avstängd. Om du i reservlägesdrift upplever valda inställningar som otillräckliga kommer du inte kunna ändra dessa.

MENY 7.1.9 - EFFEKTVAKT

Säkringsstorlek

Inställningsområde: 1 – 400 A

Omsättningstal

Inställningsområde: 300 – 3 000

Detektera fasordning

Inställningsområde: av/på

Här ställer du in säkringsstorlek och omsättningstal för anläggningen. Omsättningstal är den faktor som används för att räkna om uppmätt spänning till ström.

Här kan du även kontrollera vilken strömkännare som är monterad på vilken inkommande fas till fastigheten (detta kräver att du har installerat strömkännarna). Kontrollen gör du genom att välja "Detektera fasordning".

MENY 7.1.10 - SYSTEMINSTÄLLNINGAR

Här gör du dina olika systeminställningar för din anläggning.

MENY 7.1.10.1 - DRIFTPRIORITERING

Auto mode

Inställningsalternativ: av/på

Min

Inställningsområde: 0 – 180 minuter

"Driftprioritering" är normalt inställt i "Auto", men det är även möjligt att ställa in prioritering manuellt. Du väljer då hur mycket tid anläggningen ska arbeta med varje behov om flera behov finns samtidigt.

Om endast ett behov finns arbetar anläggningen med det behovet.

Väls 0 minuter betyder det att behovet inte är prioriterat utan endast kommer att aktiveras när inget annat behov finns.

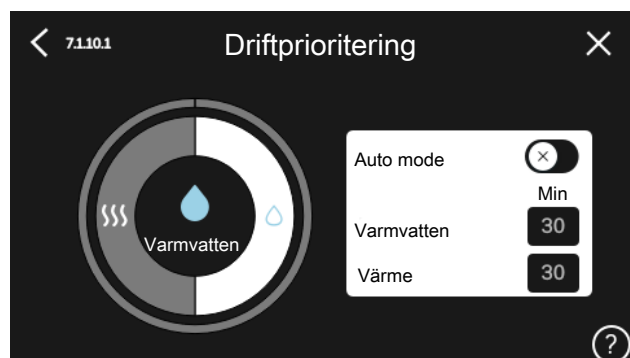

MENY 7.1.10.2 - AUTOLÄGESINSTÄLLNING

Stopp av värme

Inställningsområde: -20 – 40 °C

Stopp av tillsats

Inställningsområde: -25 – 40 °C

Filtreringstid

Inställningsområde: 0 – 48 h

Stopp av värme, Stopp av tillsats: I denna meny ställer du in vilka temperaturer anläggningen ska använda för styrning i autoläge.

TÄNK PÅ!

Det går inte att ställa in "Stopp av tillsats" högre än "Stopp av värme".

Filtreringstid: Du kan ställa in under hur lång tid medeltemperaturer räknas. Väljer du 0 innebär det att aktuell utetemperatur används.

MENY 7.1.10.3 - GRADMINUTINSTÄLLNINGAR

Aktuellt värde

Inställningsområde: -3 000 – 100 GM

Värme, auto

Inställningsalternativ: av/på

Start kompressor

Inställningsområde: -1 000 – (-30) GM

Relativ GM start tillsats

Inställningsområde: 100 – 2 000 GM

Differens mellan tillsatssteg

Inställningsområde: 10 – 1 000 GM

GM = gradminuter

Gradminuter är ett mått på aktuellt värmebehov i huset och bestämmer när kompressor respektive tillsats ska startas/stoppas.

TÄNK PÅ!

Högre värde på "Start kompressor" kan ge fler kompressorstarter vilket ökar slitaget på kompressorn. För lågt värde kan ge ojämn inomhustemperatur.

MENY 7.2 - TILLBEHÖRSINSTÄLLNINGAR

I undermenyerna till denna gör du driftinställningar för tillbehör som är installerade och aktiverade.

MENY 7.2.1 - LÄGG TILL/TA BORT TILLBEHÖR

Här talar du om för S735 vilka tillbehör som är installerade.

För att automatiskt identifiera anslutna tillbehör, välj "Sök tillbehör". Det är även möjligt att manuellt välja tillbehör i listan.

MENY 7.2.19 - ENERGIMÄTARE PULS

Aktiverad

Inställningsområde: av/på

Inställt läge

Inställningsområde: Energi per puls / Pulser per kWh

Energi per puls

Inställningsområde: 0 – 10000 Wh

Pulser per kWh

Inställningsområde: 1 – 10000

Upp till två elmätare eller energimätare (BE6-BE7) kan anslutas till S735.

Energi per puls: Här ställer du in hur mycket energi varje puls ska motsvara.

Pulser per kWh: Här ställer du in hur många pulser per kWh som skickas till S735.



TIPS!

"Pulser per kWh" ställs in i heltal. Önskas högre upplösning används "Energi per puls"

MENY 7.4 - VALBARA IN-/UTGÅNGAR

Här talar du om var extern kontaktfunktion har kopplats in, antingen till en av AUX-ingångarna på plint X28 eller till AUX-utgången på plint X27.

MENY 7.5 - VERKTYG

Här hittar du funktioner för underhåll och servicearbete.

MENY 7.5.1 - VÄRMEPUMP, TEST



OBS!

Denna meny och dess undermenyer är avsedda för testning av värmepumpen.

Användande av denna meny i andra avseenden kan resultera i att din anläggning inte fungerar som avsett.

MENY 7.5.2 - GOLVTORKSFUNKTION

Längd period 1 - 7

Inställningsområde: 0 – 30 dagar

Temperatur period 1 - 7

Inställningsområde: 15 – 70 °C

Här ställer du in funktion för golvtork.

Du kan ställa in upp till sju periodtider med olika beräknade framledningstemperaturer. Om färre än sju perioder ska användas ställer du in resterande periodtider till 0 dagar.

När golvstorksfunctonen aktiverats visas en räknare som visar antal hela dygn som funktionen varit aktiv. Funktionen kommer att räkna gradminuter som vid normal värmedrift men mot de framledningstemperaturer som ställts in för respektive period.



TIPS!

Om driftläget "Endast tillsats" ska användas väljer du detta i meny 4.1.

För att få jämnare framledningstemperatur kan tillsatsen startas tidigare genom att ställa in "relativ GM start tillsats" i meny 7.1.10.3 till -80. När inställda golvstorksperioder är avslutade bör du återställa menyerna 4.1 och 7.1.10.3 enligt tidigare inställningar.

MENY 7.5.3 - TVÅNGSSTYRNING

Här kan du tvångsstyra de olika komponenterna i anläggningen. Dock är de viktigaste skyddsfunktionerna aktiva.



OBS!

Tvångsstyrning är endast avsett att användas i felsökningsssyfte. Att använda funktionen på annat sätt kan medföra skador på ingående komponenter i din anläggning.

MENY 7.5.6 - INVERTERBYTE

Denna meny innehåller en guide som används vid inverterbyte.

Menyn är endast synlig när kommunikation mot inverter saknas.

MENY 7.5.8 - SKÄRMLÅS

Här kan du välja att aktivera skärmlåset i S735. Vid aktivering blir du uppmanad att uppge önskad kod (fyra siffror). Koden används vid:

- inaktivering av skärmlåset.
- byte av kod.
- uppstart av displayen när den har varit inaktiv.
- stängd frontlucka i mer än tre sekunder.
- omstart/uppstart av S735.

MENY 7.5.9 - MODBUS TCP/IP

Inställningsområde: av/på

Här aktiverar du Modbus TCP/IP. Läs mer på sida 58.

MENY 7.6 - FABRIKINSTÄLLNING SERVICE

Här kan du återställa alla inställningar (inklusive inställningar tillgängliga för användaren) till fabriksvärden

Även ny parametrering av invertern kan göras här.



OBS!

Vid återställning visas startguiden nästa gång S735 startas.

MENY 7.7 - STARTGUIDE

När S735 startas första gången aktiveras automatiskt startguiden. I denna meny kan du starta den manuellt.

MENY 7.8 - SNABBSTART

Här kan du möjliggöra snabbstart av kompressorn.

Något av följande behov för kompressorn måste föreligga för snabbstart:

- värme
- varmvatten



TÄNK PÅ!

För att det ska vara möjligt att snabbstarta kompressorn måste den ha uppnått rätt temperatur. Det kan ta upp till 30 minuter att förvärma kompressorn.



TÄNK PÅ!

För många snabbstarter inom kort tid kan skada kompressorn och dess kringliggande utrustning.

MENY 7.9 - LOGGAR

Under denna meny finns loggar som samlar information om larm och genomförda ändringar. Menyn är avsedd för användning i felsökningsssyfte.

MENY 7.9.1 - ÄNDRINGSLOGG

Här kan du läsa av tidigare gjorda ändringar i styrsystemet.



OBS!

Ändringsloggen sparas vid omstart och ligger kvar oförändrad efter fabriksinställning.

MENY 7.9.2 - UTÖKAD LARMLOGG

Denna loggen är avsedd för användning i felsökningsssyfte.

MENY 7.9.3 - SVARTA LÅDAN

Via denna meny är det möjligt att exportera samtliga loggar (Ändringslogg, Utökad larmlogg) till USB. Anslut en USB-sticka och välj vilken/vilka loggar du vill exportera.

Service



OBS!

Service och underhåll får bara utföras av en person med kompetens för uppgiften.

Vid utbyte av komponenter på S735 får enbart reservdelar från NIBE användas.



TÄNK PÅ!

Fläkten är igång även när S735 är avstängd och statuslampan lyser med blått sken.

Underhåll

Informera användaren om nödvändiga underhållsåtgärder.

RENGÖRING AV GOLVBRUNN

När värmepumpen arbetar bildas kondens. Denna kondens leds via en spillvattenkopp (WM1) till avlopp t.ex. en golvbrunn.

Kondensvattnet innehåller en del damm och partiklar.

Det ska med jämna mellanrum kontrolleras att eventuell golvbrunn inte är igensatt; vatten ska kunna rinna igenom obehindrat. Vid behov ska rengöring ske.



OBS!

Skulle golvbrunnen bli igensatt kan vatten rinna över och hamnar då på uppställningsrummets golv. För att förhindra skador på bostaden rekommenderas ett vattentätt golv eller golvskikt.

Serviceåtgärder

RESERVLÄGE



OBS!

Starta inte anläggningen innan vatten fyllts på. Ingående komponenter i anläggningen kan skadas.

Reservläget används vid driftstörningar och i samband med service.

Du kan aktivera reservläget både när S735 är igång och när den är avstängd.

När reservläget är aktivt lyser statuslampan gult.

För att aktivera när S735 är igång: håll in av/på-knappen (SF1) i 2 sekunder och välj "reservläge" i avstängningsmenyn.

För att aktivera reservläget när S735 är avstängd: håll in av/på-knappen (SF1) i 5 sekunder. (Avaktivera reservläget genom att trycka en gång).

När S735 ställs i reservläge är displayen släckt och de mest grundläggande funktionerna aktiva:

- Elpatronen arbetar för att bibehålla beräknad framledningstemperatur. Saknas utegivare (BT1) arbetar elpatronen för att bibehålla högsta framledningstemperatur, inställd i meny 1.30.6 - "Högsta framledning värme".
- Kompressorn är avstängd och endast fläkten, värmebärarpumpen och eltillsatsen är aktiva. Elpatronen stegas in enligt inställning i meny 7.1.8.2 - "Reservläge".

TÖMNING AV VARMVATTENBEREDAREN

Beredaren kan tömmas genom säkerhetsventilen (FL1) eller via spillvattenkoppen (WM1).



OBS!

Varmt vatten kan förekomma, skållningsrisk kan föreligga.

1. Lossa spillröret från säkerhetsventilen (FL1) och montera istället en slang till en tömningspump. I de fall man inte har tillgång till tömningspump kan man istället släppa ut vattnet direkt i spillvattenkoppen (WM1).
2. Öppna säkerhetsventilen (FL1).
3. Ordna lufttillförsel genom att öppna en varmvattenkran. Är detta inte tillräckligt, lossa rörkopplingen (XL4) på varmvattensidan och se till att luft kommer in.

TÖMNING AV KLIMATSYSTEMET

För att kunna utföra service på klimatsystemet är det många gånger enklast att först tömma systemet.



OBS!

Varmt vatten kan förekomma, skållningsrisk kan föreligga.

Värmevattnet kan tappas ut på följande sätt:

- genom avtappningsventilen (XL10)
 - genom säkerhetsventilen (FL2) via spillvattenkoppen (WM1)
 - genom en slang som kopplas till säkerhetsventilens (FL2) utlopp
1. Öppna säkerhetsventilen/avtappningsventilen.
 2. Ställ avluftningsventilerna för klimatsystemet (QM20), (QM22), (QM24), (QM26) i öppet läge för lufttillförsel.



OBS!

Värmepumpen bör, efter tömning, inte utsättas för frysrisk, då viss vattenmängd kan bli kvar i slingan.

DATA FÖR TEMPERATURGIVARE

Temperatur (°C)	Resistans (kOhm)	Spänning (VDC)
-10	56,20	3,047
0	33,02	2,889
10	20,02	2,673
20	12,51	2,399
30	8,045	2,083
40	5,306	1,752
50	3,583	1,426
60	2,467	1,136
70	1,739	0,891
80	1,246	0,691

TÄNK PÅ!

Hetgasgivaren (BT14) har en annan karaktäristik.

USB-SERVICEUTTAG

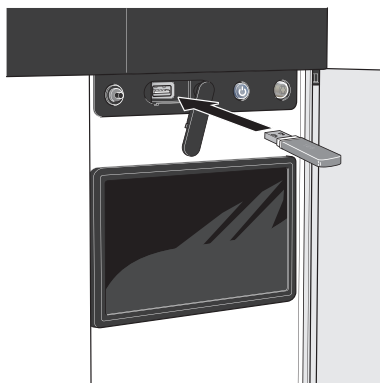

När du ansluter produkten till nätverket kan du uppgradera mjukvaran utan att använda displayenhetens inbyggda USB-port. Se avsnitt "myUplink".

När ett USB-minne ansluts dyker en ny meny (meny 8) upp i displayen.

Meny 8.1 - "Uppdatera programvaran"

Du kan uppdatera programvaran med USB-minne i meny 8.1 - "Uppdatera programvaran".

OBS!

För att kunna uppdatera med USB-minne krävs att minnet innehåller fil med programvara för S735 från NIBE.

Programvara för S735 går att ladda ned från <https://myuplink.com>.

En eller flera filer visas i displayen. Välj en fil och tryck på "Ok".



TIPS!

En uppdatering av programvaran nollställer inte menyinställningarna i S735.

TÄNK PÅ!

Om uppdateringen skulle avbrytas innan den är klar (t.ex. vid strömavbrott) återställs programvaran automatiskt till tidigare version.

Meny 8.2 - Loggning

Inställningsområde intervall: 1 s – 60 min

Här kan du ställa in hur aktuella mätvärden från S735 ska sparas ner i en logg på USB-minnet.

1. Ställ in önskat intervall mellan loggningarna.
2. Välj "Starta loggning".
3. Nu sparas aktuella mätvärden från S735 i en fil på USB-minnet med inställt intervall tills du väljer "Avsluta loggning".

TÄNK PÅ!

Välj "Avsluta loggning" innan du tar ut USB-minnet.

Golvtorksloggning

Här kan du spara ner en golvtorkslogg på USB-minnet och på så vis se när betongplattan uppnått rätt temperatur.

- Se till att "Golvtorksfunktion" är aktiverat i meny 7.5.2.
- Nu skapas en loggfil där temperatur och elpatronseffekt kan läsas ut. Loggningen pågår tills "Golvtorksfunktion" avslutas.

TÄNK PÅ!

Avsluta "Golvtorksfunktion" innan du tar ut USB-minnet.

Meny 8.3 - Hantera inställningar

Här kan du hantera (spara till eller hämta från) samtliga menyinställningar (användar- respektive servicemenyerna) i S735 med ett USB-minne.

Via "Spara inställningar" sparar du ner menyinställningarna till USB-minnet för att kunna återställa senare eller för att kopiera inställningarna till en annan S735.

TÄNK PÅ!

När du sparar ner menyinställningarna till USB-minnet ersätter du eventuella tidigare sparade inställningar på USB-minnet.

Via "Återställ inställningar" återställs samtliga menyinställningarna från USB-minnet.



TÄNK PÅ!

Återställning av menyinställningarna från USB-minnet går inte att ångra.

Manuell återställning av programvara

Om du vill återställa programvaran till föregående version:

1. Stäng av S735 via avstängningsmenyn. Statuslampan slocknar, av/på-knappen börjar lysa blått.
2. Tryck en gång på av/på-knappen.
3. När av/på-knappen ändrar färg från blå till vit håller du in av/på-knappen.
4. När statuslampan börjar lysa grönt släpper du av/på-knappen.



TÄNK PÅ!

Om statuslampan vid något tillfälle börjar lysa gult har S735 hamnat i reservläge och programvaran har inte återställts.



TIPS!

Om du har föregående version av programvaran på ditt USB-minne kan du installera den istället för att manuellt återställa versionen.

MODBUS TCP/IP

S735 har inbyggt stöd för Modbus TCP/IP som aktiveras i meny 7.5.9 - "Modbus TCP/IP".

TCP/IP-inställningar ställs in i meny 5.2 - "Nätverksinställningar".

Modbusprotokollet använder port 502 för kommunikation.

Läsbara	ID	Beskrivning
Read	0x04	Input Register
Read writable	0x03	Holding Register
Writable multiple	0x10	Write multiple registers
Writable single	0x06	Write single register

Tillgängliga register finns i displayen för den aktuella produkten och dess installerade och aktiverade tillbehör.

Exportera register

1. Anslut ett USB-minne.
2. Gå till meny 7.5.9 och välj "Exportera mest använda register" eller "Exportera alla register". Då sparas detta till USB-minnet i CSV-format (alternativen visas endast när USB-minnet sitter i displayen).

Komfortstörning

I de allra flesta fall märker S735 av en driftstörning (en driftstörning kan leda till störning av komforten) och visar detta med larm och instruktioner om åtgärd i displayen.

Info-meny

Under meny 3.1 - "Driftinfo" i värmepumpens menysystem finns alla värmepumpens mätvärden samlade. Att titta igenom värdena i denna meny kan ofta underlätta att hitta felkällan.

Hantera larm

Vid larm har en driftstörning av något slag uppstått och statuslampan lyser med ett fast rött sken. I smartguiden i displayen får du information om larmet.

LARM

Vid larm med röd statuslampa har det inträffat en driftstörning som S735 inte kan åtgärda själv. I displayen kan du se vilken typ av larm det är och återställa det.

I många fall räcker det att välja "Återställ larm och försök igen" för att anläggningen ska återgå till normal drift.

Om det börjar lysa vitt efter du valt "Återställ larm och försök igen" är larmet borta.

"Hjälpdrift" är en typ av reservläge. Detta innebär att anläggningen försöker göra värme och/eller varmvatten trots att det finns någon typ av problem. Detta kan innebära att värmepumpens kompressor inte är i drift. Det är i så fall eventuell el tillsats som gör värme och/eller varmvatten.



TÄNK PÅ!

För att kunna välja "Hjälpdrift" måste någon larmåtgärd vara vald i meny 7.1.8.1 - "Larmåtgärder".



TÄNK PÅ!

Att välja "Hjälpdrift" är inte samma sak som att rätta till problemet som orsakade larmet. Statuslampan kommer därför fortsätta att lysa rött.

Felsökning

Om driftstörningen inte visas i displayen kan följande tips användas:

GRUNDLÄGGANDE ÅTGÄRDER

Börja med att kontrollera följande saker:

- Bostadens grupp- och huvudsäkringar.
- Bostadens jordfelsbrytare.
- Värmepumpens ev. jordfelsbrytare.
- Automatsäkring för S735 (FC1).
- Temperaturbegränsare för S735 (FQ10).
- Korrekt inställd effektvakt.

LÅG TEMPERATUR PÅ VARMVATTNET, ELLER UTEBLIVET VARMVATTEN

- Stängd eller strypt påfyllningsventil (QM10) till varmvattnet.
 - Öppna ventilen.
- Blandningsventil för lågt ställd.
 - Justera blandningsventilen.
- S735 i felaktigt driftläge.
 - Gå in i meny 4.1 - "Driftläge". Om läge "Auto" är valt, välj ett högre värde på "Stopp av tillsats" i meny 7.1.10.2 - "Autolägesinställning".
 - Om läge "Manuellt" är valt, välj till "Tillsats".
- Stor varmvattenåtgång.
 - Vänta tills varmvattnet hunnit värmas upp. Tillfälligt ökad varmvattenkapacitet kan aktiveras i hemskärm "Varmvatten", i meny 2.1 - "Mer varmvatten" eller via myUplink.
- För låg varmvatteninställning.
 - Gå in i meny 2.2 - "Varmvattenbehov" och välj ett högre behovsläge.
- För låg eller ingen driftprioritering av varmvatten.
 - Gå in i meny 7.1.10.1 - "Driftprioritering" och öka tiden för när varmvatten ska driftprioriteras. Observera att om tiden för varmvatten ökas minskar tiden för värmeproduktion, vilket kan ge lägre/ojämn rumstemperatur.
- "Semester" aktiverat i meny 6.
 - Gå in i meny 6 och avaktivera.

LÅG RUMSTEMPERATUR

- Stängda termostater i flera rum.
 - Sätt termostaterna på max i så många rum som möjligt. Justera rumstemperaturen via hemskärm "Värme" istället för att strypa termostaterna.
- S735 i felaktigt driftläge.
 - Gå in i meny 4.1 - "Driftläge". Om läge "Auto" är valt, välj ett högre värde på "Stopp av värme" i meny 7.1.10.2 - "Autolägesinställning".

- Om läge "Manuellt" är valt, välj till "Värme". Skulle inte det räcka, välj då även till "Tillsats".
- För lågt inställt värde på värmeautomatiken.
 - Justera via smartguiden eller hemskärm "Värme"
 - Om rumstemperaturen endast är låg vid kall väderlek kan kurvlutningen i meny 1.30.1 - "Kurva, värme" behöva justeras upp.
- För låg eller ingen driftprioritering av värme.
 - Gå in i meny 7.1.10.1 - "Driftprioritering" och öka tiden för när värme ska driftprioriteras. Observera att om tiden för värme ökas minskar tiden för varmvattenproduktion, vilket kan ge mindre mängd varmvatten.
- Varmvattenbehov "Stort" valt i kombination med stort varmvattenuttag.
 - När man valt varmvattenbehov "Stort" prioriterar S735 varmvattenproduktion över värmeproduktion.
Om du vill byta varmvattenläge: Gå in i meny 2.2 och välj "Litet" eller "Medel".
- "Semester" aktiverat i meny 6 - "Schemaläggning".
 - Gå in i meny 6 och avaktivera.
- Extern kontakt för ändring av rumstemperatur aktiverad.
 - Kontrollera eventuella externa kontakter.
- Värmebärarpumpen (GP1) har stannat.
- Luft i klimatsystemet.
 - Avlufta klimatsystemet.
- Stängda ventiler till klimatsystemet
 - Öppna ventilerna.
- Felaktigt inställt värde i meny 7.1.5.1 - "Intern eltillsats".
 - Gå in i meny 7.1.5.1 och öka värdet på "Max inställd eleffekt".

HÖG RUMSTEMPERATUR

- För högt inställt värde på värmeautomatiken.
 - Justera via smartguiden eller hemskärm "Värme"
 - Om rumstemperaturen endast är hög vid kall väderlek kan kurvlutningen i meny 1.30.1 - "Kurva, värme" behöva justeras ner.
- Extern kontakt för ändring av rumstemperatur aktiverad.
 - Kontrollera eventuella externa kontakter.

LÅGT SYSTEMTRYCK

- För lite vatten i klimatsystemet.
 - Fyll på vatten i klimatsystemet och titta efter eventuella läckor (se kapitel "Påfyllning och luftning").

LÅG ELLER UTEBLIVEN VENTILATION

- Frånluftsfiltret (HQ10) igensatt.
 - Byt filtret.
- Ventilationen är inte injusterad.

- Beställ/utför ventilationsinjustering.
- Stängt, för hårt strypt eller igensatt frånluftsdon.
 - Kontrollera och rengör frånluftsdonen.
- Fläkthastighet i reducerat läge.
 - Gå in i meny 1.2.1 - "Fläkthastighet" och välj "Normal".
- Schemaläggning aktiverat.
 - Gå in i meny 6 - "Schemaläggning". Stäng av funktionen eller justera inställningarna.
- Extern kontakt för ändring av fläkthastighet aktiverad.
 - Kontrollera eventuella externa kontakter.

HÖG ELLER STÖRANDE VENTILATION

- Frånluftsfiltret (HQ10) igensatt.
 - Byt filtret.
- Ventilationen är inte injusterad.
 - Beställ/utför ventilationsinjustering.
- Fläkthastighet i forcerat läge.
 - Gå in i meny 1.2.1 - "Fläkthastighet" och välj "Normal".
- Nattsvalka aktiverat.
 - Gå in i meny 1.2.2 - "Nattsvalka". Stäng av funktionen eller justera inställningarna.
- Schemaläggning aktiverat.
 - Gå in i meny 6 - "Schemaläggning". Stäng av funktionen eller justera inställningarna.
- Extern kontakt för ändring av fläkthastighet aktiverad.
 - Kontrollera eventuella externa kontakter.

KOMPRESSORN STARTAR INTE

- Det finns varken värme - eller varmvattenbehov.
 - S735 kallar varken på värme eller varmvatten.
- Värmepumpen avfrostar.
 - Kompressorn startar när avfrostningen är klar.
- Kompressor blockerad på grund av temperaturvillkor.
 - Vänta tills temperaturen är inom produktens arbetsområde.
- Minsta tid mellan kompressorstarter har inte uppnåtts.
 - Vänta minst 30 minuter och kontrollera sedan om kompressorn har startat.
- Larm utlöst.
 - Följ displayens instruktioner.

Tillbehör

Alla tillbehör är inte tillgängliga på alla marknader.

Detaljerad information om tillbehören och fullständig tillbehörslista finns på nibe.se.

DELNINGSSATS DKI S10

För delad installation av S735.

Art nr 067 797

DOCKNINGSSATS DEW S42

DEW S42 gör att S735 kan anslutas till varmvattenberedaren VPB S200.

Art nr 067 796

DOCKNINGSSATS DEW S43

DEW S43 gör att S735 kan anslutas till varmvattenberedaren AH-PH S/AHPS S/VPB S300/VPBS S300.

Art nr 067 800

EXTRA SHUNTGRUPP ECS

Detta tillbehör används då S735 installeras i hus med två eller flera värmesystem som kräver olika framledningstemperaturer.

ECS 40 (Max 80 m²)

Art nr 067 287

ECS 41 (ca 80-250 m²)

Art nr 067 288

FUKTMÄTARE HTS 40

Detta tillbehör används för att redovisa samt reglera luftfuktighet.

Art nr 067 538

RUMSENHET RMU S40

Rumsenhet är ett tillbehör, med inbyggd rumsgivare, som gör att styrning och övervakning av S735 kan göras i en annan del av bostaden än där den är placerad.

Art nr 067 650

SOLCELLSPAKET NIBE PV

NIBE PV är ett modulsystem bestående av solcellspaneler, monteringsdetaljer och växelriktare som används för att producera din egen el.

TILLBEHÖRSKORT AXC 20

Tillbehörskort för varmvattencirkulation, spjäll för frysskydd och/eller extern värmebärarpump.

Art nr 067 609

TILLUFTSMODUL SAM

SAM är en tilluftsmodul speciellt framtagen för hus med från- och tilluftssystem.

Välj modell utifrån husets tilluftsflöde.

SAM S42

(ca 20-85 l/s)
Art nr 067 794

SAM S44

(ca 42-125 l/s)
Art nr 067 795

TRÅDLÖSA TILLBEHÖR

Till S735 finns möjlighet att ansluta trådlösa tillbehör t.ex. rums-, fukt-, CO₂-givare.

För mer information samt komplett lista med alla tillgängliga trådlösa tillbehör, se myuplink.com.

UTELUFTSINBLANDNING OEK S20

OEK S20 är ett tillbehör som möjliggör att S735 kan arbeta med både frånluft och uteluft.

OEK S20 kopplas in på AUX, om ytterligare AUX-funktioner önskas krävs tillbehörskort AXC 20.

Art nr 067 799

VARMVATTENBEREDARE

AHPS S

Ackumulatortank utan elpatron med solslinga (korrosionsskydd koppar) och varmvattenslinga (korrosionsskydd rostfritt).

Kräver att hela installationen (S735 samt AHPS S) placeras med 60 mm avstånd till bakre vägg. Kräver dockningssats. Art nr 080 136

AHPH S

Ackumulatortank utan elpatron med inbyggd varmvattenslinga (korrosionsskydd rostfritt).

Kräver att hela installationen (S735 samt AHPH S) placeras med 60 mm avstånd till bakre vägg. Kräver dockningssats. Art nr 080 137

VPB S

Varmvattenberedare utan elpatron med laddslinga.

Kräver dockningssats.

VPB S200

Korrosionsskydd:
Rostfritt Art nr 081 141

VPB S300

Korrosionsskydd:
Rostfritt Art nr 081 143

VPBS S

Varmvattenberedare utan elpatron med ladd- och solslinga. Kräver att hela installationen (S735 samt VPBS S300) placeras med 60 mm avstånd till bakre vägg. Kräver dockningssats.

VPBS S300

Koppar Art nr 081 145
Emalj Art nr 081 146

ÖVERSKÅP TOC 40

Överskåp som döljer eventuella rör/ventilationskanaler.

Höjd 245 mm

Art nr 089 756

Höjd 345 mm

Art nr 089 757

Höjd 445 mm

Art nr 067 522

Höjd 385 - 635 mm

Art nr 089 758

Tekniska uppgifter

Mått och avsättningskoordinater

S735 installerad som en enhet.

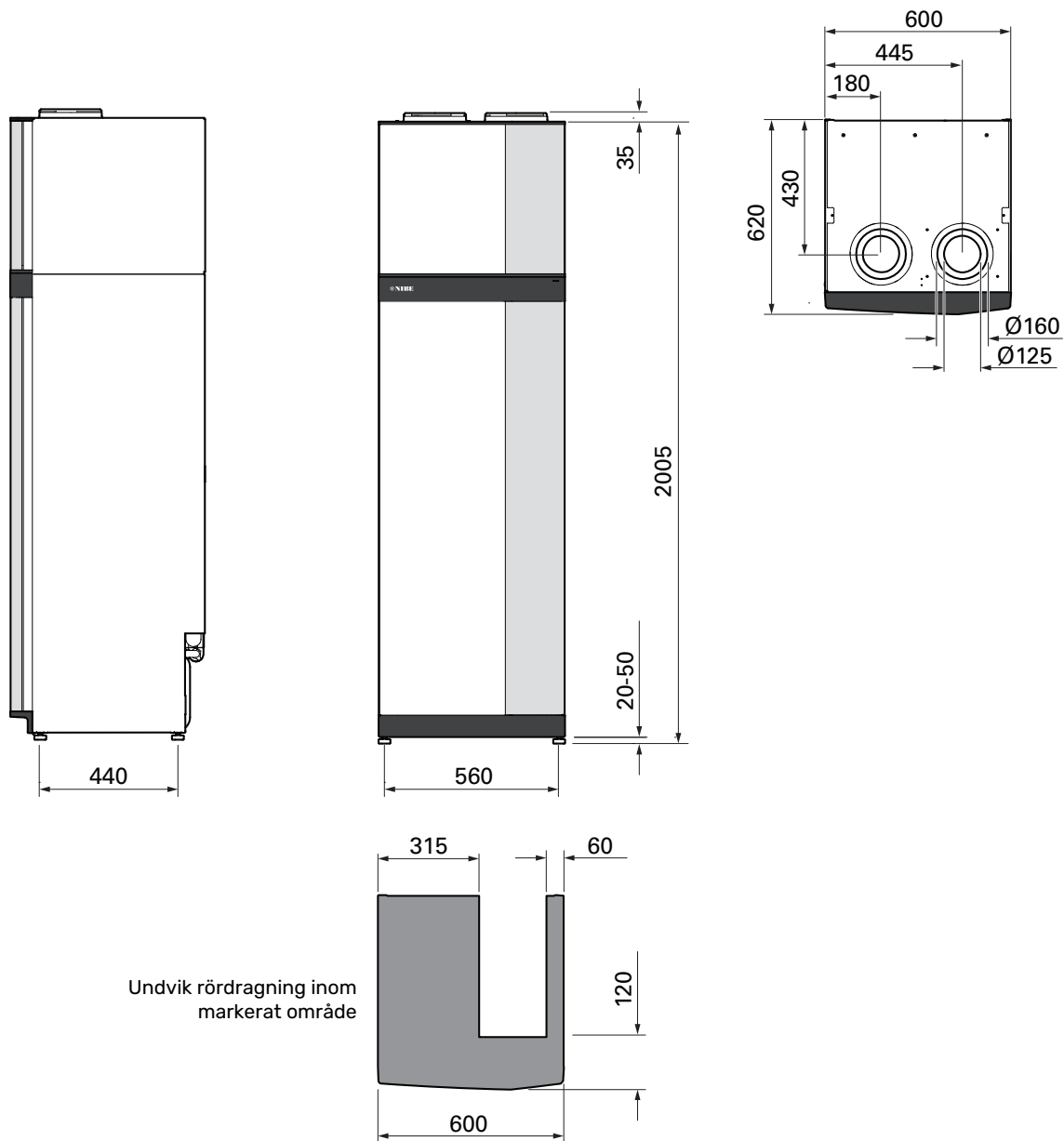

S735 vid delad installation.

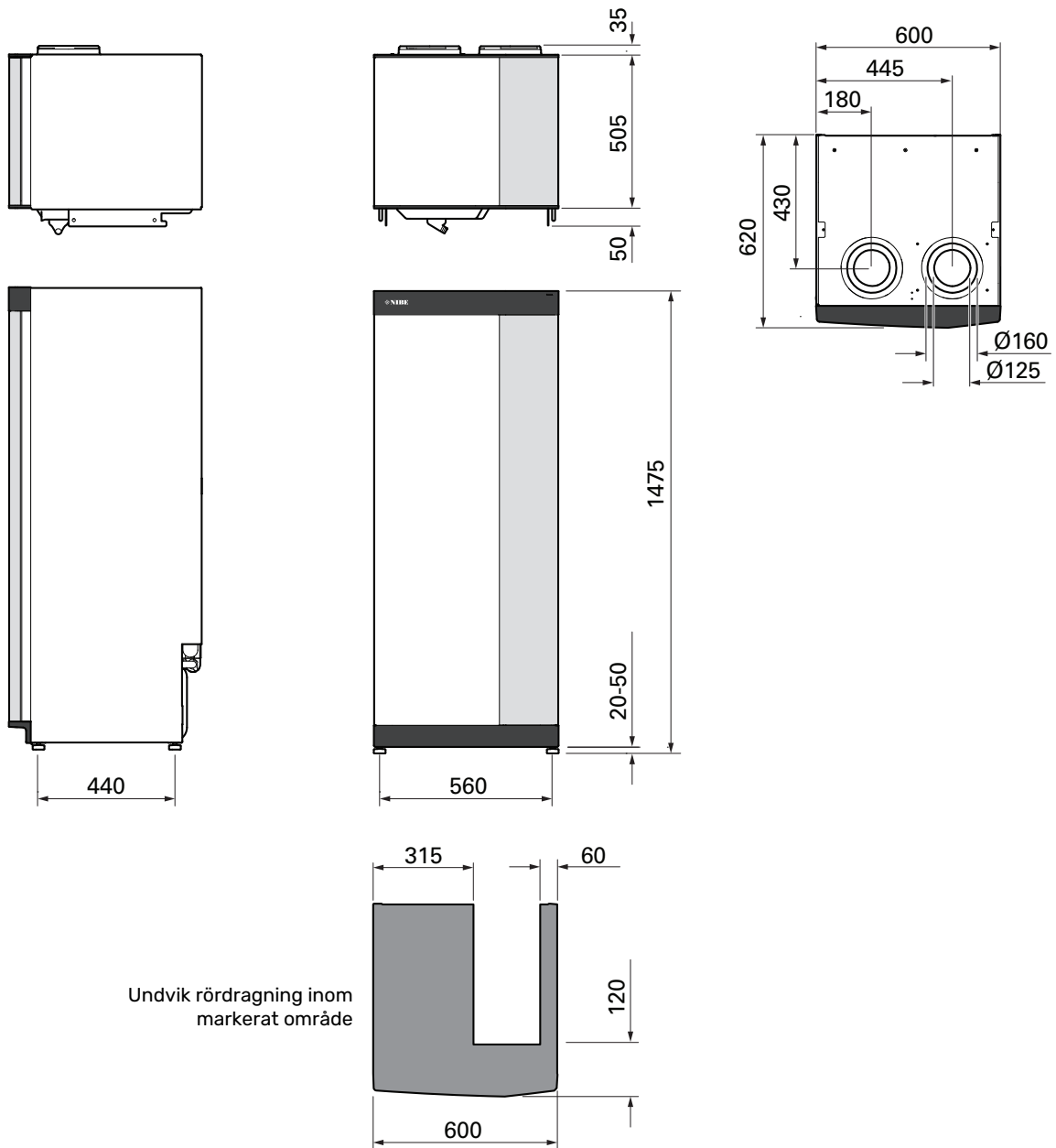

Tekniska data

3x400 V	kW	7
Effektdata enligt EN 14 511		
Avgiven värmeeffekt (P_H) / COP ¹	kW/-	1,16 / 3,90
Avgiven värmeeffekt (P_H)/COP ²	kW/-	1,57 / 5,19
Avgiven värmeeffekt (P_H)/COP ³	kW/-	5,37 / 2,55
SCOP enligt EN 14 825		
Nominell värmeeffekt ($P_{designh}$)	kW	6
SCOP kallt klimat, 35 °C / 55 °C		4,75 / 3,81
SCOP medelklimat, 35 °C / 55 °C		4,50 / 3,67
SCOP varmt klimat, 35 °C / 55 °C		4,41 / 3,62
Tillsatseffekt		
Max effekt elpatron (fabriksinställning)	kW	9,0 (9,0)
Energimärkning, medelklimat		
Produktens effektivitetsklass rumsuppvärmning, medelklimat 35 / 55 °C ⁴		A+++ / A++
Systemets effektivitetsklass rumsuppvärmning, medelklimat 35 / 55 °C ⁵		A+++ / A++
Effektivitetsklass varmvattenberedning/Deklarerad tappprofil ⁶		A+ / XL
Elektriska data		
Märkspänning	V	400 V 3N - 50 Hz
Max driftström	A	23,7
Min. säkring	A	25
Driveffekt värmebärarpump	W	75
Driveffekt frånluftsfläkt	W	170
Kapslingsklass		IP1XB
Utrustningen uppfyller kraven enligt IEC 61000-3-12		
Gällande anslutningar uppfyller produkten IEC 61000-3-3 tekniska krav		
WLAN		
2,412 - 2,484 GHz max effekt	dBm	11
Trådlösa enheter		
2,405 - 2,480 GHz max effekt	dBm	4
Köldmediekrets		
Typ av köldmedium		R290
GWP köldmedium		3
Fyllnadsmängd	kg	0,42
CO ₂ -ekvivalent	ton	0,00126
Värmebärarkrets		
Max tryck i värmebärarkretsen	MPa (bar)	0,25 (2,5)
Öppningstryck säkerhetsventil	MPa (bar)	0,25 (2,5)
Ventilation		
Min luftflöde	l/s	25
Ljud		
Ljudeffektnivå enligt EN 12 102 ($L_{W(A)}$) ⁷	dB(A)	40-53
Ljudtrycksnivå i uppställningsrum ($L_{P(A)}$) ⁸	dB(A)	36-49
Röranslutningar		
Värmebärare utv Ø	mm	22
Varmvatten utv Ø	mm	22
Kallvatten utv Ø	mm	22
Ventilation Ø	mm	125/160
Varmvattenberedare och värmedel		
Volym slinga	liter	7,8
Volym varmvattenberedare	liter	178
Max tryck i varmvattenberedare	MPa (bar)	1,0 (10)
Öppningstryck säkerhetsventil	MPa (bar)	0,9 (9)
Varmvattenprestanda enligt EN 16 147		
Tappvolym 40 °C (V_{max}) ⁹	liter	223 - 264
COP (COP _i) ¹⁰		2,76
Tomgångsförlust (P_{es}) ¹⁰	W	69
Mått och vikt		
Bredd	mm	600
Djup	mm	620
Höjd inkl. fötter	mm	2025
Erforderlig reshöjd	mm	2170
Vikt	kg	213

3x400 V	kW	7
Korrosionsskydd		Rostfritt
Art nr		066 134

1 A20(12)W35, frånluftsflöde 25 l/s (90 m³/h) min kompressorfrekvens

2 A20(12)W35, frånluftsflöde 70 l/s (252 m³/h) min kompressorfrekvens

3 A20(12)W45, frånluftsflöde 70 l/s (252 m³/h) max kompressorfrekvens

4 Skala för produktens effektivitetsklass rumsuppvärmning: A+++ till D.

5 Skala för systemets effektivitetsklass rumsuppvärmning: A+++ till G. Redovisad effektivitet för systemet tar hänsyn till produktens temperaturregulator.

6 Skala för effektivitetsklass varmvatten: A+ till F.

7 Värdet varierar med vald fläktkurva. För mer utförliga ljuddata inklusive ljud till kanal besök nibe.se.

8 Värdet kan variera med rummets dämpningsförmåga. Dessa värden gäller vid en dämpning om 4 dB.

9 Värdet varierar beroende på val av behovsläge ("Litet", "Medel" eller "Stort")

10 A20(12) frånluftsflöde 67 l/s (240 m³/h). Varmvattenbehov "Litet"

3x230 V	kW	7
Effektdata enligt EN 14 511		
Avgiven värmeeffekt (P_H) / COP ¹	kW/-	1,16 / 3,90
Avgiven värmeeffekt (P_H)/COP ²	kW/-	1,57 / 5,19
Avgiven värmeeffekt (P_H)/COP ³	kW/-	5,37 / 2,55
SCOP enligt EN 14 825		
Nominell värmeeffekt ($P_{designh}$)	kW	6
SCOP kallt klimat, 35 °C / 55 °C		4,75 / 3,81
SCOP medelklimat, 35 °C / 55 °C		4,50 / 3,67
SCOP varmt klimat, 35 °C / 55 °C		4,41 / 3,62
Tillsatseffekt		
Max effekt elpatron (fabriksinställning)	kW	9,0 (9,0)
Energimärkning, medelklimat		
Produktens effektivitetsklass rumsuppvärmning, medelklimat 35 / 55 °C ⁴		A+++ / A++
Systemets effektivitetsklass rumsuppvärmning, medelklimat 35 / 55 °C ⁵		A+++ / A++
Effektivitetsklass varmvattenberedning/Deklarerad tapprofil ⁶		A+ / XL
Elektriska data		
Märkspänning	V	230 V 3 - 50 Hz
Max driftström	A	35,7
Min. säkring	A	35
Driveffekt värmebärarpump	W	75
Driveffekt frånluftsfläkt	W	170
Kapslingsklass		IP1XB
Utrustningen uppfyller kraven enligt IEC 61000-3-12		
Gällande anslutningar uppfyller produkten IEC 61000-3-3 tekniska krav		
WLAN		
2,412 - 2,484 GHz max effekt	dBm	11
Trådlösa enheter		
2,405 - 2,480 GHz max effekt	dBm	4
Köldmediekrets		
Typ av köldmedium		R290
GWP köldmedium		3
Fyllnadsmängd	kg	0,42
CO ₂ -ekvivalent	ton	0,00126
Värmebärarkrets		
Max tryck i värmebärarkretsen	MPa (bar)	0,25 (2,5)
Öppningstryck säkerhetsventil	MPa (bar)	0,25 (2,5)
Ventilation		
Min luftflöde	l/s	25
Ljud		
Ljudeffektnivå enligt EN 12 102 ($L_{W(A)}$) ⁷	dB(A)	40-53
Ljudtrycksnivå i uppställningsrum ($L_{P(A)}$) ⁸	dB(A)	36-49
Röranlutningar		
Värmebärare utv Ø	mm	22
Varmvatten utv Ø	mm	22
Kallvatten utv Ø	mm	22
Ventilation Ø	mm	125/160
Varmvattenberedare och värmedel		
Volym slinga	liter	7,8
Volym varmvattenberedare	liter	178
Max tryck i varmvattenberedare	MPa (bar)	1,0 (10)
Öppningstryck säkerhetsventil	MPa (bar)	0,9 (9)
Varmvattenprestanda enligt EN 16 147		
Tappvolym 40 °C (V_{max}) ⁹	liter	223 - 264
COP (COP _i) ¹⁰		2,76
Tomgångsförlust (P_{es}) ¹⁰	W	69
Mått och vikt		
Bredd	mm	600
Djup	mm	620
Höjd inkl. fötter	mm	2025
Erforderlig reshöjd	mm	2170
Vikt	kg	213
Korrosionsskydd		Rostfritt

3x230 V	kW	7
Art nr		066 135

- 1 A20(12)W35, frånluftsflöde 25 l/s (90 m³/h) min kompressorfrekvens
- 2 A20(12)W35, frånluftsflöde 70 l/s (252 m³/h) min kompressorfrekvens
- 3 A20(12)W45, frånluftsflöde 70 l/s (252 m³/h) max kompressorfrekvens
- 4 Skala för produktens effektivitetsklass rumsuppvärmning: A+++ till D.
- 5 Skala för systemets effektivitetsklass rumsuppvärmning: A+++ till G. Redovisad effektivitet för systemet tar hänsyn till produktens temperaturregulator.
- 6 Skala för effektivitetsklass varmvatten: A+ till F.
- 7 Värdet varierar med vald fläktkurva. För mer utförliga ljuddata inklusive ljud till kanal besök nibe.se.
- 8 Värdet kan variera med rummets dämpningsförmåga. Dessa värden gäller vid en dämpning om 4 dB.
- 9 Värdet varierar beroende på val av behovsläge ("Litet", "Medel" eller "Stort")
- 10 A20(12) frånluftsflöde 67 l/s (240 m³/h). Varmvattenbehov "Litet"

Energimärkning

INFORMATIONSBLAD

Tillverkare		NIBE
Modell		S735
Temperaturlämpling	°C	35 / 55
Deklarerad tappprofil varmvattenberedning		XL
Effektivitetsklass rumsuppvärmning, medelklimat		A+++ / A++
Effektivitetsklass varmvattenberedning, medelklimat		A
Nominell värmeeffekt ($P_{designh}$), medelklimat	kW	6 / 6
Årlig energiförbrukning rumsuppvärmning, medelklimat	kWh	2571 / 3156
Årlig energiförbrukning varmvattenberedning, medelklimat	kWh	1432
Säsongsmedelverkningsgrad rumsuppvärmning, medelklimat	%	177 / 144
Energieffektivitet varmvattenberedning, medelklimat	%	117
Ljudeffektnivå L_{WA} inomhus	dB	44
Nominell värmeeffekt ($P_{designh}$), kallt klimat	kW	6 / 6
Nominell värmeeffekt ($P_{designh}$), varmt klimat	kW	6 / 6
Årlig energiförbrukning rumsuppvärmning, kallt klimat	kWh	2905 / 3622
Årlig energiförbrukning varmvattenberedning, kallt klimat	kWh	1432
Årlig energiförbrukning rumsuppvärmning, varmt klimat	kWh	1695 / 2070
Årlig energiförbrukning varmvattenberedning, varmt klimat	kWh	1432
Säsongsmedelverkningsgrad rumsuppvärmning, kallt klimat	%	187 / 149
Energieffektivitet varmvattenberedning, kallt klimat	%	117
Säsongsmedelverkningsgrad rumsuppvärmning, varmt klimat	%	174 / 142
Energieffektivitet varmvattenberedning, varmt klimat	%	117
Ljudeffektnivå L_{WA} utomhus	dB	-

DATA FÖR SYSTEMETS ENERGIEFFEKTIVITET

Modell		S735
Temperaturlämpling	°C	35 / 55
Temperaturregulator, klass		VI
Temperaturregulator, bidrag till effektivitet	%	4
Systemets säsongsmedelverkningsgrad rumsuppvärmning, medelklimat	%	181 / 148
Systemets effektivitetsklass rumsuppvärmning, medelklimat		A+++ / A++
Systemets säsongsmedelverkningsgrad rumsuppvärmning, kallt klimat	%	191 / 153
Systemets säsongsmedelverkningsgrad rumsuppvärmning, varmt klimat	%	178 / 146

Redovisad effektivitet för systemet tar även hänsyn till dess temperaturregulator. Om systemet kompletteras med extern tillsatspanna eller solvärme ska den totala effektiviteten för systemet räknas om.

TEKNISK DOKUMENTATION

Modell				S735				
Typ av värmepump		<input type="checkbox"/> Luft-vatten <input checked="" type="checkbox"/> Frånluft-vatten <input type="checkbox"/> Vätska-vatten <input type="checkbox"/> Vatten-vatten						
Lågtemperatur-värmepump		<input type="checkbox"/> Ja <input checked="" type="checkbox"/> Nej						
Inbyggd elpatron för tillsats		<input checked="" type="checkbox"/> Ja <input type="checkbox"/> Nej						
Värmepump för värme och varmvatten		<input checked="" type="checkbox"/> Ja <input type="checkbox"/> Nej						
Klimat		<input checked="" type="checkbox"/> Medel <input type="checkbox"/> Kallt <input type="checkbox"/> Varmt						
Temperaturlämpning		<input checked="" type="checkbox"/> Medel (55 °C) <input type="checkbox"/> Låg (35 °C)						
Tillämpade standarder		EN14825, EN16147, EN12102						
Nominell avgiven värmeeffekt	Prated	5,6	kW	Säsongsmedelverkningsgrad för rumsuppvärmning	η_s	144	%	
Deklarerad kapacitet för rumsuppvärmning vid dellast och vid utomhustemperatur T_j				Deklarerad COP för rumsuppvärmning vid dellast och vid utomhustemperatur T_j				
$T_j = -7\text{ °C}$	Pdh	4,9	kW	$T_j = -7\text{ °C}$	COPd	2,52	-	
$T_j = +2\text{ °C}$	Pdh	3,0	kW	$T_j = +2\text{ °C}$	COPd	3,77	-	
$T_j = +7\text{ °C}$	Pdh	2,0	kW	$T_j = +7\text{ °C}$	COPd	4,53	-	
$T_j = +12\text{ °C}$	Pdh	1,5	kW	$T_j = +12\text{ °C}$	COPd	5,2	-	
$T_j = \text{biv}$	Pdh	5,5	kW	$T_j = \text{biv}$	COPd	2,33	-	
$T_j = \text{TOL}$	Pdh	5,5	kW	$T_j = \text{TOL}$	COPd	2,33	-	
$T_j = -15\text{ °C}$ (om $\text{TOL} < -20\text{ °C}$)	Pdh		kW	$T_j = -15\text{ °C}$ (om $\text{TOL} < -20\text{ °C}$)	COPd		-	
Bivalenttemperatur		T_{biv}	-10	°C	Min uteluftstemperatur	TOL	-10	°C
Kapacitet vid cykling		P_{cyc}		kW	COP vid cykling	COP_{cyc}		-
Degraderingskoefficient		C_{dh}	0,87	-	Max framledningstemperatur	WTOL	65	°C
Effektförbrukning i andra lägen än aktivt läge				Tillsatsvärme				
Frånläge	P_{OFF}	0,008	kW	Nominell värmeeffekt	P_{sup}	0,0	kW	
Termostat-frånläge	P_{TO}	0,038	kW					
Standbyläge	P_{SB}	0,034	kW	Typ av tillförd energi	Elektrisk			
Vevhusvärmeläge	P_{CK}	0,008	kW					
Övriga poster								
Kapacitetsreglering	Variabel			Nominellt luftflöde (luft-vatten)		239	m ³ /h	
Ljudeffektnivå, inomhus/utomhus	L_{WA}	44 / -	dB	Nominellt värmebärarflöde		0,68	m ³ /h	
Årlig energiförbrukning	Q_{HE}	3 156	kWh	Köldbärarflöde vätska-vatten eller vatten-vattenvärmepumpar			m ³ /h	
För värmepump med både rumsuppvärmning och varmvattenberedning								
Deklarerad tappprofil varmvattenberedning	XL			Energieffektivitet varmvattenberedning	η_{wh}	117	%	
Daglig energiförbrukning	Q_{elec}	6,90	kWh	Daglig bränsleförbrukning	Q_{fuel}		kWh	
Årlig energiförbrukning	AEC	1 432	kWh	Årlig bränsleförbrukning	AFC		GJ	
Kontaktinformation	NIBE Energy Systems – Box 14 – Hannabadsvägen 5 – 285 21 Markaryd – Sweden							

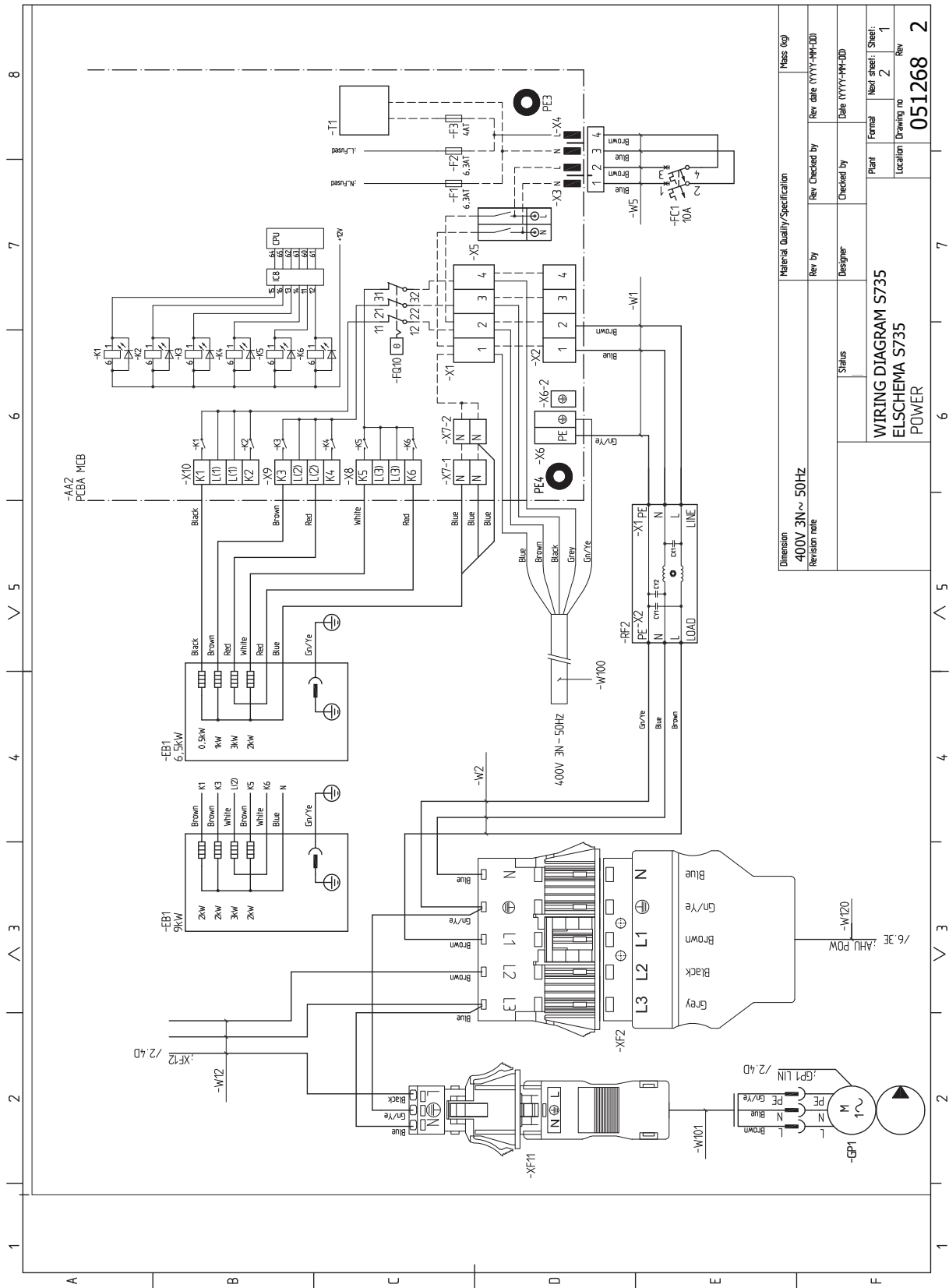

Material Quality/Specification		Mass (kg)	
Revision note	400V 3N ~ 50Hz	Rev. Checked by	Rev. date (YYYY-MM-DD)
Status	Designer	Checked by	Date (YYYY-MM-DD)
WIRING DIAGRAM S735		Plant	Formal
ELSCHEMA S735		Location	Next sheet: 2
POWER		Drawing no	Rev
		051268	2

1 2 3 4 5 6 7 8

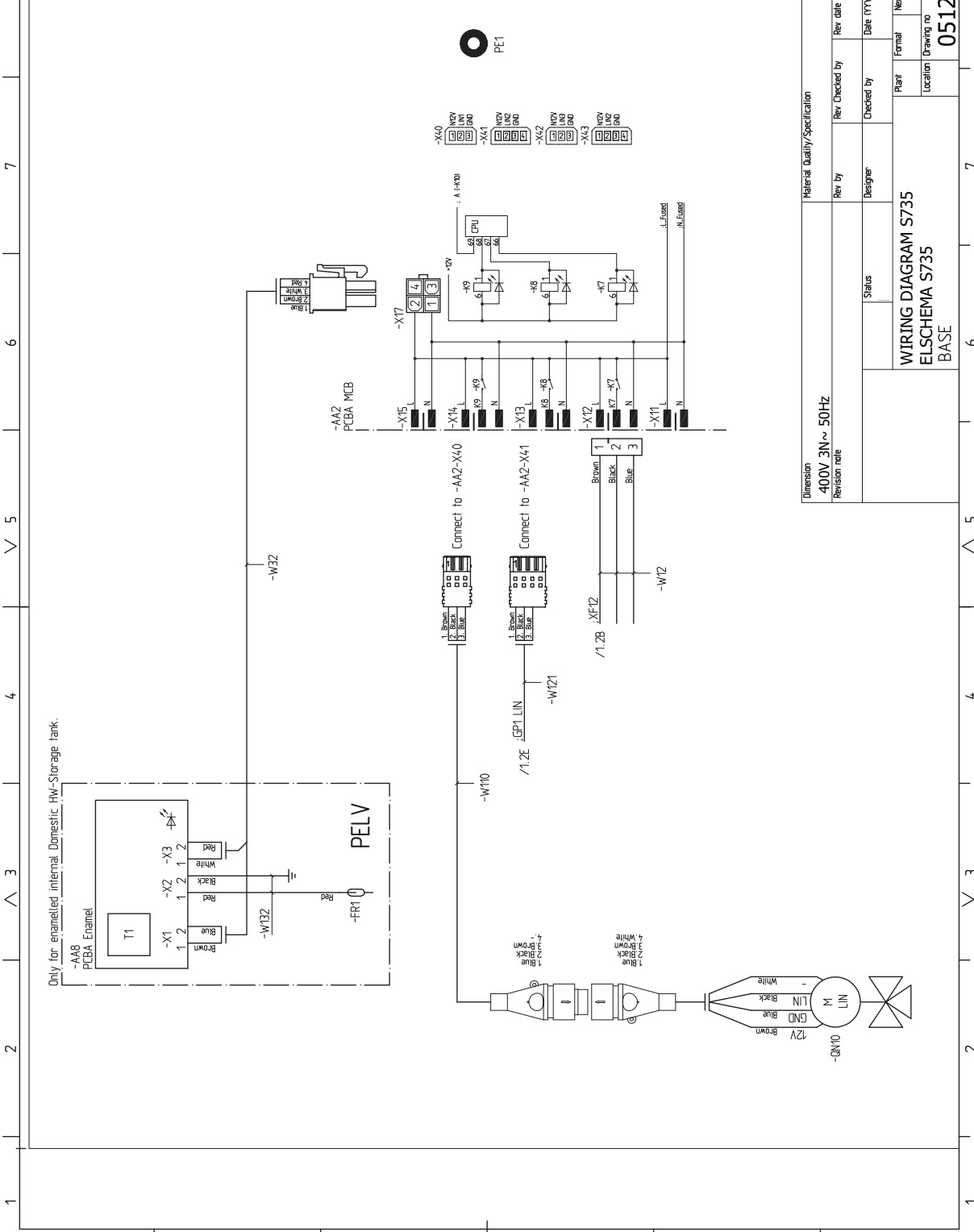

A B C D E F

Only for enamelled internal Domestic HW-Storage tank.

Dimension	Material Quality/Specification		Mass (kg)
400V 3N ~ 50Hz	Rev by	Rev Checked by	Rev date (YYYY-MM-DD)
Revision note	Designer	Checked by	Date (YYYY-MM-DD)
	Status		
	WIRING DIAGRAM S735		Plant
	ELSCHEMA S735		Formal
	BASE		Next sheet: 3
			Location
			Drawing no
			Rev
			051268
			2

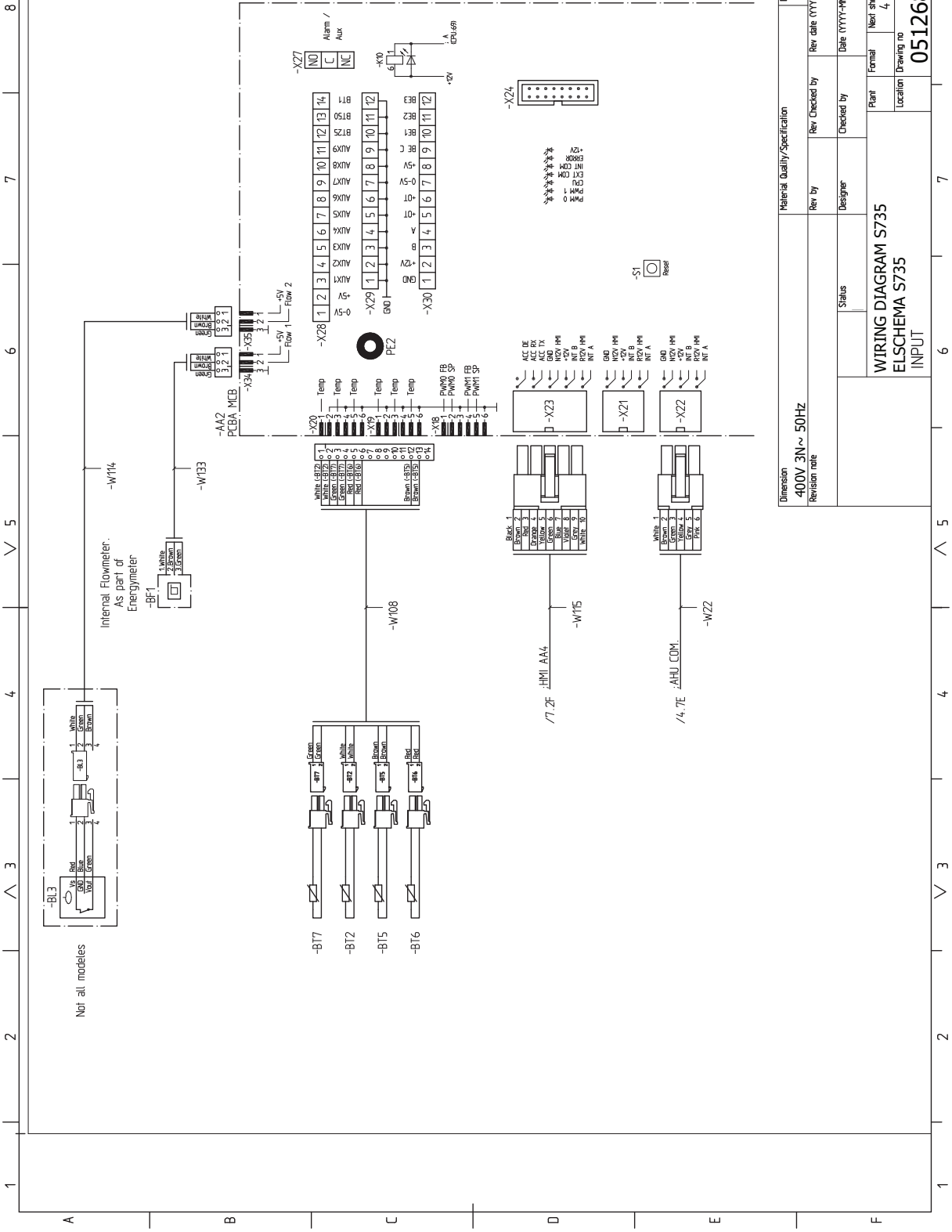

Dimension	400V 3N ~ 50Hz	Material Quality/Specification	Mass (kg)
Revision note		Rev by	Rev Checked by
		Designer	Date (YYYY-MM-DD)
		Status	Checked by
		Plant	
		Formal	Next sheet: Sheet:
		Location	Drawing no
			Rev
			051268
			2

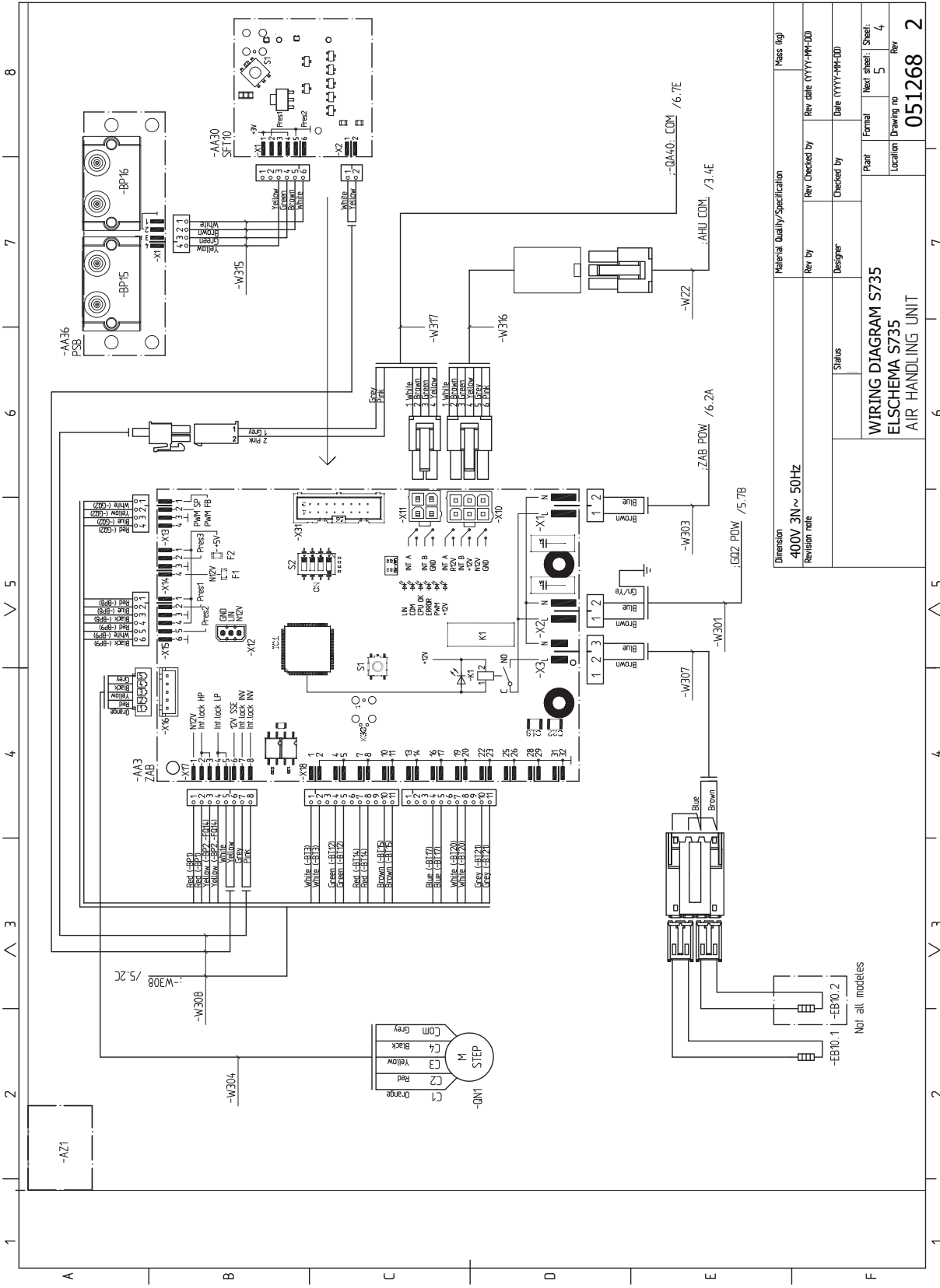

Dimension	400V 3N ~ 50Hz	Material Quality/Specification	Mass (kg)
Revision note		Rev by	Rev date (YYYY-MM-DD)
		Designer	Date (YYYY-MM-DD)
		Status	Plant
			Formal
			Next sheet: Sheet:
			Location
			Drawing no
			Rev
			051268
			2

WIRING DIAGRAM S735
 ELSCHEMA S735
 AIR HANDLING UNIT

Not all models

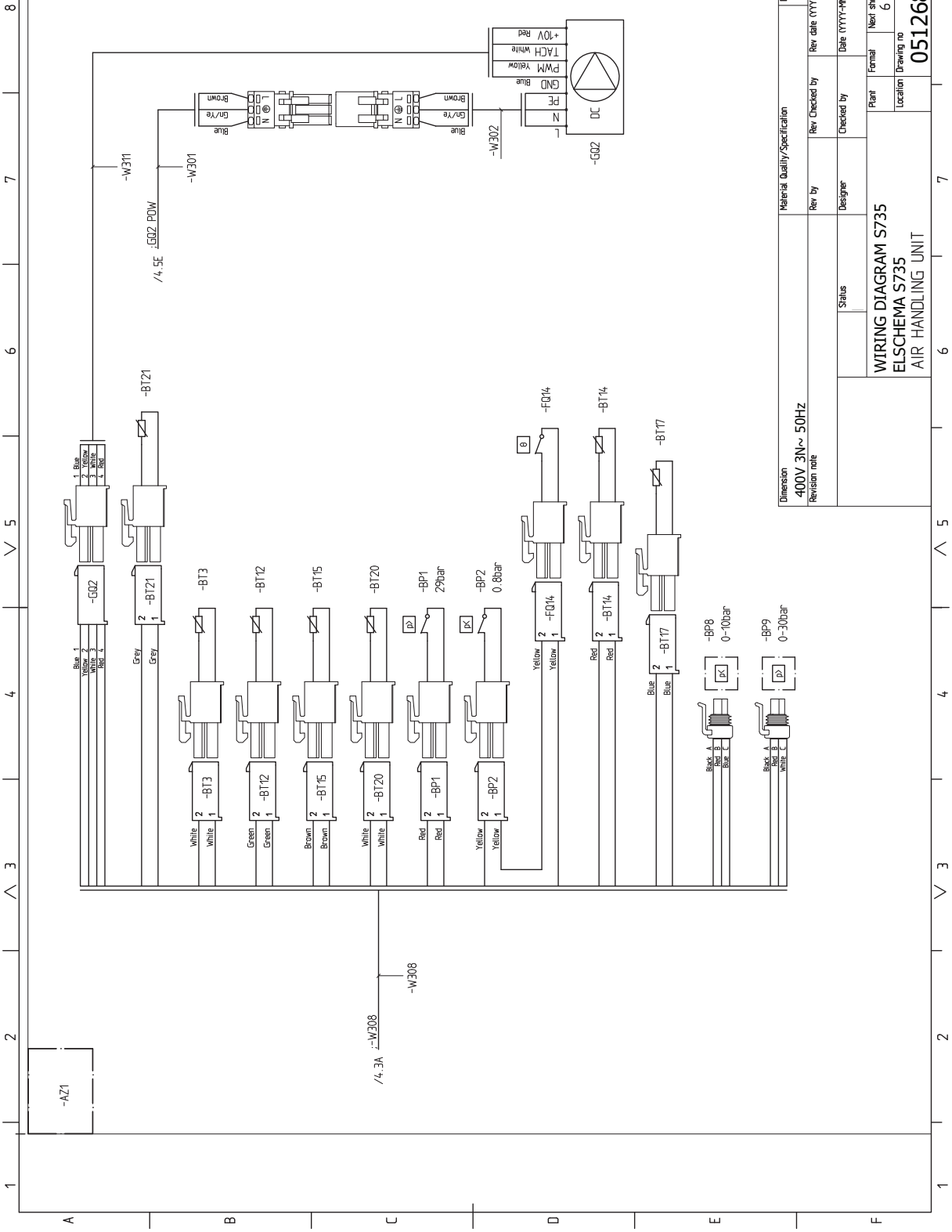

Dimension		Material Quality/Specification		Mass (kg)		
400V 3N~ 50Hz						
Revision note		Rev by	Rev Checked by	Rev date (YYYY-MM-DD)		
		Status	Designer	Checked by	Date (YYYY-MM-DD)	
		WIRING DIAGRAM S735			Plant	Formal
		ELSHEMA S735			Location	Next sheet: Sheet: 5
		AIR HANDLING UNIT			Drawing no	Rev
					051268	2

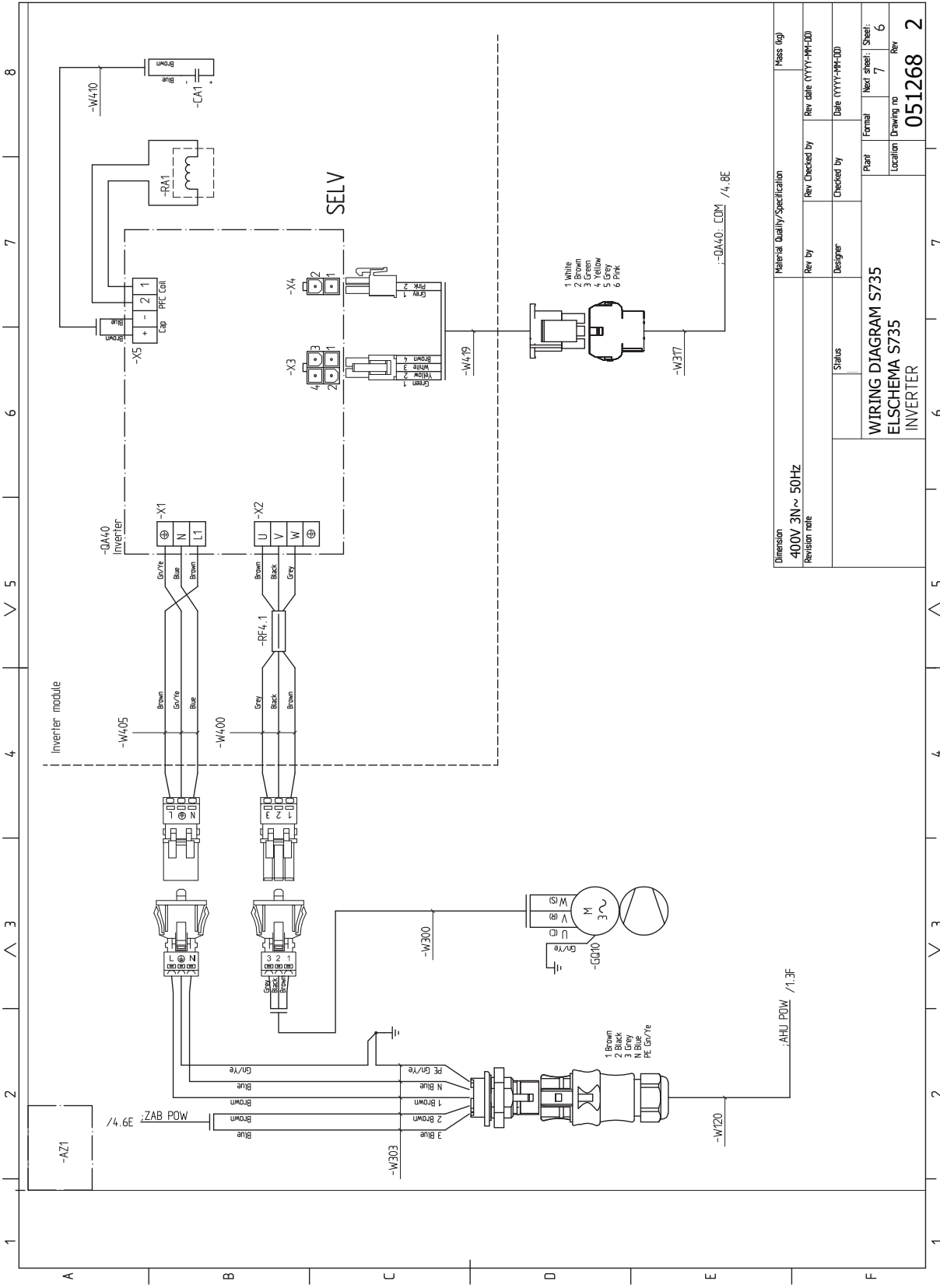

Dimension 400V 3N ~ 50Hz Revision note	Material Quality/Specification		Mass (kg)	
	Rev by	Rev Checked by	Rev date (YYYY-MM-DD)	
	Status	Designer	Checked by	Date (YYYY-MM-DD)
	Plant		Formal	Next sheet: Sheet: 6
	Location		Drawing no	Rev 2
	WIRING DIAGRAM S735 ELSCHEMA S735 INVERTER		051268	

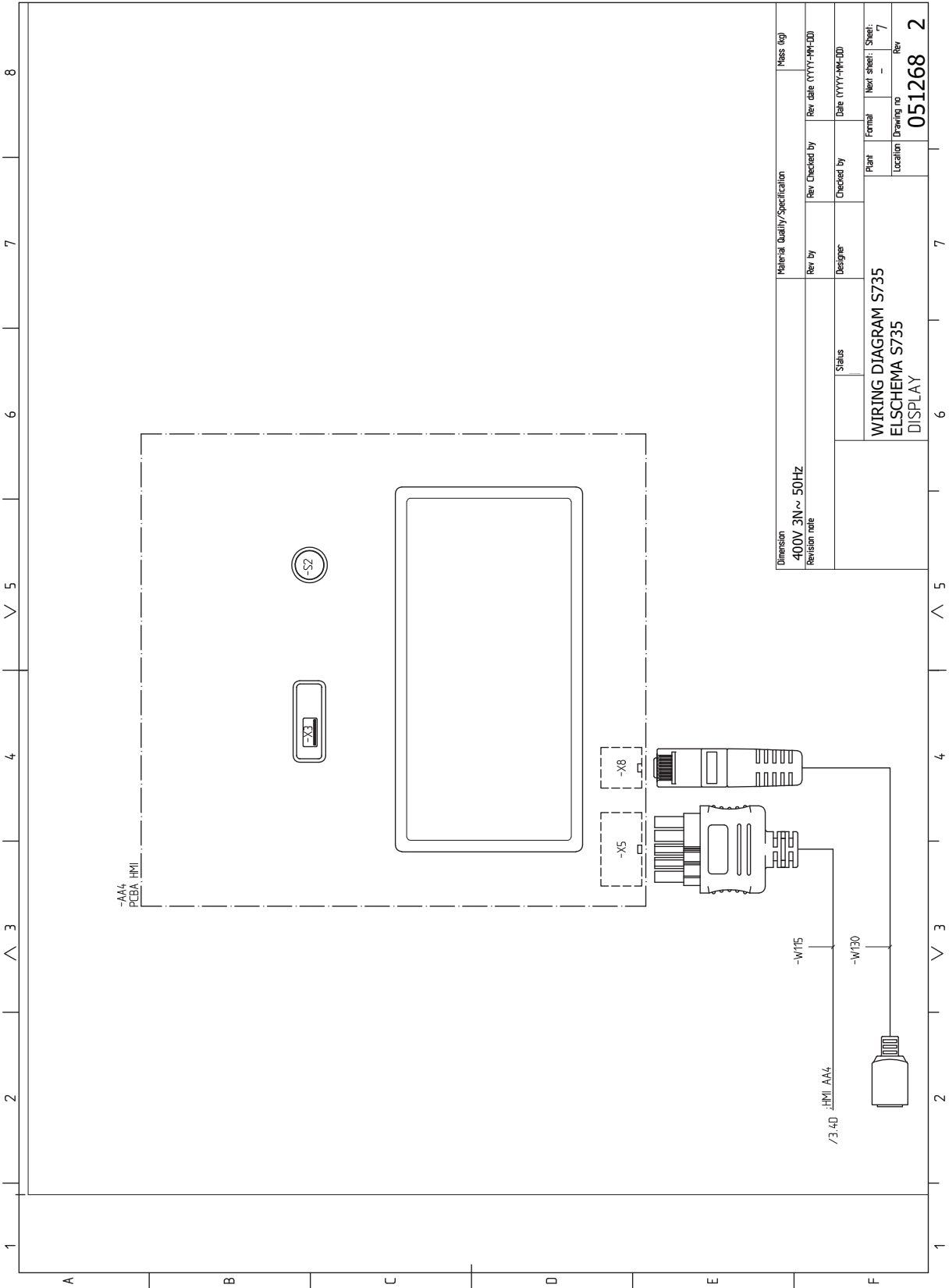

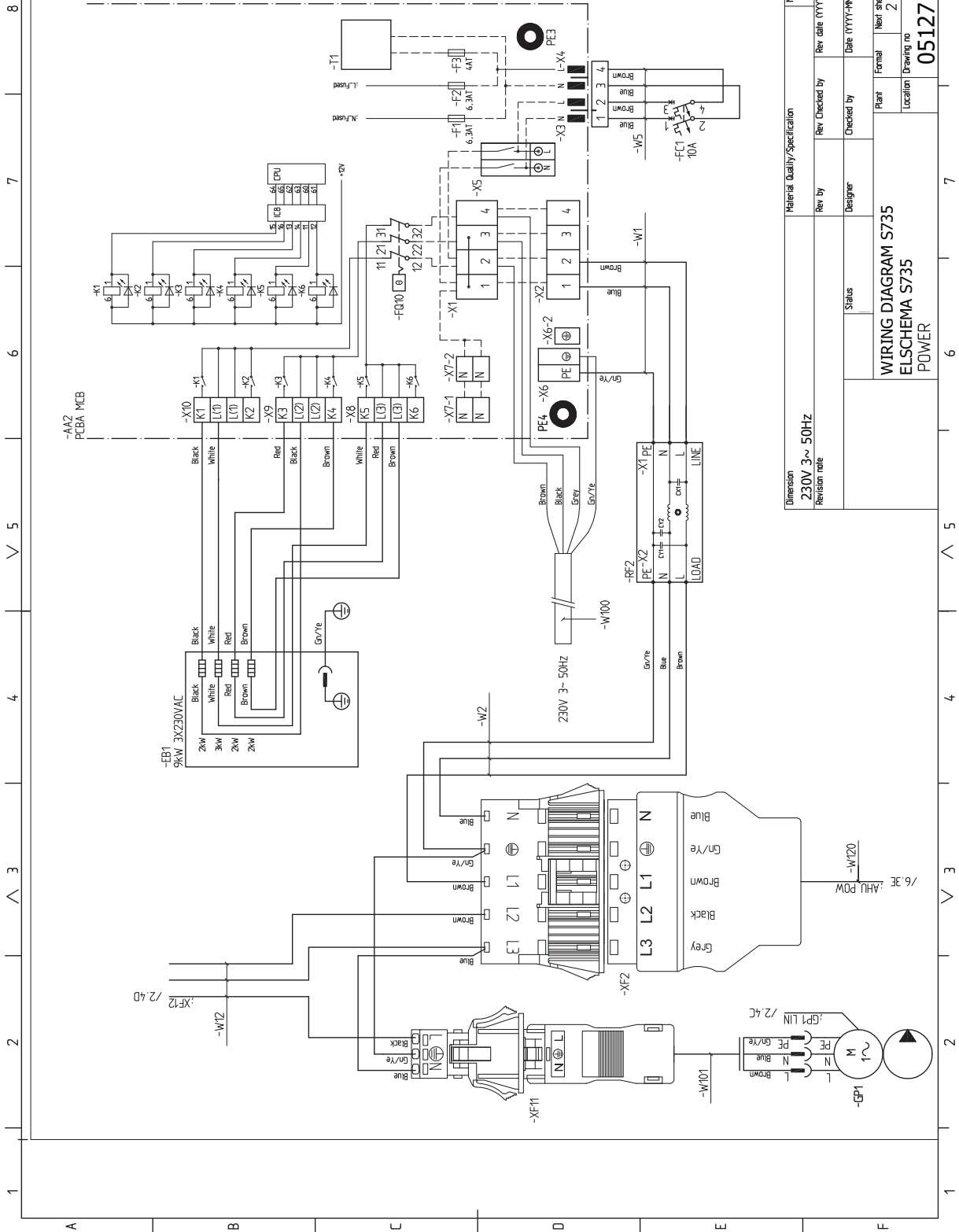

Dimension	Material Quality/Specification	Mass (kg)
230V 3~50Hz		
Revision rate	Rev by	Rev Checked by
	Designer	Rev date (YYYY-MM-DD)
	Status	Checked by
		Date (YYYY-MM-DD)
		Plant
		Formal
		Next sheet: Sheet:
		1
		Drawing no
		051271
		Rev
		2

WIRING DIAGRAM S735
 ELSHEMA S735
 POWER

1 2 3 4 5 6 7 8

A B C D E F

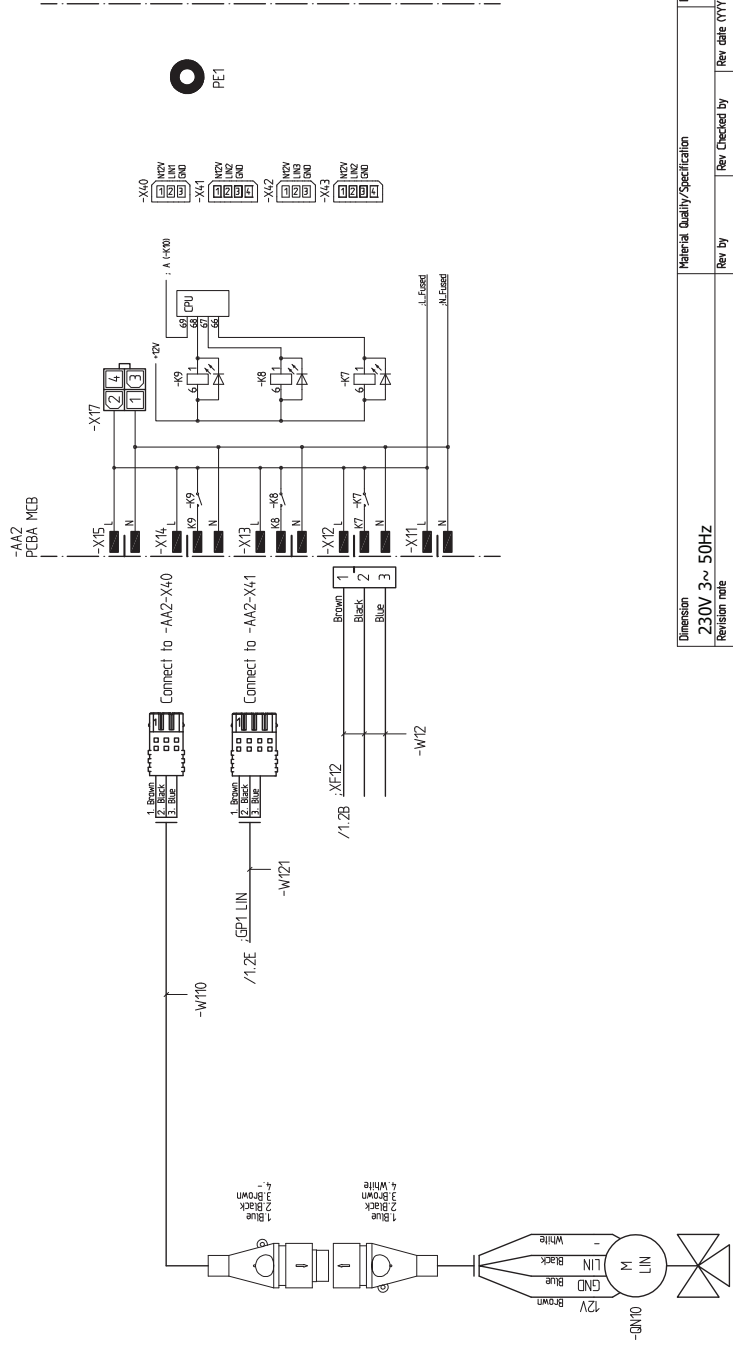

Dimension		Material Quality/Specification		Mass (kg)	
230V 3~ 50Hz		Rev by		Rev date (YYYY-MM-DD)	
Revision note		Designer		Date (YYYY-MM-DD)	
Status		Checked by		Plant	
WIRING DIAGRAM S735		ELSCHEMA S735		Formal	
BASE		Location		Next sheet: Sheet: 3	
				Drawing no	
				Rev	
				051271	
				2	

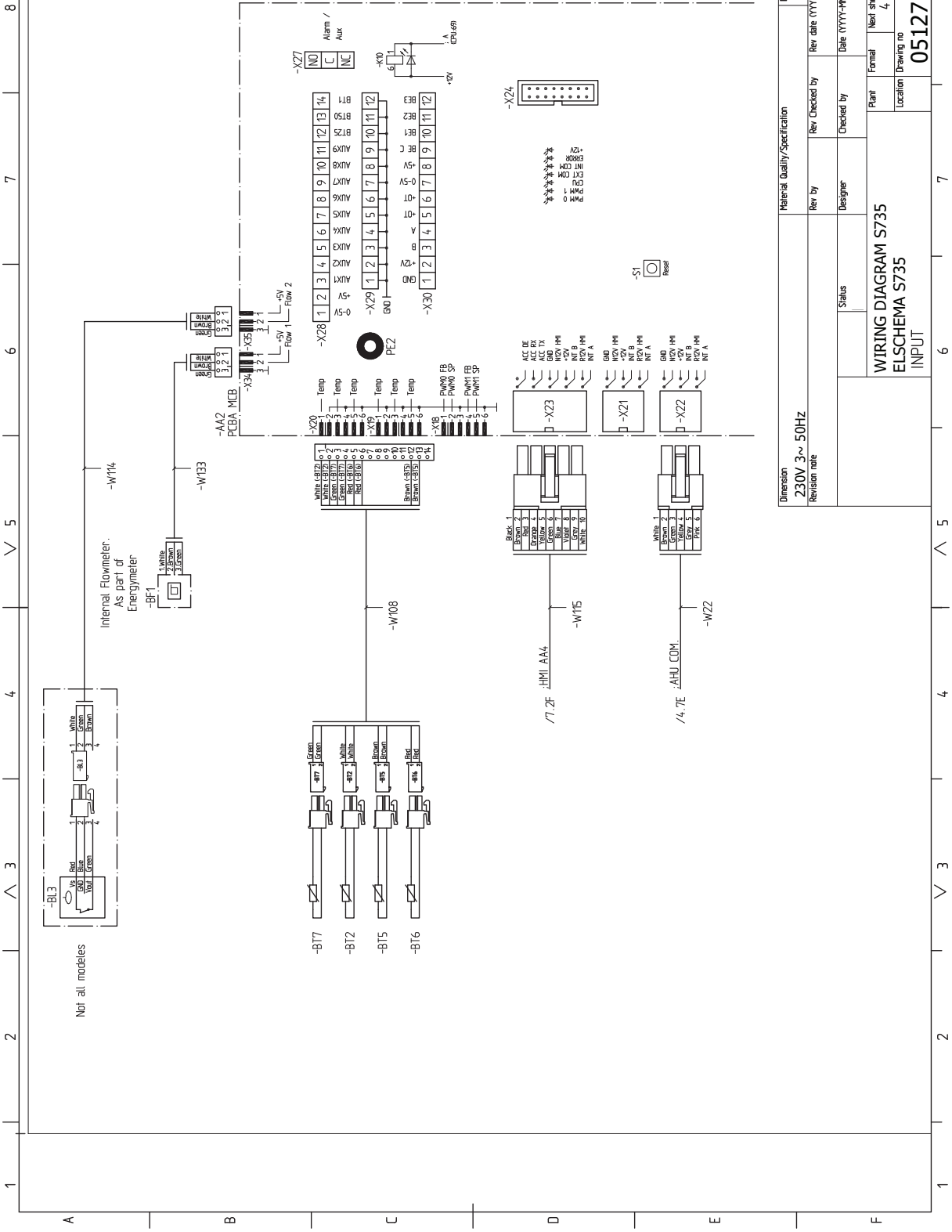

Not all models

Internal flowmeter
As part of
Energy meter

Dimension		Material Quality/Specification		Mass (kg)		
230V 3~ 50Hz						
Revision note		Rev by	Rev Checked by	Rev date (YYYY-MM-DD)		
		Status	Designer	Checked by	Date (YYYY-MM-DD)	
		WIRING DIAGRAM S735			Plant	Formal
		ELSCHEMA S735			Location	Next sheet: Sheet:
		INPUT			Drawing no	Rev
					051271	2

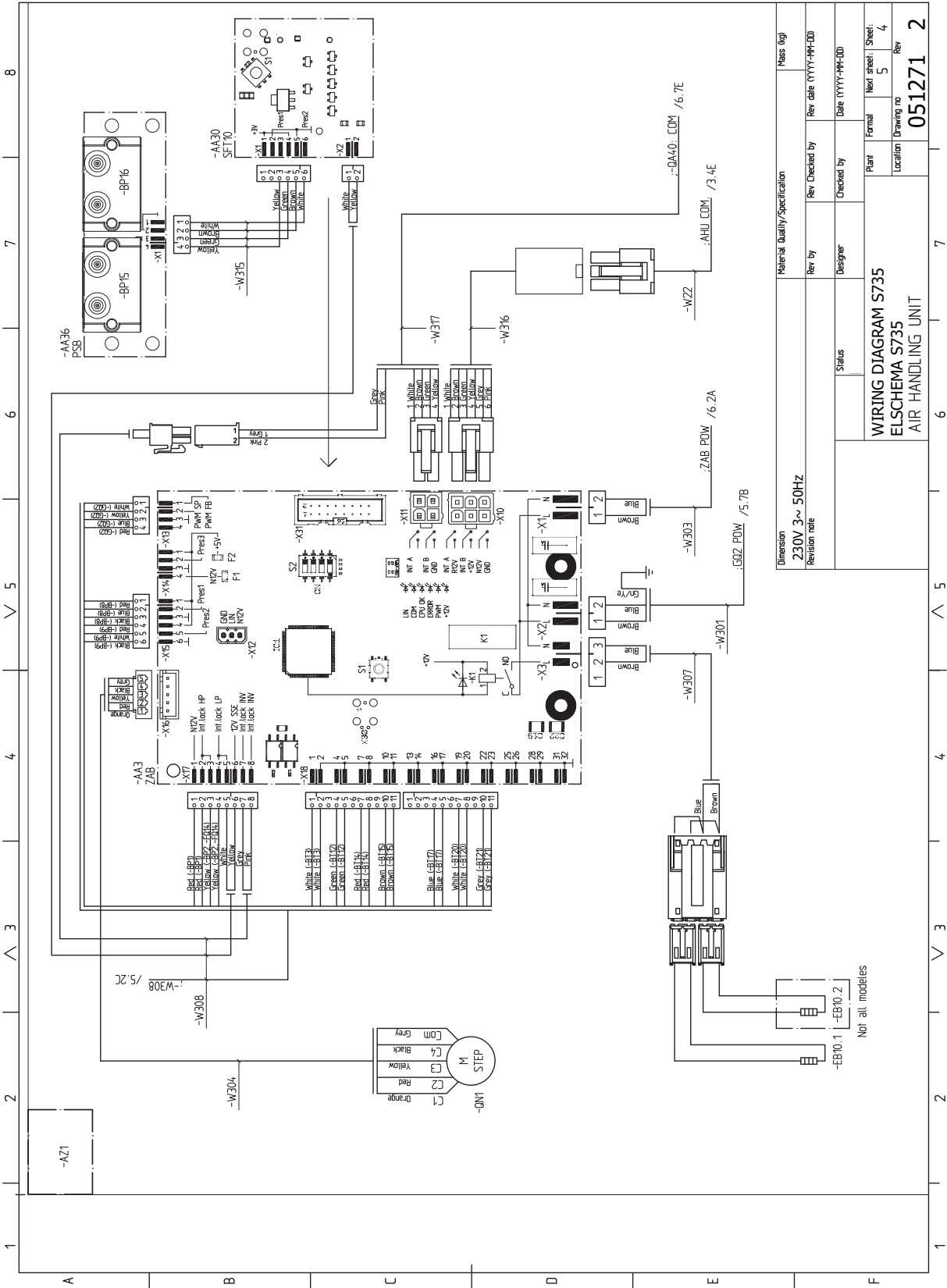

Material Quality/Specification		Mass (kg)	
Dimension	230V 3~ 50Hz	Rev by	Rev Checked by
Revision note		Designer	Rev date (YYYY-MM-DD)
Status		Checked by	Date (YYYY-MM-DD)
WIRING DIAGRAM S735 ELSCHEMA S735 AIR HANDLING UNIT		Plant	Formal
		Location	Next sheet: Sheet:
		Drawing no	Rev
		051271 2	

Not all models

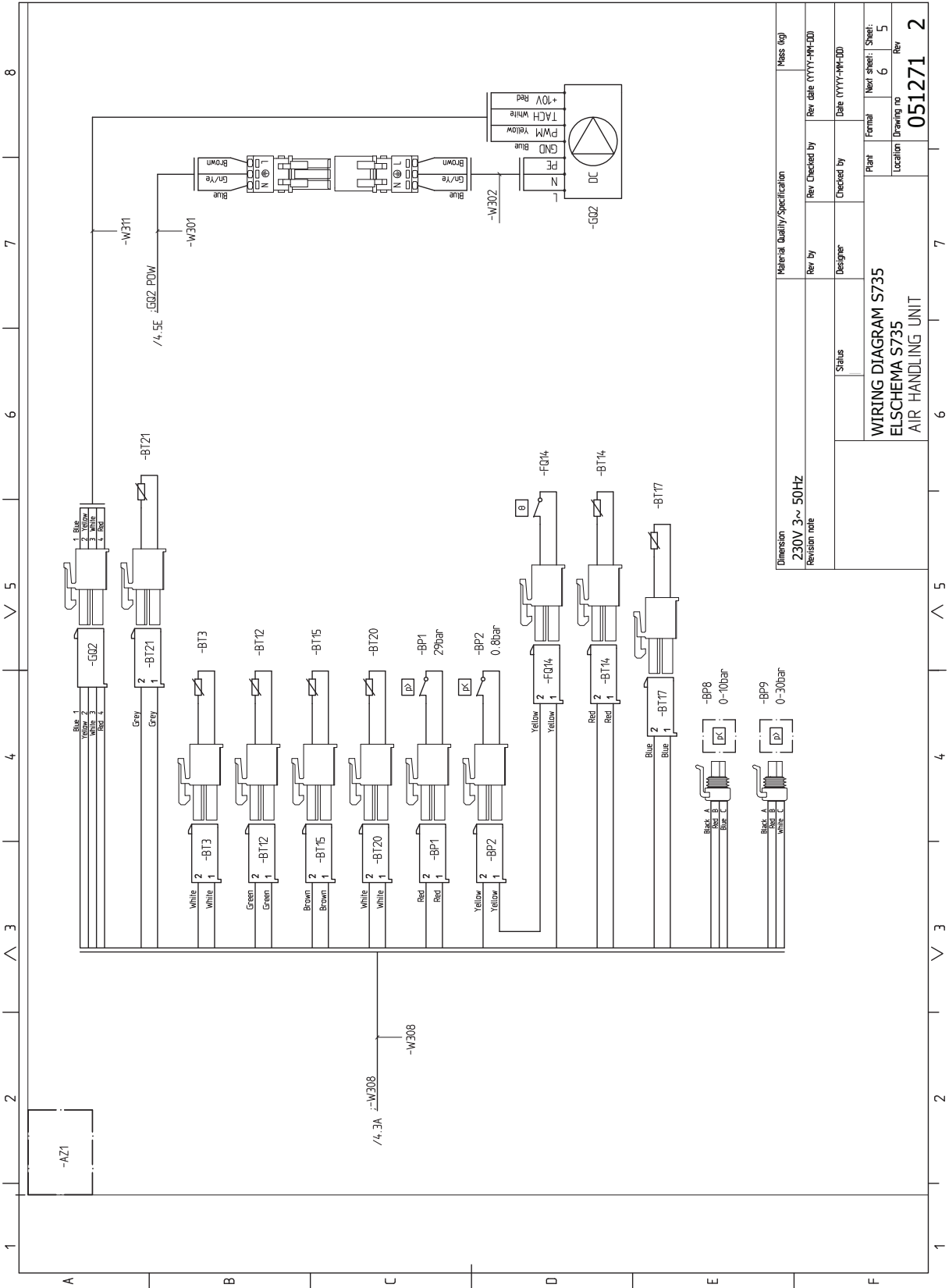

Material Quality/Specification		Revision	
Dimension	230V 3~ 50Hz	Rev by	Rev date (YYYY-MM-DD)
Revision note		Checked by	Date (YYYY-MM-DD)
		Status	Designer
		Plant	Formal
		Location	Next sheet: Sheet: 5
		Drawing no	
		Rev	

WIRING DIAGRAM S735
 ELSCHEMA S735
 AIR HANDLING UNIT

051271 2

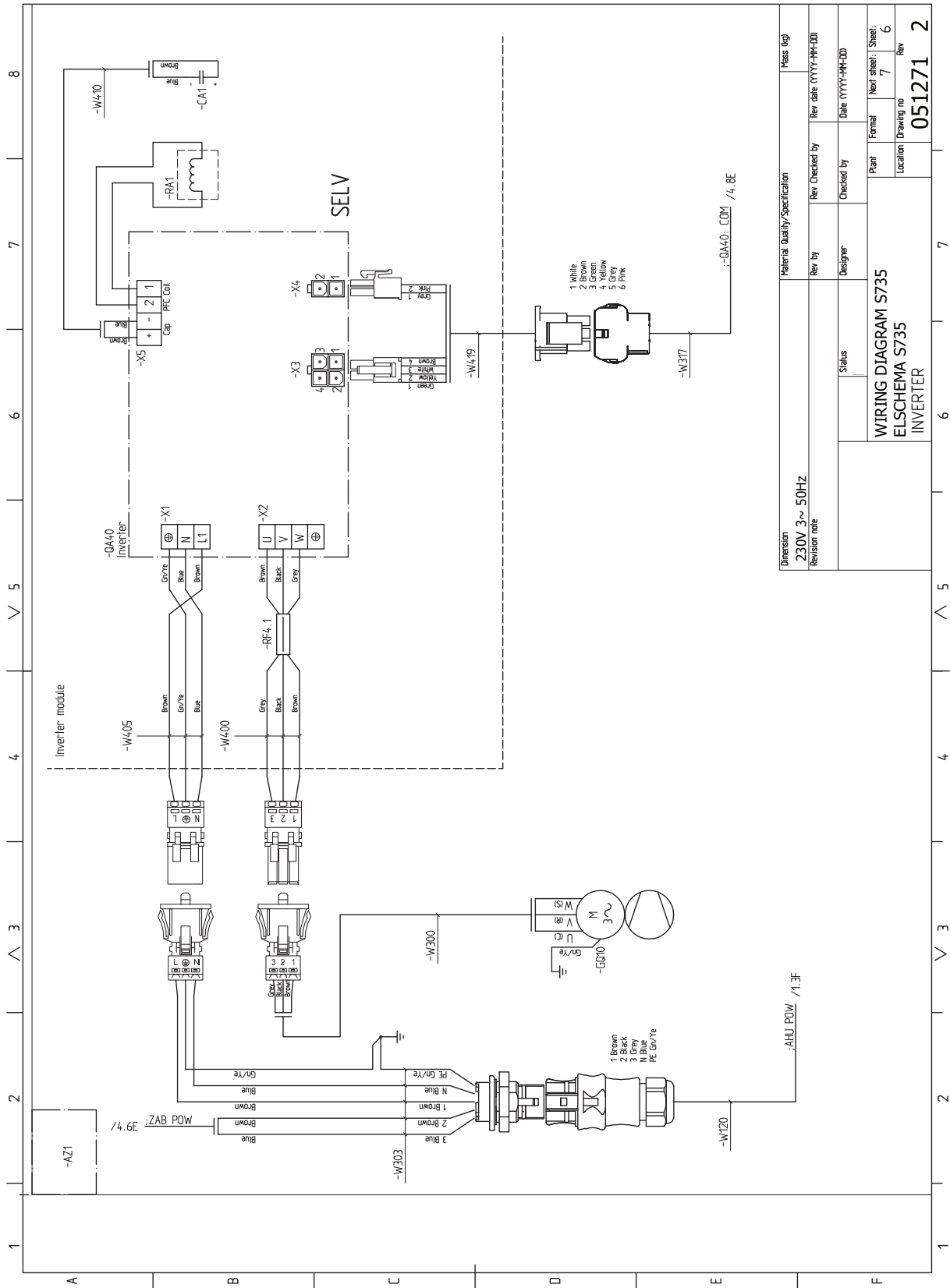

Material Quality/Specification		Mass (kg)	
Revision	Checked by	Revision	Rev date (YYYY-MM-DD)
230V 3~ 50HZ			
Revision note		Status	Designer
		Plant	Formal
		Location	Next sheet: Sheet:
			7
		Drawing no	Rev
		051271	2

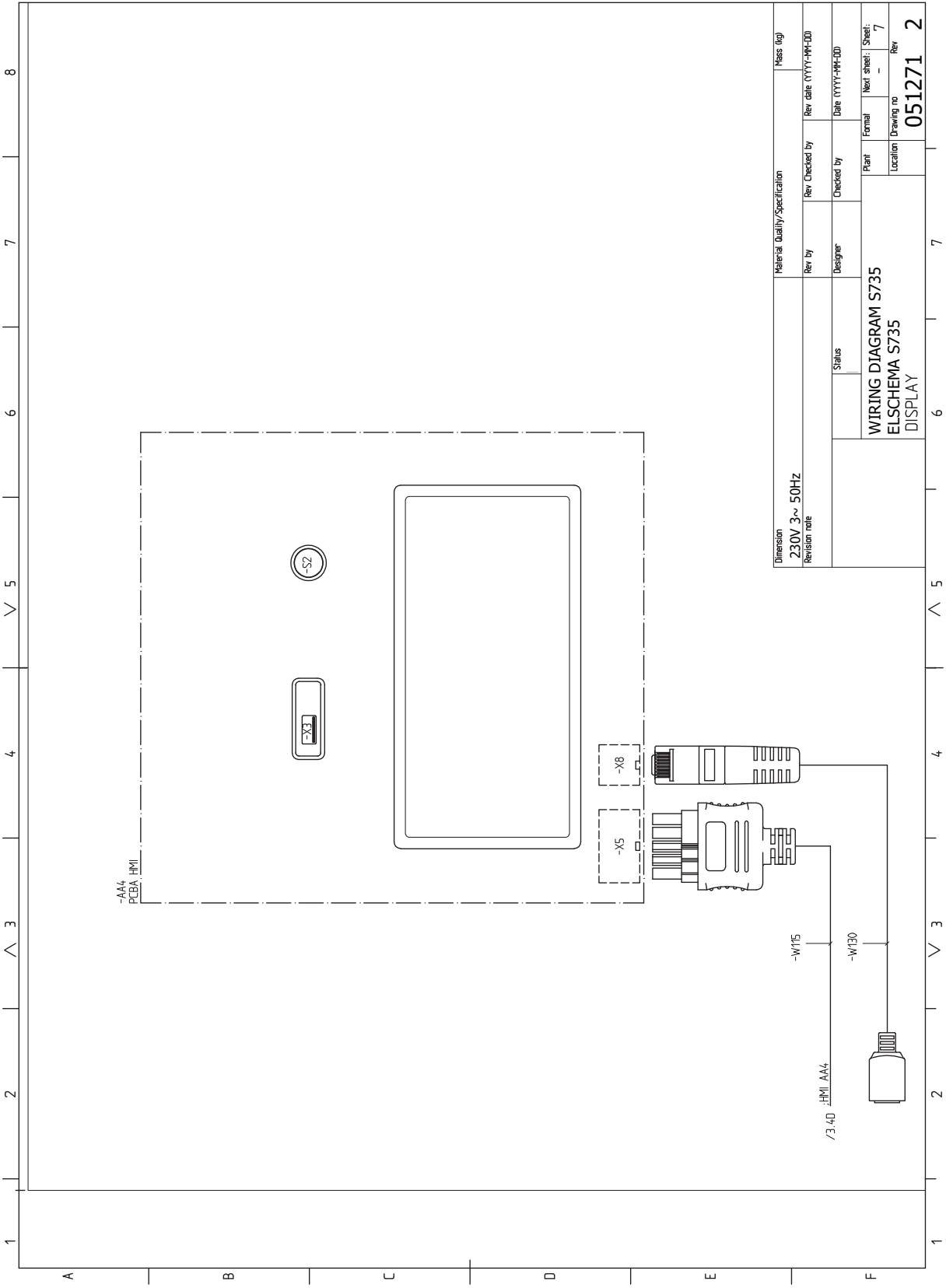

Material Quality/Specification		Mass (kg)	
Dimension	230V 3~ 50Hz	Rev by	Rev Checked by
Revision note		Status	Rev date (YYYY-MM-DD)
		Designer	Checked by
		Date (YYYY-MM-DD)	
		Plant	Formal
		Location	Next sheet: 7
			Drawing no
			Rev
			051271
			2

Sakregister

- A**
 - Anslutningar, 21
 - Anslutning av extern manöverspänning för styrsystemet, 21
 - Anslutning av givare, 22
 - Anslutning av strömkännare, 23
 - Anslutning av tillbehör, 23
 - Avluftning av klimatsystemet, 28
 - Avsättningsmått, 14
 - B**
 - Bipackade komponenter, 7
 - D**
 - Data för temperaturgivare, 57
 - Demontering av luckor, 7
 - Dockningsalternativ
 - Två eller flera klimatsystem, 16
 - E**
 - Elinkopplingar, 19
 - Anslutningar, 21
 - Anslutning av extern manöverspänning för styrsystemet, 21
 - Anslutning av givare, 22
 - Anslutning av tillbehör, 23
 - Effektvakt, 23
 - Eltillsats - maximal effekt, 27
 - Externa anslutningar, 22
 - Externa anslutningsmöjligheter, 24
 - Extern energimätare, 22
 - Inställningar, 27
 - Kraftanslutning, 21
 - Rumsgivare, 22
 - Tariffstyrning, 21
 - Utegivare, 22
 - Elschema, 70
 - Eltillsats - maximal effekt, 27
 - Elpatronens elsteg, 27
 - Energimärkning, 68
 - Data för systemets energieffektivitet, 68
 - Informationsblad, 68
 - Teknisk dokumentation, 69
 - Externa anslutningar, 22
 - Externa anslutningsmöjligheter, 24
 - Möjliga val för AUX-ingångar, 24
 - Extern energimätare, 22
- F**
 - Felsökning, 59
 - Förberedelser, 28
- H**
 - Hantera larm, 59
 - Hjälpmeny, 34
- I**
 - Igångkörning och justering, 28
 - Förberedelser, 28
 - Påfyllning och luftning, 28
 - Uppstart och kontroll, 29
 - Imkanal, 17
 - Info-meny, 59
 - Inkoppling av kall- och varmvatten, 15
 - Inkoppling av klimatsystem, 15
 - Inkoppling av varmvattencirkulation, 16
- Installationsalternativ
 - Inkoppling av varmvattencirkulation, 16
 - Varmvattenberedare med elpatron, 16
 - Varmvattenberedare utan elpatron, 16
- Installationskontroll, 5
- Installationsutrymme, 6
- Inställningar, 27
 - Reservläge, 27
- K**
 - Kall- och varmvatten
 - Inkoppling av kall- och varmvatten, 15
 - Klimatsystem, 15
 - Klimatsystem och zoner, 36
 - Styrning - Introduktion, 36
 - Komfortstörning, 59
 - Felsökning, 59
 - Hantera larm, 59
 - Info-meny, 59
 - Larm, 59
 - Kraftanslutning, 21
- L**
 - Larm, 59
 - Leverans och hantering, 6
 - Bipackade komponenter, 7
 - Demontera delar av isolering, 7
 - Demontering av luckor, 7
 - Installationsutrymme, 6
 - Transport, 6
 - Uppställning, 6
- M**
 - Meny 1 - Inomhusklimat, 37
 - Meny 2 - Varmvatten, 41
 - Meny 3 - Info, 43
 - Meny 4 - Min anläggning, 44
 - Meny 5 - Uppkoppling, 47
 - Meny 6 - Schemaläggning, 48
 - Meny 7 - Service, 50
 - Modbus TCP/IP, 58
 - Mått och avsättningskoordinater, 62
 - Mått och röranslutningar, 14
 - Märkning, 4
 - Möjliga val för AUX-ingångar, 24
- N**
 - Navigering
 - Hjälpmeny, 34
- P**
 - Påfyllning av klimatsystemet, 28
 - Påfyllning av varmvattenberedare, 28
 - Påfyllning och luftning, 28
 - Avluftning av klimatsystemet, 28
 - Påfyllning av klimatsystemet, 28
 - Påfyllning av varmvattenberedare, 28
- R**
 - Reservläge, 27
 - Rumsgivare, 22
 - Rördimensioner, 14
 - Rör- och ventilationsanslutningar, 13
 - Avsättningsmått, 14
 - Imkanal, 17
 - Inkoppling av klimatsystem, 15

- Kall- och varmvatten
 - Inkoppling av kall- och varmvatten, 15
- Klimatsystem, 15
- Max pann- och radiatorvolym, 13
- Mått och röranslutningar, 14
- Rördimensioner, 14
- Symbolnyckel, 15

S

- Serienummer, 4
- Service, 56
- Serviceåtgärder
 - Data för temperaturgivare, 57
 - Modbus TCP/IP, 58
 - Tömning av klimatsystemet, 56
 - Tömning av varmvattenberedaren, 56
 - USB-serviceuttag, 57
- Styrning, 33
 - Styrning - Introduktion, 33
- Styrning - Introduktion, 33
- Styrning - Menyerna
 - Meny 1 - Inomhusklimat, 37
 - Meny 2 - Varmvatten, 41
 - Meny 3 - Info, 43
 - Meny 4 - Min anläggning, 44
 - Meny 5 - Uppkoppling, 47
 - Meny 6 - Schemaläggning, 48
 - Meny 7 - Service, 50
- Symboler, 4
- Symbolnyckel, 15
- Säkerhetsinformation
 - Installationskontroll, 5
 - Märkning, 4
 - Serienummer, 4
 - Symboler, 4

T

- Tariffstyrning, 21
- Tekniska data, 64
- Tekniska uppgifter, 62
 - Elschema, 70
 - Mått och avsättningskoordinater, 62
 - Tekniska data, 64
- Tillbehör, 61
- Transport, 6
- Tömning av klimatsystemet, 56
- Tömning av varmvattenberedaren, 56

U

- Uppstart och kontroll, 29–30
 - Inställning av pumphastighet, 30
 - Inställning av ventilation, 30
- Uppställning, 6
- USB-serviceuttag, 57
- Utegivare, 22

V

- Viktig information, 4
- Värmepumpens konstruktion, 10

Kontaktinformation

AUSTRIA

KNV Energietechnik GmbH
Gahberggasse 11, 4861 Schörfling
Tel: +43 (0)7662 8963-0
mail@knv.at
knv.at

FINLAND

NIBE Energy Systems Oy
Juurakkotie 3, 01510 Vantaa
Tel: +358 (0)9 274 6970
info@nibe.fi
nibe.fi

GREAT BRITAIN

NIBE Energy Systems Ltd
3C Broom Business Park,
Bridge Way, S41 9QG Chesterfield
Tel: +44 (0)330 311 2201
info@nibe.co.uk
nibe.co.uk

POLAND

NIBE-BIAWAR Sp. z o.o.
Al. Jana Pawla II 57, 15-703 Bialystok
Tel: +48 (0)85 66 28 490
biawar.com.pl

SWITZERLAND

NIBE Wärmetechnik c/o ait Schweiz AG
Industriepark, CH-6246 Altishofen
Tel. +41 (0)58 252 21 00
info@nibe.ch
nibe.ch

CZECH REPUBLIC

Družstevní závody Dražice - strojírna
s.r.o.
Dražice 69, 29471 Benátky n. Jiz.
Tel: +420 326 373 801
nibe@nibe.cz
nibe.cz

FRANCE

NIBE Energy Systems France SAS
Zone industrielle RD 28
Rue du Pou du Ciel, 01600 Reyrieux
Tél: 04 74 00 92 92
info@nibe.fr
nibe.fr

NETHERLANDS

NIBE Energietechnik B.V.
Energieweg 31, 4906 CG Oosterhout
Tel: +31 (0)168 47 77 22
info@nibenl.nl
nibenl.nl

RUSSIA

EVAN
bld. 8, Yuliusa Fuchika str.
603024 Nizhny Novgorod
Tel: +7 831 288 85 55
info@evan.ru
nibe-evan.ru

DENMARK

Vølund Varmeteknik A/S
Industrivej Nord 7B, 7400 Herning
Tel: +45 97 17 20 33
info@volundvt.dk
volundvt.dk

GERMANY

NIBE Systemtechnik GmbH
Am Reiherpfahl 3, 29223 Celle
Tel: +49 (0)5141 75 46 -0
info@nibe.de
nibe.de

NORWAY

ABK-Qviller AS
Brobekkeveien 80, 0582 Oslo
Tel: (+47) 23 17 05 20
post@abkqviller.no
nibe.no

SWEDEN

NIBE Energy Systems
Box 14
Hannabadsvägen 5, 285 21 Markaryd
Tel: +46 (0)433-27 3000
info@nibe.se
nibe.se

För länder som inte nämns i denna lista, kontakta NIBE Sverige eller kontrollera nibe.eu för mer information.

NIBE Energy Systems
Hannabadsvägen 5
Box 14
SE-285 21 Markaryd
info@nibe.se
nibe.eu

IHB SV 2220-1 531804

Detta är en publikation från NIBE Energy Systems. Alla produktillustrationer, fakta och data bygger på aktuell information vid tidpunkten för publikationens godkännande.

NIBE Energy Systems reserverar sig för eventuella fakta- eller tryckfel.

©2022 NIBE ENERGY SYSTEMS

