

Kasutusjuhend



Sisemoodul

NIBE VVM 225



UHB ET 2235-1
731283

Lühijuhised

Navigeerimine

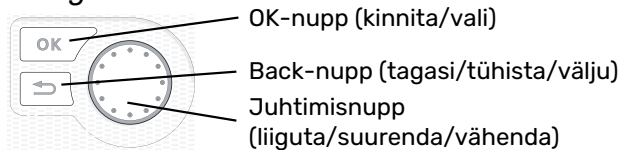

Nuppude funktsioonide üksikasjalikud selgitused on toodud lk 8.

Menüüde sirvimise ja erinevate seadistuste määramise kirjeldus on toodud lk 10.

Sisekliima seadistamine

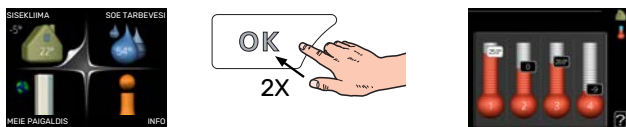

Peamenüü käivitusrežiimis saadakse ruumitemperatuuri seadistamise režiim vajutades kaks korda OK-nuppu. Täiendavat infot seadistuste kohta lugege lk 13.

Suurendage sooja vee kogust



Sooja vee koguse ajutiseks suurendamiseks keerake esmalt juhtimisnuppu menüü 2 (veetilgad) märgistamiseks ja vajutage seejärel kaks korda OK-nuppu. Täiendavat infot seadistuste kohta lugege lk 22.

Kui seadme töös esineb häireid

Kui seadme töös esineb mis tahes häireid, siis võite enne paigaldajaga ühendust võtmist rakendada ise mõningaid meetmeid. Vt juhiseid lõigust "Häired seadme töös".

Sisukord

1	Oluline teave _____	4
	Paigaldusinfo _____	4
	Ohutusteave _____	4
	Sümbolid _____	4
	Seerianumber _____	5
	VVM 225 – suurepärase valik _____	5
2	Küttesüsteem – maja süda _____	6
	Tööpõhimõte _____	6
	VVM 225 juhtimine _____	8
	Toote VVM 225 hooldus _____	11
	Nõuandeid energia säästmiseks _____	12
3	VVM 225 – teie teenistuses _____	13
	Sisekliima seadistamine _____	13
	Sooja tarbevee tootlikkuse seadistamine _____	22
	Info kuvamine _____	24
	Sisemooduli reguleerimine _____	26
4	Häired seadme töös _____	36
	Infomenüü _____	36
	Häiresignaali haldamine _____	36
	Veaotsing _____	37
	Ainult lisaküte _____	38
5	Tehnilised andmed _____	39
6	Mõisted _____	40
	Kontaktteave _____	43

Oluline teave

Paigaldusinfo

Toode	VVM 225
Seerianumber	
Paigaldamise kuupäev	
Paigaldaja	

Nr	Nimetus	Vaike-seaded	Seadistus
1.1	temperatuur (küttegaafiku nihe)	0	
1.9.1	küttegaafik (küttegaafiku kaldenurk)	9	
1.9.3	pealevoolutemp. min väärtus	20	

Lisaseadmed

Alati tuleb öelda seadme seerianumber.

Kinnitus, et süsteem on paigaldatud kaasasoleva paigaldusjuhise ja kohaldatavate eeskirjade kohaselt.

Kuupäev _____

Allkiri _____

Ohutusteave

Käesolevat seadet võivad kasutada lapsed (alates 8 eluaastast), piiratud füüsiliste, sensorsete või vaimsete võimetega isikud ning isikud kelle puudub kogemus ja teadmised vaid juhul, kui neid on juhendatud seadet ohutult kasutama ning nad mõistavad sellega kaasnevat ohtu. Lastel ei ole lubatud seadmega mängida ning seadet ilma järelevalveta puhastada ega hooldada.

See on originaalkasutusjuhend. Ilma NIBE heakskiiduta ei ole seda lubatud tõlkida.

Konstruksioonimuudatused on võimalikud.

©NIBE 2022.

VVM 225 tuleb paigaldada läbi turvalüliti. Kaabli ristlõige sõltub kaitsme tugevusest. Kui toitekaabel on kahjustada saanud, võib selle edasise ohu ja kahjustuste vältimiseks välja vahetada üksnes NIBE, tema teeninduse esindaja või muu sarnane volitatud isik.

Ärge käivitage VVM 225 kui on oht, et süsteemis olev vesi on külmunud.

Süsteemi rõhk	Maksimaalne	Min
Küttevesi	0,3 MPa (3 baari)	0,05 MPa (0,5 baari)
Tarbevesi	1,0 MPa (10 baari)	0,01 MPa (0,1 baari)

Sümbolid

Käesolevas juhendis esinevate sümbolite selgitus.



Tähelepanu!

See sümbol tähistab ohtu inimesele või seadmele.



Hoiatus!

See sümbol tähistab olulist teavet, millele tuleks paigaldise hooldamisel tähelepanu pöörata.



Vihje!

See sümbol tähistab nõuandeid toote paremaks kasutamiseks.

Seerianumber

Seerianumber asub esikaane paremas alumises nurgas, infomenüüs (menüü 3.1) ja tüübiplaadil.

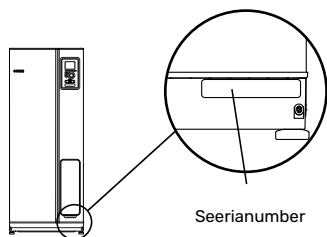

Hoiatus!

Hoolduse tellimisel või probleemidest teavitamisel teatage kindlasti oma toote seerianumber (14-kohaline).

VVM 225 – suurepärase valik

VVM 225 on sisemoodul, mis on mõeldud elamute ökonoomseks ja keskkonnasõbralikuks kütmiseks ja varustamiseks sooja tarbeveega kõige tõhusamal viisil.

Integreeritud tarbeveeboiler, elektriküttekeha, tsirkulatsioonipumbad ja juhtsüsteem tagavad kindla ja ökonoomse soojuse tootmise.

Sisemooduli võib ühendada madalatemperatuuriliste küttesüsteemidega (lisavõimalus), nagu radiaatorid, konvektorid või põrandaküte. Samuti saab sellega ühendada erinevaid tooteid ja abiseadmeid, näiteks päikesekütteseadme või mõne muu välise soojusallika, lisaveeboileri, ujumisbasseini ja erinevate töötemperatuuridega kliimaseadmed.

VVM 225 on varustatud juhtautomaatikaga, tänu millele on seadme kasutamine mugav, ökonoomne ja ohutu. Suurele ja lihtsalt loetavale ekraanile kuvatakse kergesti mõistetav teave süsteemi olekust, tööajast ning kõikidest temperatuuridest. See tähendab, et näiteks välisseadmetele ei ole vaja paigaldada eraldi termomeetreid.

TOOTE VVM 225 SUUREPÄRASED OMADUSED

- **Tarbeveeboiler**
Seadmesse VVM 225 on integreeritud tarbeveeboiler, mis soojuskadude minimeerimiseks on isoleeritud keskkonnasõbraliku vahtplastiga.
- **Ruumi temperatuuri ja sooja tarbevee programmeerimine**
Kütmist ja sooja tarbevett saab programmeerida igaks nädalapäevaks eraldi või pikemateks ajavahemikeks (puhkus).
- **Suur ekraan kasutajajuhistega**
Lihtsalt kasutatavate menüüdega suur ekraan aitab seadistada hubast sisekliimat.
- **Lihtne paigaldada**
Sisemoodulit (VVM 225) on lihtne paigaldada koos ühilduva NIBE õhk-vesi-soojuspumbaga. Paigaldamisel koos NIBE õhk-vesi-soojuspumbaga saab soojuspumba tööd iseloomustavaid väärtusi lugeda sisemooduli ekraanilt.

Küttesüsteem - maja süda

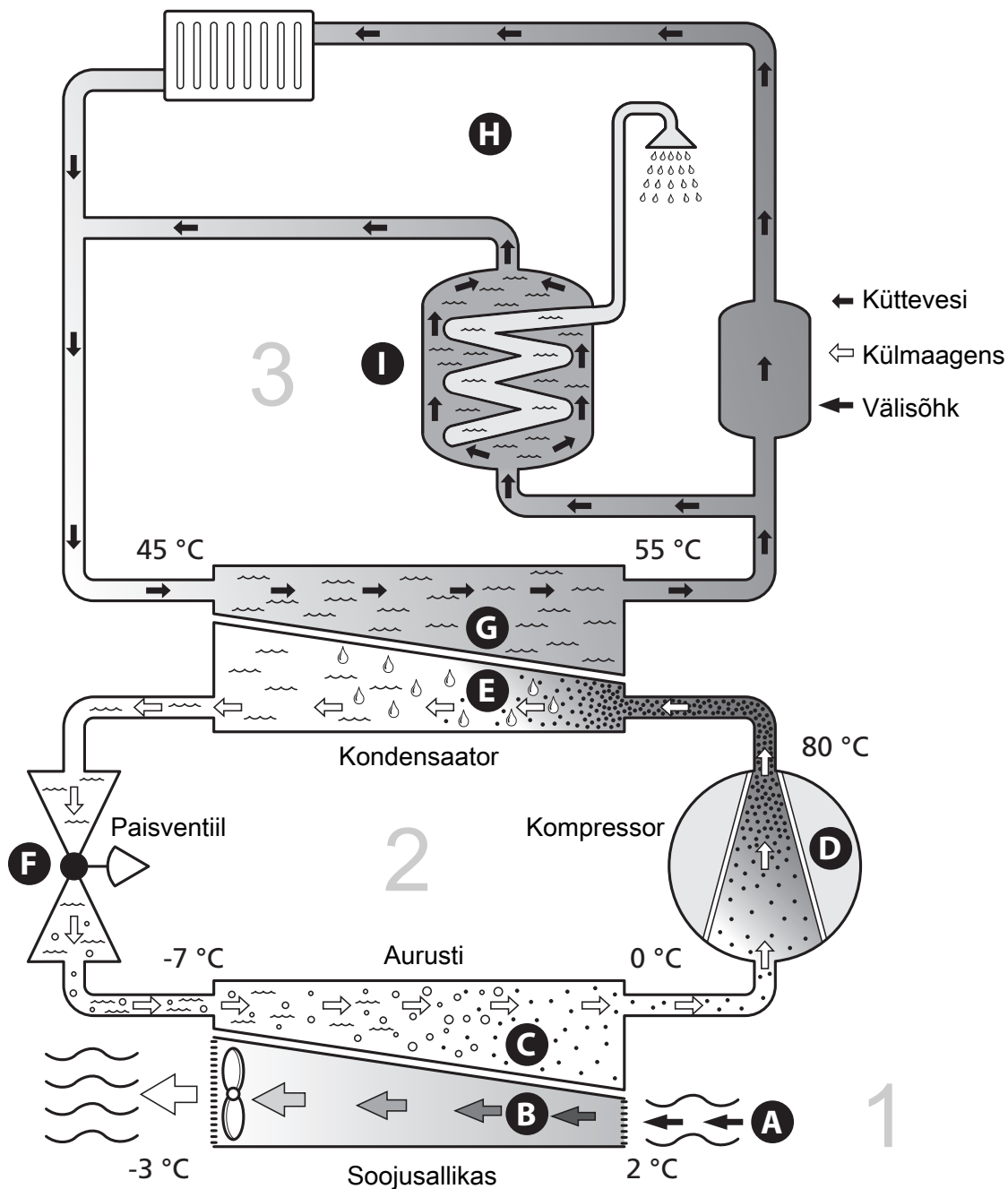

Toodud temperatuurid on ainult näited ning võivad erinevate süsteemide ja aastaegade puhul olla erinevad.

Tööpõhimõte

Õhk-vesi-soojuspump kasutab maja soojendamiseks välisõhku. Välisõhu energia muundamine elamu kütmiseks toimub kolme ahela kaudu. Välisõhust (1) ammutatakse soojusenergia, mis juhitakse soojuspumpale. Külmaagensi ahelas (2) surutakse välisõhu soojusenergia toimel aurustunud külmaagens kokku, mille tulemusel gaasi temperatuur tõuseb märgatavalt. Küttekontuuris (3) kantakse soojusenergia üle maja küttesüsteemile.

Välisõhk

- A** Välisõhk imetakse soojuspumpa.
- B** Seejärel juhib ventilaator õhu soojuspumba aurustisse. Siin antakse õhus olev soojusenergia üle külmaagensile ja õhu temperatuur langeb märkimisväärselt. Seejärel puhutakse külm õhk soojuspumbast välja.

Külmaagensi kontuur

- C** Soojuspumba suletud süsteemis ringleb vedelik – külmaagens –, mis samuti läbib aurusti. Külmaagensi iseloomustab väga madal keemispunkt. Aurustis omandab külmaagens välisõhust soojusenergia ja läheb keema.
- D** Keemise ajal tekkiv aur juhitakse elektritoitega kompressorisse. Auru kokkusurumisel suureneb rõhk ja auru temperatuur tõuseb märkimisväärselt temperatuurilt 0 °C kuni ligikaudu temperatuurini 80 °C.
- E** Kompressorist surutakse aur soojusvahetisse, kondensaatorisse, kus soojusenergia vabaneb sisemoodulisse. Seejärel aur jahutatakse ja kondenseeritakse uuesti vedelikuks.
- F** Kuna rõhk on veel kõrge, läbib külmaagens paisventiili, kus rõhk langeb ja taastub külmaagensi algne madal temperatuur. Külmaagens on nüüd läbi teinud täistsükli ning suunatakse uuesti aurustisse ja kogu protsess algab otsast peale.

Küttekontuur

- G** Kondensaatoris antakse külmaagensilt saadud soojusenergia edasi sisemooduli veele, soojuskandjale, mis soojeneb temperatuurini 55 °C (pealevoolutemperatuur).
- H** Suletud süsteemis ringlev soojuskandja kannab soojendatud vee soojusenergia maja radiaatoritesse/põrandaküttetorustikku.

VVM 225 juhtimine

EKRAAN

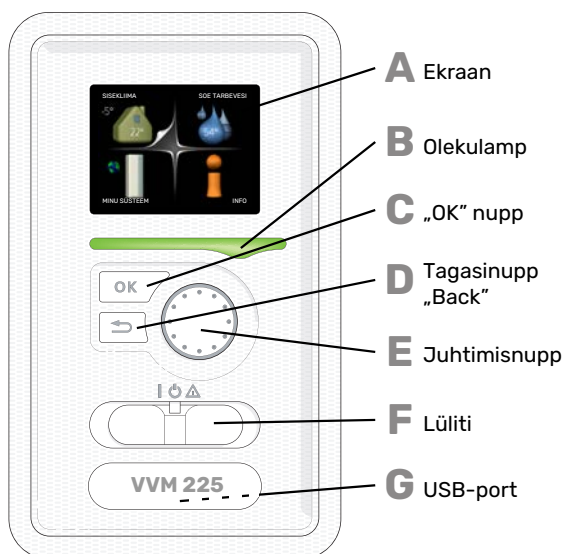

Sisemooduli esiküljel on ekraan, mida kasutatakse sidepidamiseks seadmega VVM 225. Siin saate:

- lülitada sisse või välja või määrata seade avariirežiimi.
- seadistada sisekliima ja sooja tarbevee ning kohandada seadet vastavalt oma vajadustele.
- teavet seadete, olekute ja toimingute kohta;
- kuvada eri liiki häireid ja juhiseid nende kõrvaldamiseks.

A Ekraan
Ekraanil kuvatakse juhised, seadistused ja info seadme töö kohta. Saate lihtsalt navigeerida erinevate menüüde ja valikuvõimaluste vahel, et seadistada sobivat ruumitemperatuuri ning omandada vajalikku teavet.

B Olekulamp
Olekulamp näitab sisemooduli töö olekut. Nt:
• lamp süttib roheliselt, kui seade töötab tavalises töörežiimis;
• lamp süttib kollaselt, kui seade on avariirežiimis.
• lamp süttib punaselt aktiivse häiresignaali korral;

C „OK” nupp
„OK” nuppu kasutatakse:
• alammenüüde valikute/valikute/seadistatud väärtuste/lehekülje kinnitamiseks käivitusjuhendis.

D Tagasinupp „Back”
Tagasinuppu „Back” kasutatakse:
• eelmisesse menüüsse naasmiseks;
• kinnitamata seadistuse muutmiseks.

E Juhtimisnupp
Juhtimisnuppu saab keerata paremale või vasakule. See nupp võimaldab järgmist:
• sirvida menüüdes ja erinevate võimaluste vahel;
• suurendada ja vähendada väärtuseid;
• vahetada lehekülgi mitmelehelistes juhistes (nt abitekstid ja hooldusinfo).

F Lüiti
Sellel lülitil on kolm asendit:

- Sees (I)
- Ooterežiim (⏻)
- avariirežiim (⚠)

Avariirežiimi tohib kasutada ainult sisemooduli tõrke korral. Selles režiimis lülitub kompressor välja ja küttekeha käivitub. Sisemooduli ekraan ei ole valgustatud ja olekulamp põleb kollaselt.

G USB-port
USB-port asub tootenime kandva plastikmärgi all.

USB-porti kasutatakse tarkvara uuendamisel.

Paigaldise tarkvara uuenduste allalaadimiseks külastage nibeuplink.com, kus vajutage "Tarkvara" sakil.

MENÜÜSÜSTEEM

Ekraanil kuvatakse neli peamenüüd ja teatud üldinfo.

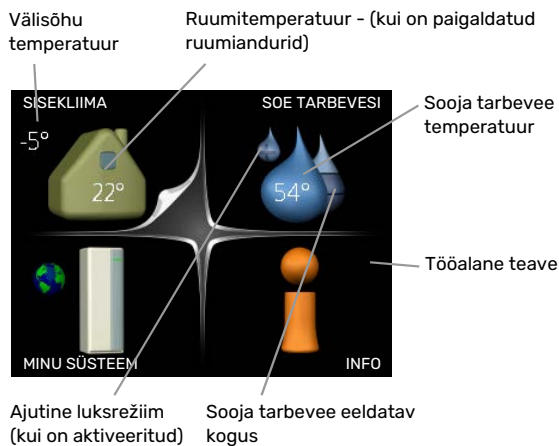

MENÜÜ 1 - SISEKLIIMA

Sisekliima seadistamine ja programmeerimine. Vt lk-It 13.

MENÜÜ 2 - SOE TARBEVESI

Sooja tarbevee tootmise seadistamine ja programmeerimine. Vt lk-It 22.

MENÜÜ 3 - INFO

Temperatuuri ja muu tööinfo kuvamine, juurdepääs häirelogile. Vt lk-It 24.

MENÜÜ 4 - MINU SÜSTEEM

Kellaaja, kuupäeva, töökeele, ekraani, töörežiimi jm seadistamine. Vt lk-It 26.

Ekraani sümbolid

Töö käigus võivad ekraanile ilmuda järgmised sümbolid.

Sümbol	Kirjeldus
	See sümbol ilmub infomärgi kõrvale, kui menüüs 3.1 on informatsiooni, mida peaksite märkama.
	Need kaks sümbolit näitavad, kas välismooduli kompressor või lisaküte on blokeeritud seadmel VVM 225. Need võivad olla blokeeritud sõltuvalt menüüs 4.2 valitud töörežiimile, näiteks kui blokeerimine on programmeeritud menüüs 4.9.5 või kui häiresignaal on ühe neist blokeeritud.
	Kompressori blokeerimine
	Lisakütte blokeerimine
	See sümbol ilmub ekraanile siis, kui aktiveeritakse sooja tarbevee temperatuuri perioodiline tõstmine või luksrežiim.
	Antud sümbol näitab, kas "puhk.progr." on aktiivne menüüs 4.7.
	See sümbol näitab, kas tootel VVM 225 on ühendus teenusega NIBE Uplink.
	See sümbol näitab ventilaatori tegelikku kiirust, kui kiirus on tavaseadistusest erinev. Vaja on lisatarvikut.
	See sümbol on näha aktiivsete päikesekütte lisatarvikutega paigaldistes.
	Antud sümbol näitab, kas basseinküte on aktiivne. Vaja on lisatarvikut.
	Antud sümbol näitab, kas jahutus on aktiivne. Vajalik jahutusfunktsiooniga soojuspump.

Töö

Kursori liigutamiseks keerake juhtimisnupp vasakule või paremale. Valitud positsioon on valge ja/või sellel on ülespööratud nurk.



Menüü valimine

Menüüsüsteemis liikumiseks valige põhimenüü. Selleks tähistage põhimenüü ja vajutage „OK” nupule. Seejärel avaneb uus aken koos alammenüüdega.



Valige alammenüü ja seejärel vajutage „OK” nupule.

Valikute tegemine



Valikutemenüüs on hetkel valitud võimalus tähistatud rohelse linnukesega. 

Teise võimaluse valimiseks:





1. tähistage soovitud valikuvõimalus. Üks valikuvõimalustest on eelvalitud (valge). 
2. Valitud võimaluse kinnitamiseks vajutage „OK” nupule. Valitud võimalus on tähistatud rohelse linnukesega. 

Väärtuse seadistamine



Muudetavad väärtused

Väärtuse seadistamiseks:

1. Valige juhtimisnupu abil väärtus, mida soovite seadistada. 
2. Vajutage „OK” nupule. Väärtuse taust muutub rohelseks, mis näitab, et olete sisenenud seadistusrežiimi. 
3. Väärtuse suurendamiseks keerake juhtimisnupp paremale ja vähendamiseks vasakule. 
4. Seadistatud väärtuse kinnitamiseks vajutage OK-nuppu. Väärtuse muutmiseks ja algväärtuse juurde naasmiseks vajutage tagasinupule „Back”. 

Virtuaalse klaviatuuri kasutamine

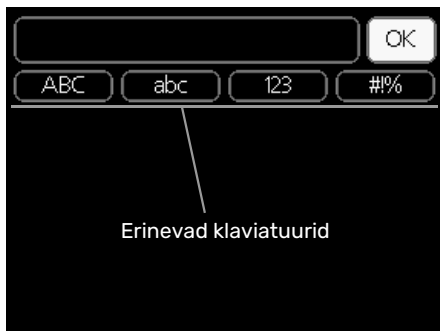

Mõnes menüüs tuleb tekst sisestada, selleks on saadaval virtuaalne klaviatuur.

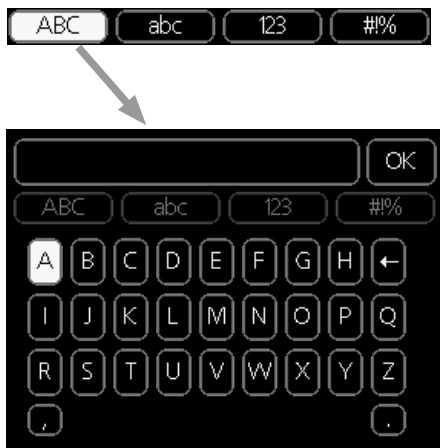

Olenevalt menüüst, on teil juurdepääs erinevatele märgistikele, mida võite kontrollnupu abil valida. Märkide tabeli muutmiseks vajutage nuppu tagasi (Back). Kui menüüs on ainult üks märgistik, on klaviatuur kuvatud vastavalt.

Kui olete kirjutamise lõpetanud, tähistage „OK” ja vajutage „OK” nupule.

Akendes sirvimine

Menüü võib koosneda mitmest aknast. Eri akendes sirvimiseks keerake juhtimisnuppu.

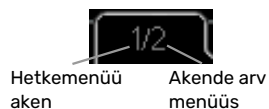

Käivitusjuhendi akendes sirvimine



Nooled akende sirvimiseks käivitusjuhendis

1. Keerake juhtimisnuppu kuni üks nooltest vasakus ülemises nurgas (lk nr juures) on tähistatud.
2. Käivitusjuhendis sammude vahelejätmiseks vajutage OK-nuppu.

Abimenüü

 Paljudes menüüdes on sümbol, mis näitab, et on võimalik kasutada lisaabi.

Ligipääs abitekstile:

1. Abi sümboli valimiseks kasutage juhtimisnuppu.
2. Vajutage „OK” nupule.

Sageli koosneb abitekst mitmest aknast, mille sirvimiseks kasutage juhtimisnuppu.

Toote VVM 225 hooldus

REGULAARNE KONTROLL

Kuna sisemoodul on põhimõtteliselt hooldusvaba, vajab ta pärast käikulaskmist minimaalset hooldust. Samas soovitame seadme tööd korrapäraselt kontrollida.

Kui juhtub midagi tavatut, kuvatakse ekraanil tööhäire erinevate häiretekstidena. Teabe häirete haldamise kohta leiata lõigus "Häiresignaal".

Kaitseklapp

VVM 225 -l on kaks kaitseklappi: üks tarbeveeboileri ja teine kliimasüsteemi jaoks.

Juhul kui teil on VVM 225 E EM 3x400V, on tarbeveeboileri kaitseklapp väliselt paigaldatud.

Pärast sooja tarbevee kasutamist võib soojaveeboileri kaitseklapist mõnikord vett tilkuda. Põhjuseks on asjaolu, et tarbeveeboilerisse sisenev külm vesi paisub soojendamisel, surve suureneb ja kaitseklapp avaneb. Kliimasüsteemi kaitseklapp peab olema täielikult suletud ja sealt ei tohi tavapäraselt vett välja tilkuda.

Kontrollige korrapäraselt kaitseklapi tööd. Kaitseklapi leiata esiküljel kontrollpaneeli tagant. Kontrollimiseks toimige alljärgnevalt.

1. Avage ventiil.
2. Kontrollige, kas vesi voolab klapist läbi.
3. Sulgege klapp uuesti.
4. Kontrollige süsteemis olevat rõhku, vajadusel suurendage.

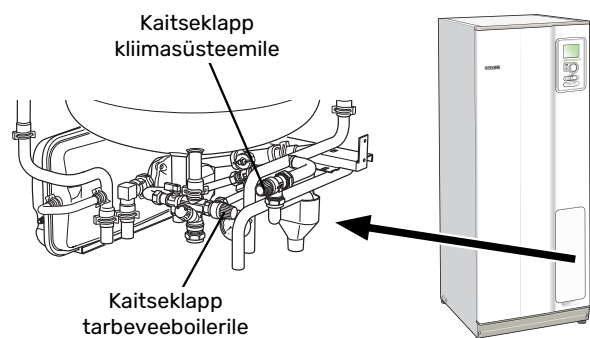

Kontrollige rõhku

VVM 225 on varustatud manomeetriga, mis näitab rõhku küttesüsteemis. Rõhk peaks jääma vahemikku 0,5 ja 1,5 baari, kuid see erineb temperatuuri kõikudes. Kui rõhk langeb sageli väärtuseni 0 või tõuseb väärtuseni 2,5 baari, pöörduge veaotsinguks seadme paigaldaja poole.

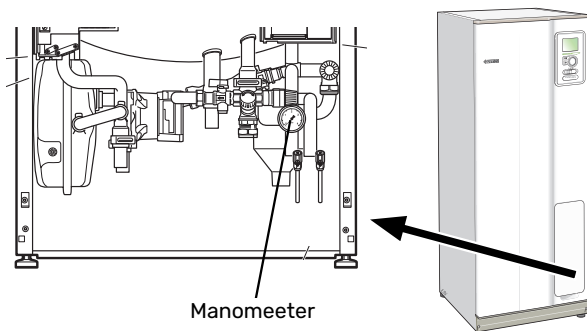

Kliimasüsteemi täitmine

Kui rõhk kliimasüsteemis on liiga madal, tuleb seda suurendada. Rohkem teavet leiate paigaldusjuhendist.

Kliimasüsteemi õhutamine

Kliimasüsteemi järjekordsel täitmisel või kui sisemoodulist kostab mulisemist, võib süsteem vajada õhutamist. Seda tehakse järgmiselt:

1. Lülitage sisemoodul välja.
2. Sisemooduli õhutamiseks kasutage õhutusventiile ja ülejäänud kliimasüsteemi õhutamiseks samuti vastavaid õhutusventiile.
3. Lisage vedelikku ja õhutage seni, kuni kogu õhk on süsteemist eemaldatud ja rõhk on õige.

Kliimasüsteem võib pärast õhutamist täitmist vajada.

Nõuandeid energia säästmiseks

Teie paigaldis kütab maja ja toodab sooja tarbevett. See toimub teie tehtud juhtseadistuste alusel.

Energiakulu mõjutavad näiteks sellised tegurid nagu ruumitemperatuur, sooja tarbevee tarbimine, maja soojustusaste ja aknapindade suurus. Mõjutavaks teguriks on ka maja asukoht, nt tuule mõju.

Samuti pidage meeles järgmist:

- Avage termostaatventiilid täielikult (v.a ruumides, kus soovite, et oleks jahedam). See on oluline, kuna osaliselt või täielikult suletud termostaatventiilid aeglustavad kliimasüsteemi voolu, mille tulemusel VVM 225 töötab kõrgemal temperatuuril. See omakorda võib suurendada energiatarbimist.
- Majast eemal viibides saate süsteemi valitud osade programmeerimisel süsteemi töökulusid vähendada. Seda tehakse menüüs 4.7 "puhk.progr.". Vt juhiseid lk 32.
- Valides "säätsurežiim" menüüs 2.2 "mugavusrežiim", kasutatakse vähem energiat.
- Te saate energia tarbimist mõjutada, kui ühendate sisemooduli erinevate toiteallikatega, nagu päikesepaneelide, gaasi- või õliküttega katlaga.

ENERGIAKULU

VVM 225ligikaudne energiatarve aasta vältel.

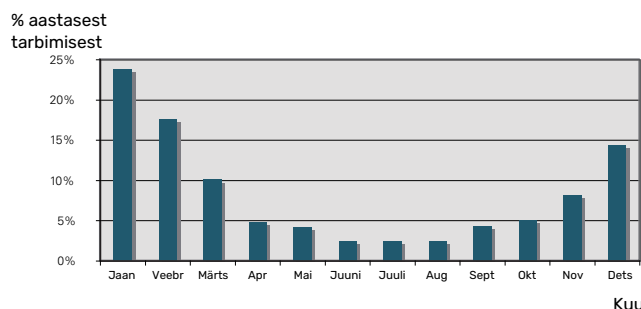

Sisetemperatuuri tõstmise ühe kraadi võrra suurendab energiatarvet umbes 5 %.

Elektrienergiaarvesti

Jälgige regulaarselt elektrienergiaarvesti näitu, eelistatavalt kord kuus. See näitab muutusi energiatarbimises.

Uutel majadel on tavaliselt kaks elektrienergiaarvestit, majapidamiselektri kulu arvutamiseks kasutage nende näitude erinevust.

Uued majad

Uuselamutes kestab kuivamisprotsess umbes üks aasta. Sel ajal võib maja tarbida märkimisväärselt rohkem energiat, kui pärast kuivamist. 1-2 aasta pärast tuleks küttegaafikut, samuti küttegaafiku nihet ja maja termostaatventiile uuesti reguleerida, sest kuivamisprotsessi lõppedes vajab küttesüsteem tõenäoliselt seadistamist madalamale temperatuurile.

VVM 225 – teie teenistuses

Sisekliima seadistamine

ÜLEVAADE

Alammenüüd

Menüü **SISEKLIIMA** sisaldab erinevaid alammenüüsid. Vastava menüü olekuinfo kuvatakse ekraanil, menüüdest paremale poole.

temperatuur

Kliimasüsteemi temperatuuri seadistamine. Olekuinfo näitab kliimasüsteemi seadistatud väärtuseid.

ventilatsioon Ventilatori kiiruse seadistamine. Olekuinfo näitab valitud seadistust. See menüü kuvatakse ainult siis, kui väljatõmbeõhumoodul on ühendatud (lisaseade).

programmid Kütte, jahutuse ja ventilatsiooni programmeerimine. Olekuinfo „vali” kuvatakse siis, kui süsteem on programmeeritud, kuid ei ole hetkel aktiveeritud, „puhk.progr.” kuvatakse ekraanil siis, kui puhkusefunktsioon on aktiveeritud samaaegselt programmeerimisfunktsiooniga (puhkusefunktsioon on prioriteetne), „aktiveeritud” kuvatakse ekraanil siis, kui programmeerimisfunktsiooni mõni osa on aktiveeritud. Muidu kuvatakse ekraanil „väljalülitatud”.

edasijõudnutele Küttegaafiku seadistamine, reguleerimine välise juhtelemendiga, pealevoolutemperatuuri minimaalne väärtus, ruumiandur, jahutusfunktsioon ja +Adjust.

MENÜÜ 1.1 - TEMPERAATUUR

Kui majas on mitu kliimasüsteemi, kuvatakse ekraanil iga süsteemi kohta temperatuurinäidud.

Valige kütte ja jahutuse vahel ja seejärel seadistage soovitud temperatuur järgmises menüüs "kütte/jahutuse temperatuur" menüüs 1.1.

Temperatuuri seadistamine

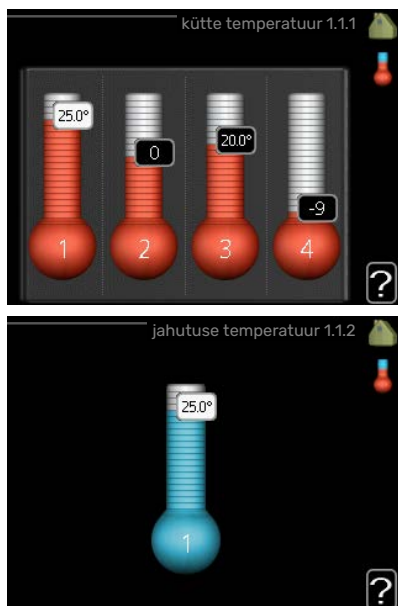

(kui ruumiandurid on paigaldatud ja aktiveeritud):

küte

Seadistamise vahemik: 5 – 30 °C

Vaikimisi väärtus: 20

jahutus (lisaseade on vajalik)

Seadistamise vahemik: 5 – 30 °C

Vaikimisi väärtus: 25

Ekraanil kuvatakse temperatuuri väärtus kraadides (°C), kui kliimasüsteemi juhib ruumiandur.

Hoiatus!

Aeglaselt toimiv küttesüsteem, nagu nt põrandaküte ei pruugi olla juhitav sisemooduli ruumiandurite abil.

Ruumitemperatuuri muutmiseks kasutage juhtimisnuppu ja seadke ekraanil soovitud temperatuuri väärtus. Uue seadistuse kinnitamiseks vajutage „OK” nupule. Uus väärtus kuvatakse ekraanil sümbolist paremale poole.

Temperatuuri seadistamine (kui ruumiandurid ei ole aktiveeritud):

Seadistamise vahemik: -10 kuni +10

Vaikimisi väärtus: 0

Ekraanil kuvatakse kütteks seadistatud väärtused (küttegaafiku nihe). Ruumitemperatuuri tõstmiseks või langetamiseks suurendage või vähendage ekraanil kuvatut väärtust.

Uue väärtuse seadistamiseks kasutage juhtimisnuppu. Uue seadistuse kinnitamiseks vajutage „OK” nupule.

Astmete arv, mille võrra tuleb väärtust muuta ruumitemperatuuri ühekraadilise muutuse saavutamiseks (sõltub konkreetsest küttesüsteemist). Ühest astmest tavaliselt piisab, kuid mõningatel juhtudel on vaja muuta mitu astet.

Soovitud väärtuse seadistamine. Uus väärtus kuvatakse ekraanil sümbolist paremale poole.

Suhtelise õhuniiskuse seadistamine: (lisatarvik on vajalik)

Seadistamise vahemik: 30 kuni 90 %

Tehaseseade: 60 %

Seda menüüd kuvatakse ainult siis, kui RH piir on aktiveeritud menüüs 5.3.16.

Ekraanil kuvatakse suhtelise õhuniiskuse seadistatud väärtused. Kui soovite muuta kuidas VVM 225 töötab seoses suhtelise õhuniiskusega, suurendage või vähendage ekraanil olevat väärtust.

Vajaliku väärtuse seadistamiseks kasutage juhtimisnuppu. Uue seadistuse kinnitamiseks vajutage OK-nupule.

Hoiatus!

Ruumi temperatuuri tõusu saab aeglustada radiaatorite või põrandakütte termostaatide abil. Selleks avage termostaadi ventiilid täielikult, v.a nendes ruumides, kus soovite jahedamat õhku, nt magamistubades.

Vihje!

Enne uue seadistuse tegemist oodake 24 tundi, võimaldades ruumitemperatuuril stabiliseeruda.

Kui väljas on külm ja ruumitemperatuur liiga madal, tõstke küttegaafiku kaldenurka menüüs 1.9.1.1 ühe astme võrra.

Kui väljas on külm ja ruumitemperatuur liiga kõrge, alandage graafiku kaldenurka menüüs 1.9.1.1 ühe astme võrra.

Kui väljas on soe ja ruumitemperatuur liiga madal, tõstke väärtust menüüs 1.1.1 ühe astme võrra.

Kui väljas on soe ja ruumitemperatuur liiga kõrge, vähendage väärtust menüüs 1.1.1 ühe astme võrra.

MENÜÜ 1.2 - VENTILATSIOON (LISASEADE ON VAJALIK)

Seadistamise vahemik: tavarežiim ja kiirus 1-4
Vaikimisi väärtus: tavarežiim

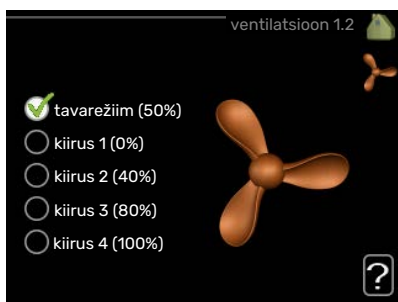

Siin saab maja ventilatsiooni ajutiselt suurendada või vähendada.

Kui olete valinud uue kiiruse, hakkab kell aega kahanevalt loendama. Ajaloenduse lõppemisel taastub ventilatsiooni normaalkiirus.

Vajaduse korral saab muuta taastamisaega menüüs 1.9.6. Ventilatori kiirus on toodud sulgudes (protsentides) iga kiirusevaliku järel.

Vihje!

Kui vajate pikemaajalisi muudatusi, valige puhkuse- või programmeerimisfunktsioon.

Hoiatus!

Korrektseks töötamiseks vajab ventilatsiooni lisaseade minimaalset ventilatsiooni õhuhulka. Ebapiisav ventilatsiooni õhuhulk võib põhjustada häire ning kompressori töö blokeerida.

MENÜÜ 1.3 - PROGRAMMID

Menüüs **programmid** programmeeritakse sisekliima

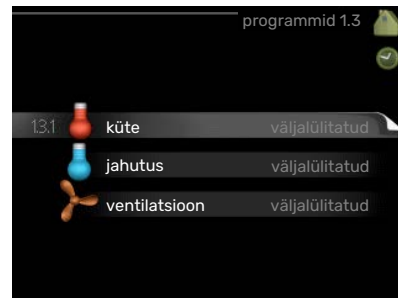

(küte/jahutus/ventilatsioon) igaks nädalapäevaks.

Programmeerida saate ka pikemaks valitud ajavahemikuks (puhkus) menüüst 4.7.

MENÜÜ 1.3.1 - KÜTE

Ruumitemperatuuri tõstmine või langetamine kuni kolmeks ajavahemikuks päevas. Kui majja on paigaldatud ruumiandur ja see on ka aktiveeritud, seadistatakse ruumitemperatuur kraadides (°C) teatud ajavahemikuks. Kui ruumiandur ei ole aktiveeritud, seadistatakse soovitud temperatuuri muutus menüüs 1.1. Ühest astmest tavaliselt piisab, et ruumitemperatuuri ühe kraadi võrra muuta, kuid mõningatel juhtudel on vaja muuta mitu astet.



Programmeerimine: Siin valitakse programm, mida soovite muuta.

Aktiveerimine: Siin aktiveeritakse programmeerimine teatud ajavahemikuks. Seadistatud aegu deaktiveerimine ei mõjuta.

Süsteem: Siin valitakse kliimasüsteem, mida vastav programm mõjutab. See alternatiiv kuvatakse üksnes rohkem kui ühe kliimasüsteemi olemasolul.

Päev: Siin valige nädalapäev või päevad, millele programmeerimine rakendub. Programmeerimise eemaldamiseks teatud päevaks seadistage selle päeva ajavahemik nii, et valite sama algus- ja lõpuaja. Kui kasutate rida „kõik”, programmeeritakse kõik päevad vastavas perioodis selle rea kohaselt.

Ajavahemik: Siin valitakse valitud päevaks programmeerimise algus- ja lõpuaeg.

Reguleerimine: Siin seadistatakse küttegaafiku nihke suurus seoses menüüga 1.1, programmeerimise ajal. Kui ruumiandur on paigaldatud, seadistatakse soovitud ruumitemperatuur kraadides (°C).

Ühildumatus: Kui kaks seadistust ei ole omavahel kooskõlas, kuvatakse punane hüüumärk.



Vihje!

Kui te soovite seadistada sarnast programmi igaks nädalapäevaks, valige esmalt „kõik” ja seejärel muutke soovitud päevad.



Vihje!

Seadistage lõpuaeg algusajast varasemaks, et ajavahemik pikeneks üle kesköö. Programm peatub järgmisel päeval seadistatud lõpuajal.

Programm käivitub alati sel kuupäeval, millal on seatud käivitusae.



Hoiatus!

Ruumitemperatuuri muutumine võtab aega. Näiteks lühikesed ajavahemikud kombineerituna pörandaküttega ei anna ruumitemperatuuri puhul märgatavat efekti.

MENÜÜ 1.3.2 - JAHUTUS (VAJALIK LISASEADE)

Siin saate programmeerida, millal on kuni kaheks erinevaks ajavahemikuks päevas lubatud ruumides jahutus.



Programmeerimine: Siin valitakse programm, mida soovite muuta.

Aktiveerimine: Siin aktiveeritakse programmeerimine teatud ajavahemikuks. Seadistatud aegu deaktiveerimine ei mõjuta.

Päev: Siin valige nädalapäev või päevad, millele programmeerimine rakendub. Programmeerimise eemaldamiseks teatud päevaks seadistage selle päeva ajavahemik nii, et valite sama algus- ja lõpuaja. Kui kasutate rida „kõik”, programmeeritakse kõik päevad vastavas perioodis selle rea kohaselt.

Ajavahemik: Siin valitakse valitud päevaks programmeerimise algus- ja lõpuaeg.

Reguleerimine: Siin saate määrata, millal jahutus ei ole lubatud.

Ühildumatus: Kui kaks seadistust ei ole omavahel kooskõlas, kuvatakse punane hüüumärk.



Vihje!

Kui te soovite seadistada sarnast programmi igaks nädalapäevaks, valige esmalt „kõik” ja seejärel muutke soovitud päevad.



Vihje!

Seadistage lõpuaeg algusajast varasemaks, et ajavahemik pikeneks üle kesköö. Programm peatub järgmisel päeval seadistatud lõpuajal.

Programm käivitub alati sel kuupäeval, millal on seatud käivitusae.

MENÜÜ 1.3.3 - VENTILATSIOON (LISASEADE ON VAJALIK)

Maja ventilatsiooni suurendamine või vähendamine kuni kaheks ajaperioodiks päevas.



Programmeerimine: Siin valitakse programm, mida soovite muuta.

Aktiveerimine: Siin aktiveeritakse programmeerimine teatud ajavahemikuks. Seadistatud aegu deaktiveerimine ei mõjuta.

Päev: Siin valige nädalapäev või päevad, millele programmeerimine rakendub. Programmeerimise eemaldamiseks teatud päevaks seadistage selle päeva ajavahemik nii, et valite sama algus- ja lõpuaja. Kui kasutate rida „kõik“, programmeeritakse kõik päevad vastavas perioodis selle rea kohaselt.

Ajavahemik: Siin valitakse valitud päevaks programmeerimise algus- ja lõpuaeg.

Reguleerimine: Siin seadistatakse ventilaatori soovitud kiirus.

Ühildumatus: Kui kaks seadistust ei ole omavahel kooskõlas, kuvatakse punane hüümärk.



Vihje!

Kui te soovite seadistada sarnast programmi igaks nädalapäevaks, valige esmalt „kõik“ ja seejärel muutke soovitud päevad.



Vihje!

Seadistage lõpuaeg algusajast varasemaks, et ajavahemik pikeneks üle kesköö. Programm peatub järgmisel päeval seadistatud lõpuajal.

Programm käivitub alati sel kuupäeval, millal on seatud käivitusae.



Hoiatus!

Märkimisväärne muudatus pikema ajaperioodi jooksul võib halvendada sisekliimat ja seadme töö ökonoomsust.

MENÜÜ 1.9 - EDASIJÕUDNUTELE

Menüü

edasijõudnutele

tekst kuvatakse oranžina, mis tähendab, et see menüü on mõeldud teadlikumale kasutajale. Sellel menüül on mitu alammenüüd.



graafik Kütte- ja jahutusgraafiku kaldenurga seadistamine.

väline seadistus Küttegaafiku nihke seadistamine, kui väline juhtelement on ühendatud.

pealevoolutemp. min väärtus Pealevoolutemperatuuri minimaalse lubatud väärtuse seadistamine.

ruumianduri seadistused Ruumianduri seadistamine.

jahutuse seadistused Jahutuse seadistamine.

ventilaatori taastamisaeg Ventilaatori taastamisaja seadistus, kui ventilaatori kiirust on ajutiselt muudetud.

individuaalne küttegaafik Individuaalse kütte- ja jahutusgraafiku seadistamine.

nihkepunkt Kütte- või jahutusgraafiku nihke seadistamine teatud välisõhu temperatuuri puhul.

ööjahutus Öise jahutuse määramine.

+Adjust Siin seadistatakse, kui palju mõjutab +Adjust põrandakütte arvestatud pealevoolutemperatuuri. Mida kõrgem on väärtus, seda suurem on mõju.



Hoiatus!

Põrandaküttesüsteemide puhul peaks **max pealevoolutemperatuur** olema seadistatud vahemikus 35 kuni 45 °C.

Kondenseerumise vältimiseks peab "pealevoolutemp. min väärtus" olema põrandajahutusega piiratud.

Kontrollige oma põrandapinna jaoks sobivat maksimaalset temperatuuri paigaldajalt/põrandakütte tarnijalt.



Vihje!

Enne uue seadistuse tegemist oodake 24 tundi, võimaldades ruumitemperatuuril stabiliseeruda.

Kui väljas on külm ja ruumitemperatuur liiga madal, tõstke graafiku kaldenurka ühe astme võrra.

Kui väljas on külm ja ruumitemperatuur liiga kõrge, alandage graafiku kaldenurka ühe astme võrra.

Kui väljas on soe ja ruumitemperatuur liiga madal, tõstke graafiku nihet ühe astme võrra.

Kui väljas on soe ja ruumitemperatuur liiga kõrge, alandage graafiku nihet ühe astme võrra.

Jahutus 2-toru süsteemis

VVM 225 sisaldab sisseehitatud funktsiooni jahutamiseks 2-toru süsteemis kuni 17 °C, tehasesead 18 °C. Selle jaoks on vajalik, et välismoodul saaks jahutamist käivitada. (Vt oma õhk-vesi-soojuspumba paigaldusjuhendit.) Kui välismoodul saab jahutamist käivitada, aktiveeritakse jahutusmenüüd sisemooduli (VVM) ekraanil.

Jahutuse töörežiimi lubamiseks peab keskmine temperatuur ületama „käivita jahutus“ seadistatud väärtust menüüs 4.9.2 Kliimasüsteemi jahutuse seadistusi reguleeritakse sisekliima menüüs, menüü 1.

MENÜÜ 1.9.2 - VÄLINE SEADISTUS

Temperatuuri seadistamine (kui ruumiandurid on paigaldatud ja aktiveeritud):

Seadistamise vahemik: 5 – 30 °C

Vaikimisi väärtus: 20

Temperatuuri seadistamine (kui ruumiandurid ei ole aktiveeritud):

Seadistamise vahemik: -10 kuni +10.

Vaikimisi väärtus: 0

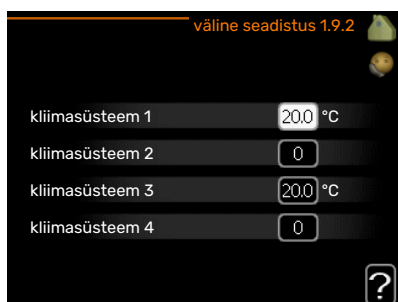

Välise juhtelemendi (nt ruumitermostaadi või taimer) ühendamine võimaldab kütmise ajal ruumitemperatuuri ajutiselt või perioodiliselt tõsta või langetada. Kui juhtelemend on sisse lülitatud, muutub küttegraafiku nihe menüüs valitud astmete võrra. Kui majja on paigaldatud ruumiandur ja see on aktiveeritud, seadistatakse soovitud ruumitemperatuur kraadides (°C).

Enam kui ühe kliimasüsteemi puhul saab iga süsteemi seadistust eraldi määrata.

MENÜÜ 1.9.3 - PEALEVOOLUTEMP. MIN VÄÄRTUS

küte

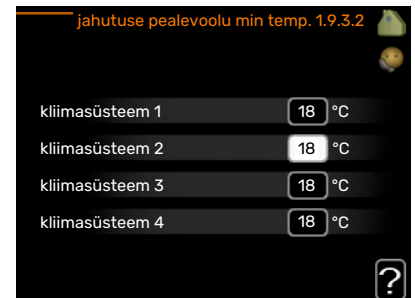
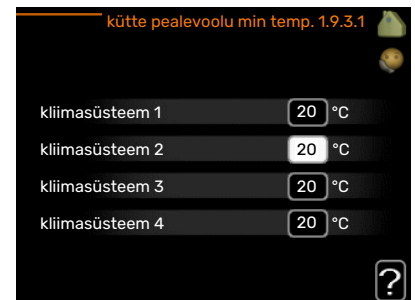

Seadistusvahemik: 5–70 °C

Vaikimisi väärtus: 20 °C

jahutus (vajalik lisaseade)

Tehasesead: 18 °C

Menüüs 1.9.3 saate valida kütte või jahutuse, järgmises menüüs (kütte/jahutuse min pealevoolutemp.) seadistada kliimasüsteemi minimaalse pealevoolutemperatuuri. See tähendab, et seadmest VVM 225 ei saadeta kunagi välja temperatuuri, mille väärtus on alla siin seatud väärtuse.

Enam kui ühe kliimasüsteemi puhul saab iga süsteemi seadistust eraldi määrata.



Vihje!

Seda väärtust võib muuta, kui teil on näiteks kelder, mida te soovite alati, ka suvel, kütta.

Teil võib olla vaja suurendada väärtust "kütte seiskamine" menüüs 4.9.2 "automaatrež. programm".

MENÜÜ 1.9.4 - RUUMIANDURI SEADISTUSED

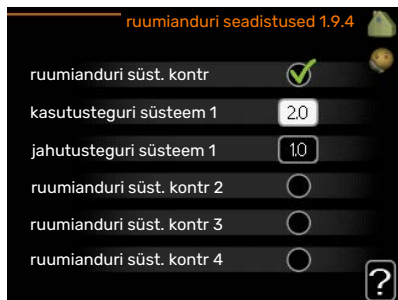

tegurisüsteem

küte

Seadistamise vahemik: 0,0 - 6,0

Tehaseseade, kütmine: 1,0

jahutus (lisaseade on vajalik)

Seadistamise vahemik: 0,0 - 6,0

Tehaseseade, jahutamine: 1,0

Siin saate ruumitemperatuuri kontrollimiseks aktiveerida ruumiandurid.



Hoiatus!

Aeglaselt toimiv küttesüsteem, nagu nt põrandaküte ei pruugi olla juhitud paigaldise ruumiandurite abil.

Siin saate seadistada teguri (numbriline väärtus), mis määrab kindlaks, kui palju mõjutab ruumi üle- või alatemperatuur (soovitud ja tegeliku ruumitemperatuuri vahe) kliimasüsteemi pealevoolutemperatuuri. Suurem väärtus tingib küttegraafiku nihke suurema ja kiirema muutuse.



Tähelepanu!

Liiga kõrge "tegurisüsteemi" seadistatud väärtus võib (olenevalt teie kliimasüsteemist) tekitada ebastabiilset ruumitemperatuuri.

Kui on paigaldatud mitu kliimasüsteemi, saab ülaltoodud seadistusi määrata iga süsteemi jaoks eraldi.

MENÜÜ 1.9.5 - JAHUTUSE SEADISTUSED (VAJALIK LISASEADE)

delta +20 °C

Seadistamise vahemik: 3 - 10 °C

Vaikimisi väärtus: 3

delta +40 °C

Seadistamise vahemik: 3 - 10 °C

Vaikimisi väärtus: 6

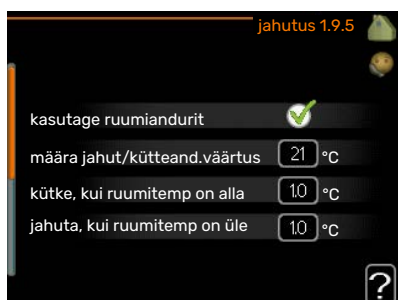

jahutus/kütteandur

Tehaseseade: ühtki andurit pole valitud

määra jahut/kütteand.väärtus

Seadistusvahemik: 5 - 40 °C

Vaikimisi väärtus: 21

kütke, kui ruumitemp on alla

Seadistamise vahemik: 0,5 - 10,0 °C

Vaikimisi väärtus: 1,0

jahuta, kui ruumitemp on üle

Seadistamise vahemik: 0,5 - 10,0 °C

Vaikimisi väärtus: 1,0

larm rumsgivare kyla

Seadistamise vahemik: sees/väljas

Tehaseseade: välja lülitatud

käivitage aktiivne jahutus

Seadistamise vahemik: 10 - 300

Vaikimisi väärtus: 0

kraad-minutid, jahutus

Seadistamise vahemik: -3000 - 3000 jahutus kraad-minutid

Tehaseseade: 0

kütte/jahut. sisselülit. ajavah. (Kuvatakse jahutus 2-toru süsteemi aktiveerimise korral.)

Seadistamise vahemik: 0 - 48 h

Tehaseseade: 2

autom. töörežiim EQ1-GP12

Siin saate seadistada, kas soovite jahutuspumba (GP12) töötamist automaatrežiimil.

jahutuse pumba kiirus

Seadistamise vahemik: 1 - 100 %

Tehaseseade: 70 %

Seadet VVM 225 saab kasutada ka maja jahutamiseks kuumal ajal.



Hoiatus!

Teatud seadistuse valik kuvatakse vaid siis, kui nende funktsioon on installeeritud ja aktiveeritud seadmes VVM 225.

delta +20 °C

Seadistage kliimasüsteemi peale- ja tagasivoolutemperatuuride vaheline temperatuurierinevus jahutuse ajal, kui välisõhu temperatuur on +20 °C. Siis püüab VVM 225 saavutada määratud temperatuurile võimalikult lähedase temperatuuri.

delta +40 °C

Seadistage kliimasüsteemi peale- ja tagasivoolutemperatuuride vaheline temperatuurierinevus jahutuse ajal, kui välisõhu temperatuur on +40 °C. Siis püüab VVM 225 saavutada määratud temperatuurile võimalikult lähedase temperatuuri.

kasutage ruumiandurit

Siin saate seadistada, kas ruumitemperatuuri andureid kasutatakse jahutusrežiimis.

jahutus/kütteandur

Seadmele VVM 225 saab ühendada täiendava temperatuuranduri, et oleks võimalik kindlaks määrata, millal on aeg ümber lülituda kütelt jahutusele ja vastupidi.

Juhul kui paigaldatud on mitu kütme-/jahutusandurit, saate valida milline neist on juhtiv andur.

Hoiatus!

Kui kütte-/jahutusandurid BT74 on ühendatud ja aktiveeritud menüüs 5.4, siis teisi andureid ei ole võimalik menüüs 1.9.5 valida.

määra jahut/kütteand.väärtus

Hoiatus!

See seadistuse valik kuvatakse vaid siis, kui jahutuse/kütte ruumiandur on paigaldatud ja aktiveeritud VVM 225-s.

Siin saate seadistada, millise ruumitemperatuuri juures VVM 225 lülitub kütmiselt jahutusele ja vastupidi.

kütke, kui ruumitemp on alla

Hoiatus!

See seadistuse valik kuvatakse vaid siis, kui ruumitemperatuuri andur on ühendatud VVM 225 ja aktiveeritud.

Siin saate määrata, kui madalale, alla soovitud temperatuuri, võib ruumitemperatuur langeda, enne kui VVM 225 lülitub ümber küttefunktsioonile.

jahuta, kui ruumitemp on üle

Hoiatus!

See seadistuse valik kuvatakse vaid siis, kui ruumitemperatuuri andur on ühendatud VVM 225 ja aktiveeritud.

Siin saate määrata, kui kõrgele üle soovitud temperatuuri võib ruumitemperatuur tõusta, enne kui VVM 225 lülitub ümber jahutusfunktsioonile.

larm rumsgivare kyla

Siin saate määrata, kas VVM 225 käivitab häire, kui ruumiandur on lahti ühendatud või katkeb jahutamise ajal.

käivitage aktiivne jahutus



Hoiatus!

See seadistuse valik kuvatakse vaid siis, kui "aktiivjahutus" on aktiveeritud menüüs 5.2.4.

Siin saate seadistada, millal aktiivjahutus käivitub.

Kraad-minutitega mõõdetakse maja hetke küttevajadust. Sellega määratakse aeg, mil kompressor, jahutusfunktsioon või lisakütteseadet käivitub/seiskub.

kraad-minutid, jahutus

See valik on saadaval ainult siis, kui ühendatud lisaseade loendab ise jahutuse kraad-minuteid.

Pärast min või max väärtuste seadistamist määrab süsteem automaatselt tegeliku väärtuse, juhul kui õhk-vesi-soojuspump toodab jahutust.

kütte/jahut. sisselülit. ajavah.

See valik on saadaval ainult 2 toruga jahutussüsteemil.

Siin saate määrata, kui kaua peab VVM 225 ootama, enne kui naaseb jahutuse lõpetamise järel kütterežiimi või vastupidi.

MENÜÜ 1.9.6 - VENTILAATORI TAASTAMISAEG (LISASEADE ON VAJALIK)

kiirus 1-4



Seadistusvahemik: 1–99 h

Vaikimisi väärtus: 4 h

Siin saate valida ventilatsiooni ajutise kiiruse muutumise taastamisaja (kiirus 1-4) menüüst 1.2.

Taastamisaeg on aeg, mis kulub ventilatsiooni kiiruse naasmiseks tavarežiimile.

MENÜÜ 1.9.7 - INDIVIDUAALNE KÜTTEGRAAFIK



individuaalne küttegaafik 1.9.7.1

pealevoolutemp. -30 °C	45 °C
pealevoolutemp. -20 °C	40 °C
pealevoolutemp. -10 °C	35 °C
pealevoolutemp. 0 °C	32 °C
pealevoolutemp. 10 °C	26 °C
pealevoolutemp. 20 °C	15 °C

individuaalne jahutusgraafik 1.9.7.2

pealevoolutemp. 0 °C	20 °C
pealevoolutemp. 10 °C	20 °C
pealevoolutemp. 20 °C	20 °C
pealevoolutemp. 30 °C	20 °C
pealevoolutemp. 40 °C	20 °C

pealevoolutemperatuur

küte
Seadistusvahemik: 5–80 °C

jahutus (lisaseade on vajalik)
Seadistusvahemik võib varieeruda olenevalt sellest, millist lisaseadet kasutatakse.
Seadistamise vahemik: 7 – 40 °C

Siin saate luua enda kütte- või jahutusgraafiku, määrates soovitud pealevoolutemperatuurid erinevatele välistemperatuuridele.



Hoiatus!

Graafiku rakendamiseks valige menüüs 1.9.1 graafik 0, et seda individuaalne küttegaafik-le rakendada.

MENÜÜ 1.9.8 - NIHKEPUNKT

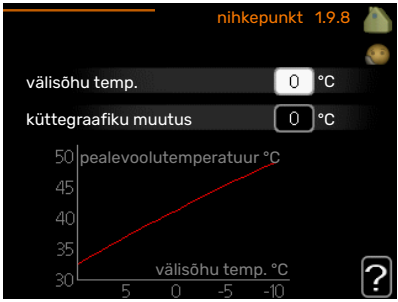

välisõhu temp.

välisõhu temp. 0 °C

küttegaafiku muutus 0 °C

pealevoolutemperatuur °C

välisõhu temp. °C

Seadistusvahemik: -40–30 °C

Vaikimisi väärtus: 0 °C

küttegaafiku muutus

Seadistusvahemik: -10–10 °C

Vaikimisi väärtus: 0 °C

Valige küttegaafiku muutus kindlal välisõhu temperatuuril. Ruumitemperatuuri muutmiseks ühe kraadi võrra piisab tavaliselt ühest astmest, kuid mõningatel juhtudel on vaja muuta mitu astet.

Küttegaafik on mõjutatav ± 5 °C ulatuses, välisõhu temp. seadistusest.

Tähtis on valida õige küttegaafik, nii et ruumitemperatuur tunduks kogu aeg ühtlane.



Vihje!

Kui majas on külm, näiteks temperatuuril -2 °C, „välisõhu temp.” valige „-2” ja „küttegaafiku muutus” väärtust suurendatakse, kuni soovitud ruumitemperatuur on saavutatud.



Hoiatus!

Enne uue seadistuse tegemist oodake 24 tundi, võimaldades ruumitemperatuuril stabiliseeruda.

MENÜÜ 1.9.9 - ÖÖJAHUTUS (LISASEADE ON VAJALIK)

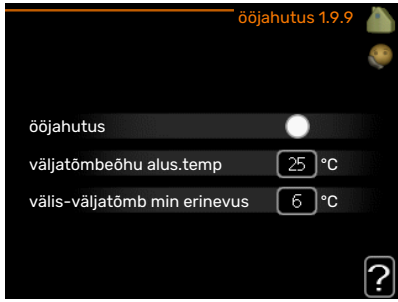

ööjahutus 1.9.9

ööjahutus

väljatõmbeõhu alus.temp 25 °C

välis-väljatõmb min erinevus 6 °C

väljatõmbeõhu alus.temp

Seadistusvahemik: 20–30 °C

Vaikimisi väärtus: 25 °C

välis-väljatõmb min erinevus

Seadistusvahemik: 3–10 °C

Vaikimisi väärtus: 6 °C

Siin aktiveeritakse öine jahutus.

Kui sisetemperatuur on kõrge ja välistemperatuur madalam, siis saab jahutuse esile kutsuda sundventilatsiooniga.

Kui väljatõmbeõhu ja välistemperatuuri erinevus on suurem seatud väärtusest ("välis-väljatõmb min erinevus") ja väljatõmbeõhu temperatuur on samal ajal suurem seatud väärtusest ("väljatõmbeõhu alus.temp"), hoidke ventilatsiooni töös kiirusel 4 kuni ühe tingimuse muutumiseni.



Hoiatus!

Õist jahutust on võimalik aktiveerida ainult siis, kui majaküte on välja lülitatud. Seda tehakse menüüs 4.2.

MENÜÜ 1.9.11 - +ADJUST

- mõju aste
Seadistamise vahemik: 0,1 – 1,0
Vaikimisi väärtus: 0,5



+Adjust kasutamise korral suhtleb seade põrandakütte juhtimiskeskusega* ning reguleerib küttegaafikut ja arvestatud pealevoolutemperatuuri vastavalt põrandaküttesüsteemile.

Siin saate aktiveerida kliimasüsteemid, millele soovite +Adjust rakendada. Samuti saate seadistada kui palju +Adjust arvestatud pealevoolutemperatuuri mõjutab. Mida kõrgem on väärtus, seda suurem on mõju.

*Vajalik +Adjust tugi

 **Tähelepanu!**
+Adjust tuleb kõigepealt valida menüüs 5.4 "tarkvara sisendid/väljundid".

Sooja tarbevee tootlikkuse seadistamine

ÜLEVAADE

Alammenüüd

Menüü **SOE TARBEVESI** sisaldab erinevaid alammenüüsid. Vastava menüü olekuinfo kuvatakse ekraanil, menüüdest paremale poole.



ajutine "lux" režiim

Sooja tarbevee temperatuuri ajutise tõstmise aktiveerimine. Olekuinfos kuvatakse "väljalülitatud" või kui pikaks ajaks on aktiveeritud temperatuuri ajutine tõus.

mugavusrežiim Sooja tarbevee temperatuuri seadistamine. Olekuinfos kuvatakse valitud režiim, "säasturežiim", "tavarežiim" või „lux" režiim".

programmid Sooja tarbevee temperatuuri programmeerimine. Olekuinfo "vali" kuvatakse, kui olete programmi seadistanud, kuid see pole hetkel aktiivne, "puhk.progr." kuvatakse, kui puhkuseseadistus on aktiveeritud samal ajal kui programmeerimisfunktsioon (kui puhkusefunktsioon on prioriteetne), "aktiveeritud" kuvatakse, kui programmeerimisfunktsiooni mõni osa on aktiveeritud, muidu kuvatakse "väljalülitatud".

edasijõudnutele Sooja tarbevee temperatuuri perioodilise tõstmise määramine.

MENÜÜ 2.1 - AJUTINE "LUX" REŽIIM

Seadistamise vahemik: 3, 6 ja 12 tundi ning režiim "väljalülitatud" ja "ühekordne tõus"
Vaikimisi väärtus: "väljalülitatud"

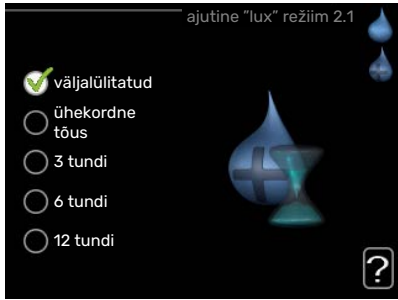

Kui sooja tarbevee tarbimine on ajutiselt suurenenud, võib seda menüüd kasutada valitud ajaperioodiks sooja tarbevee temperatuuri tõstmiseks kuni luksrežiimi temperatuurini.

 **Hoiatus!**
Kui mugavusrežiim, "lux" režiim" valitakse menüüs 2.2, siis temperatuuri ei ole võimalik rohkem tõsta.

See funktsioon aktiveeritakse kohe, kui ajavahemik on valitud ja valiku kinnitamiseks on vajutatud OK-nuppu. Valitud seadistuse lõpuni jäänud aeg kuvatakse paremal.

Seadistatud aja lõppemisel VVM 225 naaseb režiimi, mis seadistati menüüs 2.2.

Valige „väljalülitatud” väljalülitamiseks **ajutine "lux" režiim**.

MENÜÜ 2.2 - MUGAVUSREŽIIM

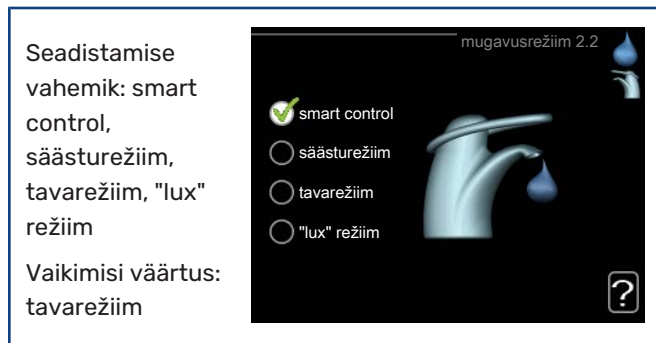

Valitavate režiimide vaheline erinevus seisneb sooja tarbevee temperatuuris. Kõrgem temperatuur tähendab seda, et sooja tarbevett saab rohkem.

nutikas reguleerimine: Selles menüüs saate käivitada nutika reguleerimise funktsiooni. Minimaalse energiakulu tagamiseks jälgib funktsioon möödunud nädala sooja tarbevee tarbimist ja kohandab vastavalt sellele soojavee boileri temperatuuri tulevaks nädalaks.

Juhul kui sooja tarbevee vajadus on suurem, on saadaval teatud lisahulk sooja tarbevett.

Nutika reguleerimise funktsiooni aktiveerimisel toodab soojavee boiler avaldatud hulga sooja tarbevett kooskõlas energiatarbimisega.

säästsurežiim: Selles režiimis toodetakse vähem sooja tarbevett kui teistes, ent see režiim on säästlikum. Seda režiimi võib kasutada majapidamistes, kus sooja tarbevee tarbimine on väiksem.

tavarežiim: Tavarežiimis toodetakse suurem kogus sooja tarbevett ja see sobib enamikule majapidamistele.

"lux" režiim: Luksrežiimis toodetakse suurim võimalik kogus sooja tarbevett. Selles režiimis kasutatakse sooja tarbevee tootmiseks nii elektrikütetekeha kui kompressorit, mis suurendab eksploatatsioonikulusid.

MENÜÜ 2.3 - PROGRAMMID

Siin saate programmeerida sisemooduli sooja tarbevee režiimi kuni kaheks ajavahemikuks päevas.

Programmeerimine



aktiveeritakse/deaktiveeritakse tehes/eemaldades märke "aktiveeritud". Seadistatud aegu deaktiveerimine ei mõjuta.

Programmeerimine: Siin valitakse programm, mida soovite muuta.

Aktiveerimine: Siin aktiveeritakse programmeerimine teatud ajavahemikuks. Seadistatud aegu deaktiveerimine ei mõjuta.

Päev: Siin valige nädalapäev või päevad, millele programmeerimine rakendub. Programmeerimise eemaldamiseks teatud päevaks seadistage selle päeva ajavahemik nii, et valite sama algus- ja lõpuaja. Kui kasutate rida „kõik”, programmeeritakse kõik päevad vastavas perioodis selle rea kohaselt.

Ajavahemik: Siin valitakse valitud päevaks programmeerimise algus- ja lõpuaeg.

Reguleerimine: Siin programmeerige soovitud sooja tarbevee režiimid.

Ühildumatus: Kui kaks seadistust ei ole omavahel kooskõlas, kuvatakse punane hüüumärk.



Vihje!

Kui te soovite seadistada sarnast programmi igaks nädalapäevaks, valige esmalt „kõik” ja seejärel muutke soovitud päevad.



Vihje!

Seadistage lõpuaeg algusajast varasemaks, et ajavahemik pikeneks üle kesköö. Programm peatub järgmisel päeval seadistatud lõpuajal.

Programm käivitub alati sel kuupäeval, millal on seatud käivitusae.

MENÜÜ 2.9 - EDASIJÕUDNUTELE

Menüü **edasijõudnutele** tekst kuvatakse oranžina, mis tähendab, et see menüü on mõeldud teadlikumale kasutajale. Sellel menüül on mitu alammenüüd.

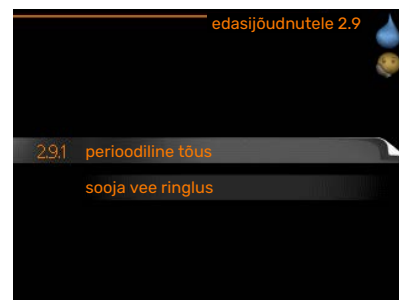

MENÜÜ 2.9.1 - PERIOODILINE TÕUS

aeg

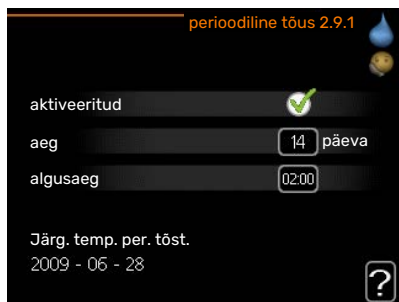

Seadistusvahemik: 1 - 90 päeva

Vaikimisi väärtus: 14 päeva

algusaeg

Seadistusvahemik: 00:00 - 23:00

Vaikimisi väärtus: 00:00

Bakterite leviku vältimiseks boileris võivad soojuspump ja elektrikütkeha regulaarsete intervallide järel sooja tarbevee temperatuuri lühikeseks ajaks tõsta.

Siin saate valida ajavahemiku pikkuse temperatuuri tõusu intervallide vahel. Aega saab määrata vahemikus 1 kuni 90 päeva. Tehaseseade on 14 päeva. Funktsiooni käivitamiseks/välja lülitamiseks märkige/eemaldage märke "aktiveeritud".

MENÜÜ 2.9.2 - SOOJA VEE RINGLUS

tööaeg



Seadistusvahemik: 1 - 60 min

Vaikimisi väärtus: 60 min

seisuaeg

Seadistusvahemik: 0 - 60 min

Vaikimisi väärtus: 0 min

Siin saate määrata sooja tarbevee tsirkulatsiooni kuni kolmeks ajavahemikuks päevas. Määratud ajavahemike jooksul töötab sooja tarbevee tsirkulatsioonipump vastavalt ülaltoodud seadistustele.

"tööaeg" määrake, kui kaua peab sooja tarbevee tsirkulatsioonipump ühe toimingu jooksul töötama.

"seisuaeg" määrake, kui kauaks peab sooja tarbevee tsirkulatsioonipump toimingute vahel seiskuma.

Info kuvamine

ÜLEVAADE

Alammenüüd

Menüü **INFO** sisaldab erinevaid alammenüüsid. Nendes menüüdes ei saa teha ühtegi seadistust. Need kuvavad vaid infot. Vastava menüü olekuinfo kuvatakse ekraanil menüüdest paremale poole.

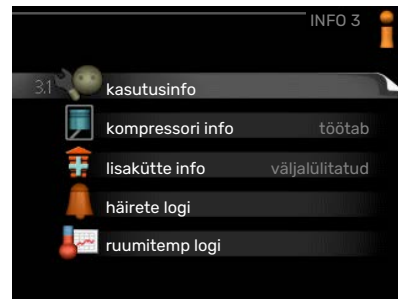

kasutusinfo näitab temperatuure ja seadme seadistusi.

kompressori info näitab soojuspumba kompressori tööaegasid, käivituste arvu jms.

lisakütte info näitab infot lisakütteseadmete tööaegade kohta jms.

häirete logi näitab viimaseid häireid.

ruumitemp logi näitab eelmise aasta keskmist ruumitemperatuuri nädala kaupa.

MENÜÜ 3.1 - KASUTUSINFO

Info seadme jooksva tööoleku kohta (nt temperatuurid antud hetkel jne). Muudatusi ei saa teha. Info kuvatakse mitmel lehel. Eri lehekülgede sirvimiseks keerake juhtimisnuppu.

Küljel on näidatud QR kood. QR koodis on näidatud seerianumber, tootenimi ja teatud tööandmed.



Selle menüü sümbolid:

	Kompressor		Küte
	Lisaseade		Soe tarbevesi
	Jahutus		Bassein
	Küttepump (oranž)		Ventilatsioon
	Päikesekütte lisaseade		

MENÜÜ 3.2 - KOMPRESSORI INFO

Sellest menüüst saab infot kompressori tööoleku kohta ja statistilisi andmeid. Muudatusi ei saa teha.

Info kuvatakse mitmele lehele. Eri lehekülgede sirvimiseks keerake juhtimisnuppu.



MENÜÜ 3.3 - LISAKÜTTE INFO

Sellest menüüst saab infot lisakütteseadmete seadistuste, tööoleku ja statistiliste andmete kohta. Muudatusi teha ei saa.

Info kuvatakse mitmele lehele. Eri lehekülgede sirvimiseks keerake juhtimisnuppu.

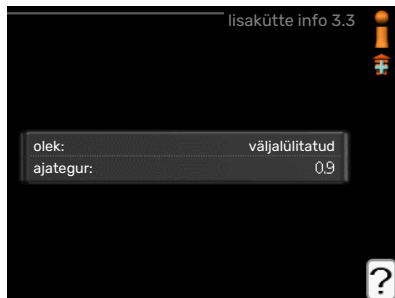

MENÜÜ 3.4 - HÄIRETE LOGI

Veaotsingu hõlbustamiseks, salvestatakse siia menüüsse seadme tööoleku häiresignaali tekkimise ajal. Siit saate vaadata infot 10 viimase häiresignaali kohta.

Olekuinfo kuvamiseks häiresignaali ajal valige häiresignaali ja vajutage „OK” nupule.



Info häiresignaali kohta.

MENÜÜ 3.5 - RUUMITEMP LOGI

Siin saate vaadata eelmise aasta keskmist ruumitemperatuuri nädala kaupa. Punktiirjoon tähistab aasta keskmist ruumitemperatuuri.

Keskmine ruumitemperatuur kuvatakse ainult juhul, kui on paigaldatud ruumitemperatuuri andur/ruumimoodul.

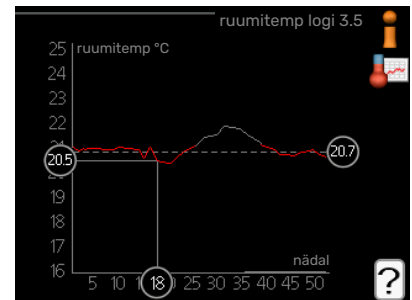

Keskmise temperatuuri vaatamine

1. Keerake juhtimisnuppu nii, et tähistate ringi, kuhu on märgitud nädala number.
2. Vajutage „OK” nupule.
3. Jälgige halli joont kuni graafiku tipuni ja vaadake vasakult väärtust, mis näitab valitud nädala keskmist ruumitemperatuuri.
4. Nüüd võite vaadata erinevate nädalate temperatuuride lugemeid. Selleks keerake juhtimisnuppu paremale või vasakule ja vaadake vastavat keskmist temperatuuri.
5. Lugemirežiimist väljumiseks vajutage „OK” nupule või tagasinupule „Back”.

Sisemooduli reguleerimine

ÜLEVAADE

Alammenüüd

Menüü **MINU SÜSTEEM** sisaldab erinevaid alammenüüsid. Vastava menüü olekuinfo kuvatakse ekraanil, menüüdest paremale poole.

plus funktsioonid

Soojuspumbale paigaldatud võimalike lisafunktsioonide seadistused.

režiimi valik Käsi- või automaatrežiimi aktiveerimine. Olekuinfo näitab valitud töörežiimi.

minu ikoonid Siin saab seadistada sisemooduli kasutajaliidese ikooni, mis kuvatakse luugil siis, kui seadme uks on suletud.

kellaaeg & kuupäev Õige kellaaja ja kuupäeva seadistamine.

keel Ekraani töökeele valimine. Olekuinfo näitab valitud töökeelt.

puhk.progr. Kütte, sooja tarbevee ja ventilatsiooni programmeerimine puhkuse ajaks. Olekuinfo "vali" kuvatakse siis, kui olete programmeerinud puhkuse seadistused, kuid see pole hetkel aktiivne, "aktiveeritud" kuvatakse kui osa puhkuse programmist on aktiivne, muudel juhtudel kuvatakse "väljalülitatud".

edasijõudnutele Sisemooduli töörežiimide seadistused.

MENÜÜ 4.1 - PLUS FUNKTSIOONID

Kõikide paigaldatud lisafunktsioonide seadistused VVM 225 saate määrata alammenüüdest.



MENÜÜ 4.1.1 - BASSEIN (LISATARVIK ON VAJALIK)

käivitustemp



Seadistusvahemik: 5,0 - 80,0 °C

Vaikimisi väärtus: 22,0 °C

seiskamistemperatuur

Seadistusvahemik: 5,0 - 80,0 °C

Vaikimisi väärtus: 24,0 °C

Valige, kas basseini kütteautomaatika aktiveeritakse ja millises temperatuurivahemikus (käivitus- ja seiskamistemperatuur) basseini köetakse.

Kui basseini temperatuur langeb alla määratud käivitustemperatuuri ja sooja tarbevee või küttevajadus puudub, käivitab VVM 225 basseini kütte.

Eemaldage märg "aktiveeritud", et basseini küte välja lülitada.



Hoiatus!

Käivitustemperatuuri ei saa määrata seiskamistemperatuurist kõrgemaks.

MENÜÜ 4.1.3 - INTERNET

Siin saate teha seadistusi VVM 225 ühendamiseks NIBE Uplink kaudu, mis kasutab interneti.

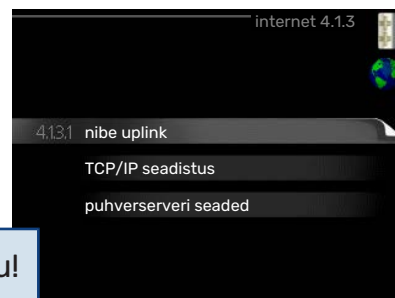

Tähelepanu!

Selleks, et need funktsioonid töötaksid, peab olema ühendatud võrgukaabel.

MENÜÜ 4.1.3.1 - NIBE UPLINK

Siin saate hallata paigaldise ja teenuse NIBE Uplink (nibeuplink.com) vahelist ühendust ning samuti vaadata interneti kaudu paigaldisega ühenduses olevate kasutajate arvu.

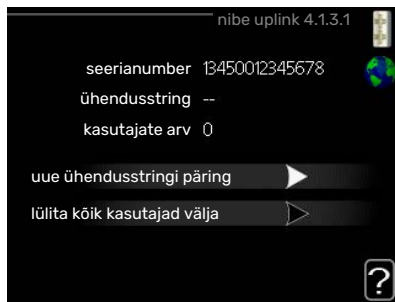

Ühendatud kasutajale, kellel on kasutajakonto NIBE Uplink-is, on antud luba juhtida ja/või jälgida teie paigaldist.

Uue ühendusstringi päring

NIBE Uplink-is oleva kasutajakonto ühendamiseks teie paigaldisega, peate tegema unikaalse ühendusstringi päringu.

1. Tähistage „uue ühendusstringi päring“ ja vajutage OK-nuppu.
2. Paigaldis on nüüd ühenduses teenusega NIBE Uplink, et luua ühenduskood.
3. Kui ühendusstring on saadud, näidatakse seda selles menüüs "ühendusstring" ja see kehtib 60 minutit.

Ühenduse katkestamine kõigi kasutajatega

1. Tähistage „lülita kõik kasutajad välja“ ja vajutage OK-nuppu.
2. Paigaldis on nüüd ühenduses teenusega NIBE Uplink, et vabastada teie paigaldis kõigist interneti kaudu sellega ühendatud kasutajatest.



Tähelepanu!

Pärast kõigi kasutajate lahtiühendamist, ei saa keegi neist juhtida või jälgida teie paigaldist läbi teenuse NIBE Uplink ilma uut ühendusstringi küsimata.

MENÜÜ 4.1.3.8 - TCP/IP SEADISTUS

Siin saate määrata oma paigaldise TCP/IP seadistused.

Automaatne seadistus (DHCP)

1. Tähistage "automaatne". Paigaldis võtab nüüd DHCP abil vastu TCP/IP seaded.
2. Tähistage „kinnitage“ ja vajutage OK-nuppu.



Käsitsi seadistamine

1. Eemaldage märg "automaatne", nüüd on teil juurdepääs mitmetele seadistusvalikutele.

2. Tähistage „IP-aadress“ ja vajutage OK-nuppu.
3. Sisestage korrektsed andmed virtuaalse klaviatuuri abil.
4. Valige „OK“ ja vajutage OK-nuppu.
5. Korrake toiminguid 1 - 3 järgmiste valikute jaoks: "võrgumask", "lüüs" ja "DNS".
6. Tähistage „kinnitage“ ja vajutage OK-nuppu.



Hoiatus!

Paigaldis ei saa ühenduda interneti ilma korrektsete TCP/IP seadistusteta. Kui kahtlete kohaldatud seadistuste osas, kasutage automaatrežiimi või võtke täiendava teabe saamiseks ühendust oma võrguadministraatoriga.



Vihje!

Kõiki seadistusi, mis on tehtud alates menüü avamisest saab lähtestada, märkides valiku "taastage" ja vajutades OK-nuppu.

MENÜÜ 4.1.3.9 - PUHVERSERVERI SEADED

Võite määrata oma puhverserveri seadistused siin.

Puhverserveri seadeid kasutatakse paigaldise ja interneti ühenduse teabe edastamiseks vaheserverile



(puhverserverile). Neid seadeid kasutatakse peamiselt siis, kui paigaldis ühendub internetiga läbi ettevõtte võrgu. Paigaldis toetab HTTP Basic ja HTTP Digest tüübi puhverserverite autentimist.

Kui kahtlete kohaldatud seadetes, võtke täiendava teabe saamiseks ühendust oma võrguadministraatoriga (või kellegi samaväärsega).

Seadistamine

1. Tähistage "kasuta puhverserverit", kui te ei soovi puhverserverit kasutada.
2. Tähistage „server“ ja vajutage OK-nuppu.
3. Sisestage korrektsed andmed virtuaalse klaviatuuri abil.
4. Valige „OK“ ja vajutage OK-nuppu.
5. Korrake toiminguid 1 - 3 järgmiste valikute jaoks: "port", "kasutajanimi" ja "salasõna".
6. Tähistage „kinnitage“ ja vajutage OK-nuppu.



Vihje!

Kõiki seadistusi, mis on tehtud alates menüü avamisest saab lähtestada, märkides valiku "taastage" ja vajutades OK-nuppu.

MENÜÜ 4.1.4 - SMS (LISATARVIK ON VAJALIK)

Määrake siin lisaseadme SMS 40 seadistused.

Lisage mobiilinumbrid, millega saate juurdepääsu sisemooduli olekuinfo muutmisele ja saamisele. Mobiilinumbrid peavad sisaldama riigi koodi, nt +372 XXXXXXXX.

Kui soovite saada häresignaali korral SMS-lühisõnumit, tähistage telefoninumbrist paremal olev ruut.



Tähelepanu!

Lisatud telefoninumbrid peavad võimaldama SMS-lühisõnumite vastuvõtmist.

MENÜÜ 4.1.5 - SG READY

Seda funktsiooni saab kasutada ainult vooluvõrkudes, mis toetavad "SG Ready"-standardit.

Siin saate määrata funktsiooni "SG Ready" sätteid.

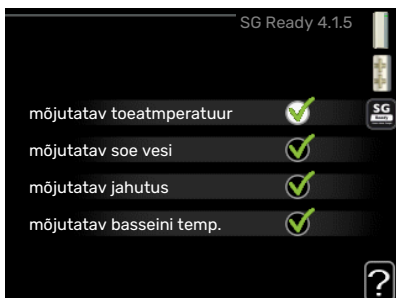

mõjutatav toetemperatuur

Siin saate seadistada, kas "SG Ready" aktiveerimine mõjutab ruumitemperatuuri.

"SG Ready" madala hinna režiimil tõuseb sisetemperatuuri paralleelnihe "+1" võrra. Kui majja on paigaldatud ruumiandur ja see on aktiveeritud, tõuseb soovitud toatemperatuur 1 °C võrra.

"SG Ready" liigse tootmisvõimsuse režiimil tõuseb sisetemperatuuri paralleelnihe "+2" võrra. Kui majja on paigaldatud ruumiandur ja see on aktiveeritud, tõuseb soovitud toatemperatuur 2 °C võrra.

mõjutatav soe vesi

Siin saate seadistada, kas "SG Ready" aktiveerimine mõjutab sooja tarbevee temperatuuri.

"SG Ready" madala hinna režiimil seadistatakse sooja tarbevee seiskamistemperatuur võimalikult kõrgele ainult kompressori töötamise ajal (elektriküttekeha pole lubatud).

"SG Ready" liigse tootmisvõimsuse režiimil seadistatakse soe tarbevesi "lux" režiim" (elektriküttekeha pole lubatud).

mõjutatav jahutus (lisaseade on vajalik)

Siin saate seadistada, kas "SG Ready" aktiveerimine mõjutab ruumitemperatuuri jahutamisel.

"SG Ready" madala hinna režiimil ja jahutamisel ruumitemperatuuri ei mõjutata.

"SG Ready" liigse tootmisvõimsuse režiimil ja jahutamisel väheneb sisetemperatuuri paralleelnihe "-1" võrra. Kui majja on paigaldatud ruumiandur ja see on aktiveeritud, langeb soovitud toatemperatuur 1 °C võrra.

mõjutatav basseini temp. (lisatarvik on vajalik)

Siin saate seadistada, kas "SG Ready" aktiveerimine mõjutab basseini temperatuuri.

"SG Ready" madala hinna režiimil tõuseb soovitud basseini temperatuur (käivitus- ja seiskamistemperatuur) 1 °C võrra.

"SG Ready" liigse tootmisvõimsuse režiimil tõuseb soovitud basseini temperatuur (käivitus- ja seiskamistemperatuur) 2 °C võrra.



Tähelepanu!

Funktsioon tuleb ühendada ja aktiveerida teie VVM 225-s.

MENÜÜ 4.1.6 - SMART PRICE ADAPTION™

mõjutatav



toetemperatuur

Seadistamise vahemik: 1 - 10

Tehaseseade: 5

mõjutatav soe vesi

Seadistamise vahemik: 1 - 4

Tehaseseade: 2

mõjutatav basseini temp.

Seadistamise vahemik: 1 - 10

Tehaseseade: 2

mõjutatav jahutus

Seadistamise vahemik: 1 - 10

Tehaseseade: 3

piirkond

Selles menüüs saate määrata, kus soojuspump asub ja kui suurt osa peaks mängima elektri hind. Mida suurem on väärtus, seda suurem mõju on elektri hinnal ja võimalik kokkuhoid on suurem, kuid samas on oht vähendada mugavustunnet.

elektrihinna ülevaade

Siit saate teavet, kuidas elektri hind kuni kolme päeva jooksul muutub.

Smart price adaption™ viib soojuspumba tarbimise 24 tunni jooksul kõige odavamasse

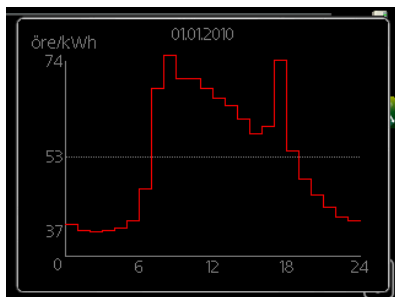

elektrihinna ajavahemikku, mis annab tunnihinnal põhinevate elektrilepingute puhul kokkuhoiu. Funktsioon põhineb järgmise 24 tunni tunnihindadel, mis saadakse NIBE Uplink kaudu ning seega on vajalikud internetiühendus ja NIBE Uplink konto.

Tühistage valik "aktiveeritud" Smart price adaption™ väljalülitamiseks.

MENÜÜ 4.1.7 - TARK MAJA (LISATARVIK ON VAJALIK)

Kui teil on tark maja süsteem, mis saab ühenduda NIBE Uplink-ga, siis saate tark maja funktsiooni aktiveerimisel selles menüüs VVM 225 rakenduse abil juhtida.

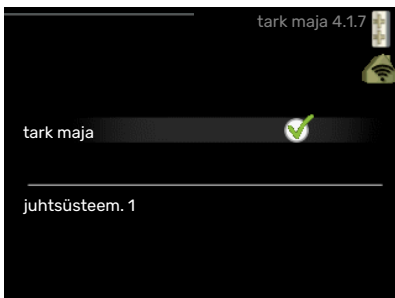

Võimaldades ühendatud seadmetel luua ühendus teenusega NIBE Uplink, muutub teie küttesüsteem teie kodu loomulikuks osakstark maja ja võimaldab teil selle tööd optimeerida.



Hoiatus!

tark maja-funktsioon vajab töötamiseks NIBE Uplink.

MENÜÜ 4.1.8 - SMART ENERGY SOURCE™



seadistused

sead. hind

CO2 mõju*

tariifi ajavahemik, elekter

tariif ajavah, väl 3tee ven lisak

tariifi ajavah, väl astm lisak

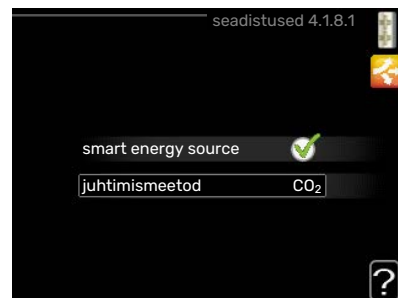

Funktsioon määrab tähtsuse järjekorras, kuidas ja millisel määral iga ühendatud energiaallikat kasutatakse. Siin saate valida, kas süsteem kasutab hetkel odavaimat energiaallikat. Samuti saate valida, kas süsteem kasutab hetkel kõige süsinikneutraalsemat energiaallikat.

Selle menüü avamiseks valige seadistuste alt juhtimismeetod "CO₂".

MENÜÜ 4.1.8.1 - SEADISTUSED

smart energy source™

Seadistamise vahemik: Väljas/ sees

Tehaseseade: Off (väljas)

juhtimismeetod

Seadistamise vahemik: Hind / CO₂

Tehaseseade: Hind

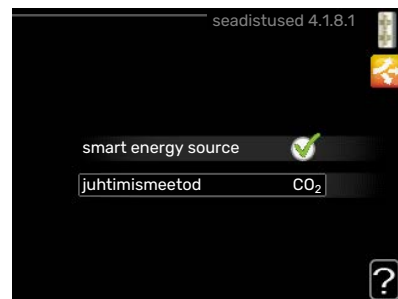

MENÜÜ 4.1.8.2 - SEAD. HIND

hind, elekter

Seadistamise vahemik: hetkehind, tariif, fiks. hind

Tehaseseade: fiks. hind

Seadistamise vahemik fiks. hind: 0-100 000*



hind, väl 3-tee vent lisak

Seadistamise vahemik: tariif, fiks. hind

Tehaseseade: fiks. hind

Seadistamise vahemik fiks. hind: 0–100 000*

hind, väl astm lisak

Seadistamise vahemik: tariif, fiks. hind

Tehaseseade: fiks. hind

Seadistamise vahemik fiks. hind: 0–100 000*

Siin saate valida, kas süsteemi juhtimine toimub hetkehinna, tariifipõhise või fikseeritud hinna alusel. Seadistus tehakse igale eraldiseisvale energiaallikale. Hetkehinda saab kasutada üksnes siis, kui teil on oma elektritarnijaga tunnitariifil põhinev leping.

*Valuuta varieerub olenevalt valitud riigile.

MENÜÜ 4.1.8.3 - CO2 MÖJU

CO2, elekter

Seadistamise vahemik: 0–5

Vaikimisi väärtus: 2,5

CO2, väl 3-tee ven lisak

Seadistamise vahemik: 0–5

Vaikimisi väärtus: 1

CO2, väl astm lisak

Seadistamise vahemik: 0–5

Vaikimisi väärtus: 1



Siin saate seadistada igale energiaallikale süsiniku jalajälje suuruse.

Erinevate energiaallikate süsiniku jalajälj on erinev. Näiteks päikesepaneelidelt ja tuulegeneraatoritelt saadud energiat võib pidada süsinikdioksiidi-neutraalseks ja seega on sellel madal CO₂ mõju. Fossiilkütustet saadud energial on suurem süsiniku jalajälj ja seega on sellel suurem CO₂ mõju.

MENÜÜ 4.1.8.4 - TARIIFI AJAVAHEMIK, ELEKTER

Siin saate kasutada täiendava elektrikütte tariifi juhtimist.

Valige madalama tariifi perioodid. Aasta kohta on võimalik seadistada kaks erinevat

ajavahemikku. Nende

ajavahemike raames saab seadistada kuni neli erinevat ajavahemikku tööpäevadel (esmaspäevast reedeni) või neli erinevat ajavahemikku puhkepäevadel (laupäev ja pühapäev).



MENÜÜ 4.1.8.6 - TARIIF AJAVAH, VÄL 3TEE VEN LISAK

Siin saate kasutada välise 3-tee ventiiliga juhitava lisakütte tariifi juhtimist.

Valige madalama tariifi perioodid. Aasta kohta on võimalik seadistada kaks erinevat

ajavahemikku. Nende ajavahemike raames saab seadistada kuni neli erinevat ajavahemikku tööpäevadel (esmaspäevast reedeni) või neli erinevat ajavahemikku puhkepäevadel (laupäev ja pühapäev).

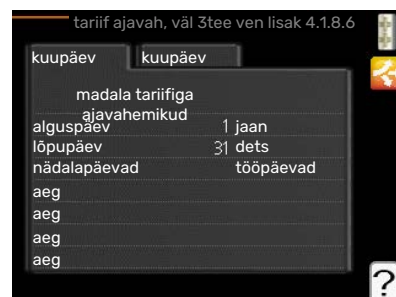

MENÜÜ 4.1.8.7 - TARIIFI AJAVAH, VÄL ASTM LISAK

Siin saate kasutada välise astmeliselt juhitava lisakütte tariifi juhtimist.

Valige madalama tariifi perioodid. Aasta kohta on võimalik seadistada kaks erinevat

ajavahemikku. Nende ajavahemike raames saab seadistada kuni neli erinevat ajavahemikku tööpäevadel (esmaspäevast reedeni) või neli erinevat ajavahemikku puhkepäevadel (laupäev ja pühapäev).



MENÜÜ 4.1.10 - PÄIKESEELEKTER (VAJALIK LISASEADE)

mõjutatav

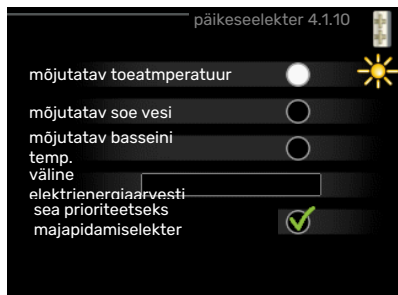

toeatmperatuur

Seadistusvahemik: sees/väljas

Vaikimisi väärtused: väljas

mõjutatav soe vesi

Seadistusvahemik: sees/väljas

Vaikimisi väärtused: väljas

mõjutatav basseini temp.

Seadistamise vahemik: sees/väljas

Tehaseseade: välja lülitatud

3-faasiline (EME 10)

Seadistusvahemik: sees/väljas

Vaikimisi väärtused: väljas

sea priorit majapidamiselekter (EME 20)

Seadistusvahemik: sees/väljas

Vaikimisi väärtused: väljas

Siin saate määrata milline osa teie paigaldisest (ruumitemperatuur, sooja tarbevee temperatuur, basseinitemperatuur) päikeseelektri ülejäägist kasu saab.

Kui päikesepaneelid toodavad rohkem elektrit kui VVM 225 vajab, reguleeritakse maja temperatuuri ja/või suurendatakse sooja tarbevee temperatuuri.

EME

Siin menüüs saate teha ka enda EME-le omaseid seadistusi.

EME 10 puhul sisestate, kas see on ühendatud 3-faasilisena.

EME 20 puhul saate valida, kas soovite, et majapidamiselektril oleks prioriteet ruumitemperatuuri ja sooja tarbevee ees eeldusel, et väline elektrienergiaarvesti on ühendatud VVM 225-ga.

MENÜÜ 4.2 - REŽIIMI VALIK

režiimi valik

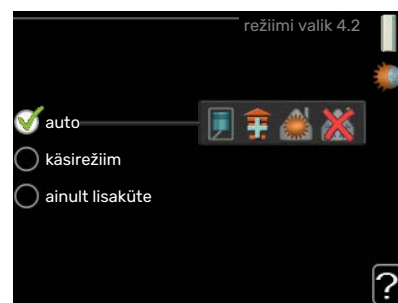

Seadistusvahemik: auto, käsirežiim, ainult lisaküte

Vaikimisi väärtus: auto

funktsioonid

Seadistusvahemik: kompressor, lisaküte, küte, jahutus

Sisemooduli töörežiim on tavaliselt seadistatud väärtusele „auto”. Sisemoodulit on võimalik seadistada ka väärtusele „ainult lisaküte”, kuid ainult siis, kui kasutatakse lisakütteseadet, või väärtusele „käsirežiim” ja saate ise valida, millised funktsioonid on lubatud.

Töörežiimi muutmiseks tähistage soovitud režiim ja vajutage OK-nuppu. Töörežiimi valikul näitab see, mis on sisemooduli puhul lubatud (mahatõmmatud = keelatud) ja kuvab valitavad alternatiivid paremal. Lubatud või keelatud funktsioonide valimiseks tuleb funktsioon juhtimisnupu abil tähistada ja vajutada OK-nuppu.

Töörežiim auto

Selles töörežiimis valib sisemoodul automaatselt lubatud funktsioonid.

Töörežiim käsirežiim

Selles töörežiimis saate valida lubatud funktsioonid. Te ei saa tühistada valikut „kompressor” käsirežiimis.

Töörežiim ainult lisaküte

Selles töörežiimis ei ole kompressor aktiveeritud, kasutatakse ainult lisakütet.



Hoiatus!

Kui valite režiimi „ainult lisaküte” tühistatakse kompressori valik, millega kaasneb suurem eksploatatsioonikulu.



Hoiatus!

Te ei tohiks muuta režiimi "ainult lisaküte" kui soojuspump pole ühendatud (vt menüü 5.2.2).

Funktsioonid

„kompressor” on seade, mis kütab maja ja toodab sooja tarbevett. Kui "kompressor" ei ole automaatrežiimis valitud, kuvatakse see sümbooliga peamenüüs. Manuaalrežiimis ei saa valikut "kompressor" tühistada.

„lisaküte” on seade, mis aitab kompressoril soojendada maja ja/või toota sooja tarbevett, kui ta ei suuda koguvajadusega ise toime tulla.

"küte" tähendab, et kodu köetakse. Kui te ei soovi, et kütmine on sisse lülitatud, võite jätta funktsiooni valimata.

"jahutus" tähendab, et sooja ilma korral toimub maja jahutamine. Selle jaoks on vajalik jahutuse lisaseade või õhk-vesi-soojuspumpa sisseehitatud jahutusfunktsioon, mis on menüüst aktiveeritud. Kui te ei soovi, et jahutus on sisse lülitatud, võite jätta funktsiooni valimata.

MENÜÜ 4.3 - MINU IKOONID

Siin saate valida ikoone, mis jäävad nähtavale, kui VVM 225 uks on suletud. Võite valida kuni 3 ikooni. Kui te valite rohkem ikooni, kustuvad esimesena valitud ikoonid ära. Ikoonid kuvatakse ekraanil valimise järjekorras.

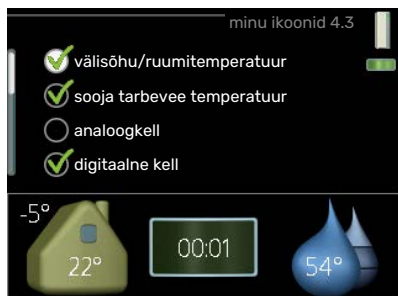

MENÜÜ 4.4 - KELLAÆG & KUUPÄEV

Siin saate seada kellaaja ja kuupäeva, ekraanirežiimi ja ajavööndi.



Vihjel!

Kellaæg ja kuupäev määratakse automaatselt, kui soojuspump ühendatakse teenusega NIBE Uplink. Õige kellaaja määramiseks peab olema määratud ajavöönd.

MENÜÜ 4.6 - KEEL

Siin saate valida, millises keeles info ekraanil kuvatakse.

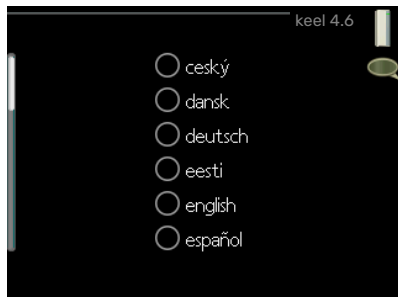

MENÜÜ 4.7 - PUHK.PROGR.

Energiatarbimise vähendamiseks puhkuseperioodil saab seadistada programmi kütmise vähendamiseks ja sooja tarbevee temperatuuri alandamiseks.

Jahutust, ventilatsiooni, basseinikütet ja päikesepaneeli jahutust saab samuti programmeerida, kui vastavad funktsioonid on ühendatud.

Kui majja on paigaldatud ruumiandur ja see on ka aktiveeritud, seadistatakse ruumitemperatuur kraadides (°C) teatud ajavahemikuks. See seadistus rakendub kõikidele ruumianduritega kliimasüsteemidele.

Kui ruumiandur ei ole aktiveeritud, seadistatakse küttegraafiku soovitud nihe. Ühest astmest tavaliselt piisab, et ruumitemperatuuri ühe kraadi võrra muuta, kuid mõningatel juhtudel on vaja muuta mitu astet. See seadistus rakendub kõikidele ruumianduriteta kliimasüsteemidele.

Puhkuseprogramm käivitub kell 00:00 käivituspäeval ja lõpeb kell 23:59 seiskamispäeval.



Vihje!

Peatage puhkusefunktsiooni programmeerimise seadistus umbes üks päev enne tagasitulekut, nii et ruumitemperatuur ja sooja tarbevee temperatuur jõuavad naasta tavalisele tasemele.



Vihje!

Programmeerige soovitud ajavahemikud juba ette ja aktiveerige need vahetult enne äraminekut.

MENÜÜ 4.9 - EDASIJÕUDNUTELE

Menüü edasijõudnutele tekst kuvatakse oranžina, mis tähendab, et see menüü on mõeldud teadlikumale kasutajale. Sellel menüül on mitu alammenüüd.



MENÜÜ 4.9.1 - PRIORITEET

prioriteet
Seadistamise vahemik: 0 või 10 – 180 min
Vaikimisi väärtus: 30 min

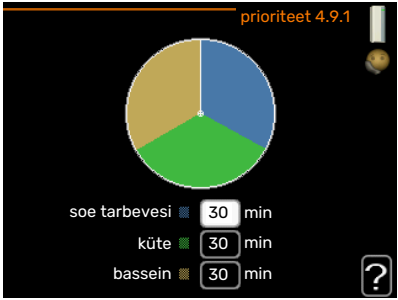

Siin saate valida, kui kaua peaks seade töötama iga tööfunktsiooniga, kui korraga on valitud mitu tööfunktsiooni. Kui on valitud vaid üks tööfunktsioon, töötab seade ainult selles režiimis.

Indikaatoriga on tähistatud tsükli koht, milles seade praegu töötab.

Kui valite 0 minutit, tähendab, et tarbimisvajadus ei ole prioriteetne ja see aktiveeritakse ainult siis, kui ühtegi teist tarbimisvajadust ei ole.

MENÜÜ 4.9.2 - AUTOMAATREŽ. PROGRAMM

jahutuse käivitamine (lisaseade on vajalik)
Seadistamise vahemik: -20 – 40 °C
Tehaseseade: 25

kütte seiskamine
Seadistamise vahemik: -20 – 40 °C
Vaikimisi väärtus: 17

lisakütte seiskamine
Seadistamise vahemik: -25 – 40 °C
Tehaseseade: 5

filtriaeg
Seadistusvahemik: 0–48 h
Vaikimisi väärtus: 24 h



Kui töörežiim on seadistatud "auto", valib sisemoodul ise, millal on lubatud soojuse tootmine ja lisakütte kasutamine (sõltub keskmisest välisõhu temperatuurist). Kui on paigaldatud jahutuse lisaseadmed või kui soojuspumpa on integreeritud jahutusfunktsioon ja see on menüüst aktiveeritud, saate valida ka jahutuse käivitustemperatuuri. Selles menüüs saate valida keskmise välisõhu temperatuuri.

Hoiatus!

"lisakütte seiskamine" ei saa seadistada kõrgemaks kui "kütte seiskamine".

filtriaeg: Siin võite valida ka ajavahemiku (filtriaeg), mille järel keskmine temperatuur uuesti arvutatakse. Kui valite 0, kasutatakse hetke välisõhu temperatuuri.

MENÜÜ 4.9.3 - KRAAD-MINUTITE SEADISTUS

hetke väärtus



Seadistusvahemik: -3000 – 3000

kompressori käivitamine

Seadistusvahemik: -1000 – -30

Vaikimisi väärtus: -60

käivita muu lisaküte

Seadistamise vahemik: 100 – 1000

Tehaseseade: 700

lisakütte astmete ajavah.

Seadistamise vahemik: 0 – 1000

Tehaseseade: 100

Kraad-minutitega mõõdetakse maja hetke küttevajadust. Sellega määratakse aeg, mil kompressor või lisakütteseade käivitub/seiskub.

Hoiatus!

Kõrgem väärtus "kompressori käivitamine"-l tähendab seda, et kompressor käivitub sagedamini. See kulutab kompressorit rohkem. Liiga madala väärtuse tulemuseks võib olla ebaühtlane ruumitemperatuur.

MENÜÜ 4.9.4 - TEHASESEADED

Kõik kasutajale kättesaadavad seadistused (sealhulgas lisamenüüd) saate siin vastavalt vaikeväärtustele taastada.

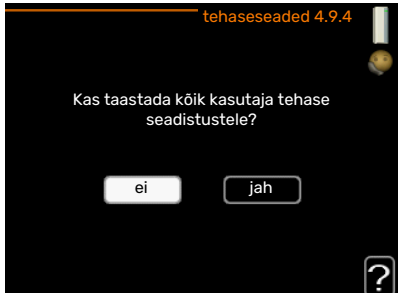

Hoiatus!

Pärast tehaseseadistuste taastamist tuleb personaalsed seadistused, nagu näiteks küttegraafikud uuesti seadistada.

MENÜÜ 4.9.5 - BLOK. PROGRAMM

Siin saate programmeerida kompressori ja/või sisemooduli lisakütteseadme blokeerimise kuni kaheks ajavahemikuks.

Kui programm on aktiivne, siis on peamenüüs sisemooduli sümboli kohal vastav blokeerimissümbol.

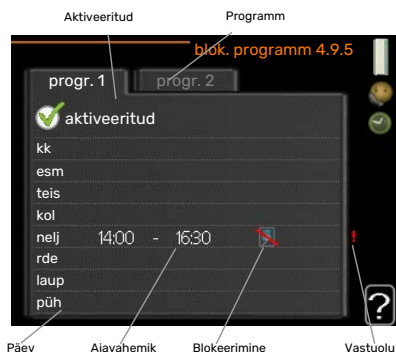

Programmeerimine: Siin saate valida ajavahemiku, mida soovite muuta.

Aktiveerimine: Siin aktiveeritakse programmeerimine teatud ajavahemikuks. Seadistatud aegu deaktiveerimine ei mõjuta.

Päev: Siin valige nädalapäev või päevad, millele programmeerimine rakendub. Programmeerimise eemaldamiseks teatud päevaks seadistage selle päeva ajavahemik nii, et valite sama algus- ja lõpuaja. Kui kasutate rida „kõik“, programmeeritakse kõik päevad vastavas perioodis selle rea kohaselt.

Ajavahemik: Siin valitakse valitud päevaks programmeerimise algus- ja lõpuaeg.

Blokeerimine: Siin valitakse soovitud blokeerimine.

Ühildumatus: Kui kaks seadistust ei ole omavahel kooskõlas, kuvatakse punane hüüumärk.



Välismooduli kompressori blokeerimine.



Lisakütte blokeerimine



Vihje!

Kui te soovite seadistada sarnast programmi igaks nädalapäevaks, valige esmalt „kõik“ ja seejärel muutke soovitud päevad.



Vihje!

Seadistage lõpuaeg algusajast varasemaks, et ajavahemik pikeneks üle kesköö. Programm peatub järgmisel päeval seadistatud lõpuajal.

Programm käivitub alati sel kuupäeval, millal on seatud käivitusaeg.

Hoiatus!

Pikaajaline blokeerimine võib tekitada ebamugavust ja vähendada süsteemi ökonoomsust.

MENÜÜ 4.9.6 - VAIKSE REŽ. PROGRAM.

Siin saate programmeerida soojuspumba "vaiksele režiimile" (soojuspump peab seda toetama) kuni kaheks erinevaks ajavahemikuks ja kahele erinevale max. sagedusele. Sel moel saate heli päevasel ajal vähendada ja öösel seda veelgi vähendada.

Kui programm on aktiivne, siis on peamenüüs sisemooduli sümboli kohal "vaikse režiimi" sümbol.

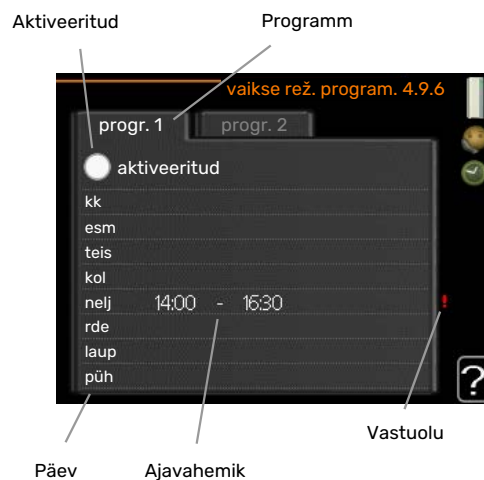

Programmeerimine: Siin saate valida ajavahemiku, mida soovite muuta.

Aktiveerimine: Siin aktiveeritakse programmeerimine teatud ajavahemikuks. Seadistatud aegu deaktiveerimine ei mõjuta.

Päev: Siin valige nädalapäev või päevad, millele programmeerimine rakendub. Programmeerimise eemaldamiseks teatud päevaks seadistage selle päeva ajavahemik nii, et valite sama algus- ja lõpuaja. Kui kasutate rida „kõik“, programmeeritakse kõik päevad vastavas perioodis selle rea kohaselt.

Ajavahemik: Siin valitakse valitud päevaks programmeerimise algus- ja lõpuaeg.

Ühildumatus: Kui kaks seadistust ei ole omavahel kooskõlas, kuvatakse punane hüüumärk.



Vihje!

Kui te soovite seadistada sarnast programmi igaks nädalapäevaks, valige esmalt „kõik“ ja seejärel muutke soovitud päevad.



Vihje!

Seadistage lõpuaeg algusajast varasemaks, et ajavahemik pikeneks üle kesköö. Programm peatub järgmisel päeval seadistatud lõpuajal.

Programm käivitub alati sel kuupäeval, millal on seatud käivitusaeg.



Hoiatus!

Pikaajalise "vaikse režiimi" programmeerimise tagajärjel võib temperatuur ja süsteemi ökonoomsus väheneda.

MENÜÜ 4.9.7 - TÖÖRIISTAD

See funktsioon tagab ventilaatoril või esivõrel oleva jää eemaldamise.

Tugevalt jäätunud välismooduli puhul tuleks lisaks automaatselt teostatavale

sulatusele käivitada ka "ventilaatori sulatus". Aktiveerimine toimub "ventilaatori sulatus" märgistamisega menüüs, pärast mida toimub ühekordne sulatamine.

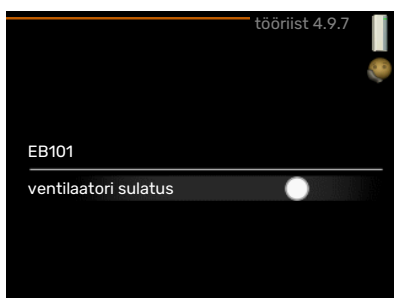

Häired seadme töös

Enamikul juhtudel teavitab VVM 225 häiretest seadme töös (häired võivad vähendada mugavustunnet/hubasust), andes nendest märku häiresignaalidega ja kuvades ekraanil vajalikud juhtnöörid.

Infomenüü

Kõik paigaldise mõõteväärtused asuvad sisemooduli menüüsüsteemi menüüs 3.1. Sageli lihtsustab veaallika leidmist väärtuste läbivaatamine selles menüüs.

Häiresignaalide haldamine

Häiresignaali osutab rikkele seadme töös, mida näitab olekulamp, vilkudes vaheldumisi rohelise ja punase valgusega. Lisaks ilmub infoaknasse häirekella sümbol.

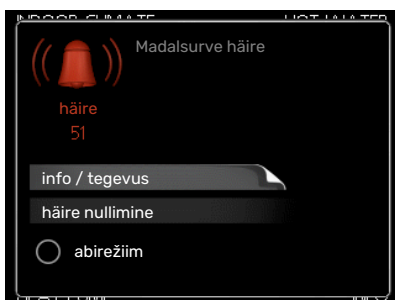

HÄIRESIGNAAL

Kui olekulamp põleb häiresignaali korral punaselt, osutab see tööhäirele, mida sisemoodul ei suuda ise kõrvaldada. Keerates juhtimisnuppu ja vajutades OK-nuppu saate näha ekraanil häiresignaali liiki ja selle lähtestada. Sisemoodulit on võimalik seadistada ka väärtusele abirežiim.

info / tegevus Siin saate teavet häire kohta ja nõuandeid häire põhjustanud probleemi kõrvaldamiseks.

häire nullimine Paljudel juhtudel piisab "häire nullimine" valimisest, et toode naaseks tavarežiimile. Kui pärast "häire nullimine" valimist süttib roheline tuli, on häire kõrvaldatud. Kui endiselt põleb punane tuli ja ekraanil on menüü "alarm", siis häire põhjustanud probleem püsib endiselt. Kui häiresignaali esialgu kaob ja seejärel naaseb, peaksite võtma ühendust paigaldajaga.

abirežiim "abirežiim" on üks avariirežiimi tüüpidest. Selle režiimi puhul jätkab sisemoodul kütmist ja/või sooja tarbevee tootmist sõltumata rikkest. Soojuspumba kompressor võib mitte töötada. Sel juhul kütab ja/või toodab sooja tarbevett elektrikütetekeha.



Hoiatus!

Režiimi abirežiim valimiseks peab häiretegevus olema valitud menüüs 5.1.4.



Hoiatus!

"abirežiim" valimine ei tähenda häire põhjustanud probleemi kõrvaldamist. Seetõttu põleb olekulamp jätkuvalt punaselt.

Kui häiret ei ole võimalik nullida, pöörduge paigaldaja poole, kes kõrvaldab rikke.



Hoiatus!

Hoolduse tellimisel või probleemidest teavitamisel teatage kindlasti oma toote seerianumber (14-kohaline).

Vt peatükki Seerianumber lk 5.

Veaotsing

Kui tööhäire ei ole ekraanil kuvatud, võite kasutada allpool toodud soovitusi:

Põhitegevused

Alustage järgmiste punktide kontrollimisega:

- Lülitid asend.
- Hoone grupi- ja peakaitsmed
- Juhtautomaatika kaitselüliti.

Sooja tarbevee temperatuur on liiga madal või kogus ei ole piisav.

- Sooja tarbevee väljapoole paigaldatud täiteventiil on suletud või kinni keeratud.
 - Avage ventiil.
- Seguklapi (kui selline on paigaldatud) väärtus on liiga madal.
 - Reguleerige seguklappi.
- VVM 225 valel töörežiimil.
 - Sisenege menüüsse 4.2. Režiimi "auto" korral valige suurem väärtus "lisakütte seiskamine" menüüs 4.9.2.
 - Režiimi „käsirežiim“ korral valige „lisaküte“.
 - Sooja vee tootmine toimub VVM 225 režiimil "käsirežiim". Kui õhk-vesi-soojuspump puudub, tuleb aktiveerida "lisaküte".
- Sooja tarbevee kulu on suur.
 - Oodake, kuni soe tarbevesi on kuumenenud. Sooja tarbevee tootmise ajutist suurendamist (ajutine "lux" režiim) saab aktiveerida menüüs 2.1.
- Liiga madal sooja tarbevee seadistus.
 - Sisenege menüüsse 2.2 ja valige kõrgem mugavusrežiim.
- Sooja vee kättesaadavus on madal "Smart Control" funktsiooni aktiveerimisel.
 - Kui sooja vee tarbimine on olnud väike, toodetakse tavapärasest vähem sooja tarbevett. Taaskäivitage seade.
- Liiga lühiajaline sooja tarbevee prioriteet või selle puudumine.
 - Pöörduge paigaldaja poole!
- "Puhkuserežiim" on aktiveeritud menüüs 4.7.
 - Sisenege menüüsse 4.7 ja valige „välja lülitatud“.

Ruumitemperatuur on liiga madal

- Mitmes toas on termostaadid suletud.
 - Seadistage termostaadid maksimumi peale nii mitmes ruumis, kui võimalik. Termostaatide kinnikeeramise asemel seadistage ruumitemperatuur menüüs 1.1. Vaadake ptk "Nõuandeid energia säästmiseks" täpsema informatsiooni saamiseks termostaatide seadistamise parima viisi kohta.

- VVM 225 valel töörežiimil.
 - Sisenege menüüsse 4.2. Režiimi "auto" korral valige suurem väärtus "kütte seiskamine" menüüs 4.9.2.
 - Režiimi „käsirežiim“ korral valige „küte“. Kui sellest ei piisa, valige „lisaküte“.
- Küttejuhtautomaatika on seadistatud liialt madalale väärtusele.
 - Sisenege menüüsse 1.1 "temperatuur" ja reguleerige küttegaafiku nihet ülespoole. Kui ruumitemperatuur on madal ainult siis, kui ilm on külm, tuleb küttegaafiku kaldenurka menüüs 1.9.1 "küttegaafik" ülespoole seadistada.
- Liiga lühiajaline kütte prioriteet või selle puudumine.
 - Sisenege menüüsse 4.9.1 ja suurendage ajavahemikku, mil küttele on prioriteet. Pange tähele, et küttemisaja pikendamisel väheneb sooja tarbevee tootmise aeg, mille tulemusel võivad sooja tarbevee kogused olla väiksemad.
- "Puhkuserežiim" on aktiveeritud menüüs 4.7.
 - Sisenege menüüsse 4.7 ja valige „välja lülitatud“.
- Väline lüliti on ruumitemperatuuri muutmiseks aktiveeritud.
 - Kontrollige väliseid lüliteid.
- Kliimasüsteemis on õhk.
 - Õhutage kliimasüsteem.
- Kliimasüsteemi ventiil on suletud.
 - Avage ventiil (selle leidmiseks võite konsulteerida oma seadme paigaldajaga).

Ruumitemperatuur on liiga kõrge

- Küttejuhtautomaatika on seadistatud liialt kõrgele väärtusele.
 - Sisenege menüüsse 1.1 (temperatuur) ja alandage küttegaafiku nihet. Kui ruumitemperatuur on kõrge ainult siis, kui ilm on külm, tuleb küttegaafiku kaldenurka menüüs 1.9.1 "küttegaafik" allapoole seadistada.
- Väline lüliti on ruumitemperatuuri muutmiseks aktiveeritud.
 - Kontrollige väliseid lüliteid.

Madal süsteemi rõhk

- Kliimasüsteemis ei ole piisavas koguses vett.
 - Täitke kliimasüsteem veega ja veenduge, et see ei leki. Korduval täitmisel võtke ühendust paigaldajaga.

Õhk-vesi-soojuspumba kompressor ei käivitu

- Kütmise, sooja vee tootmise või jahutamise vajadus puudub (jahutamiseks on vajalik lisaseade).
 - VVM 225 ei saa kütmise, sooja tarbevee ega jahutamise signaali.
- Kompressor on temperatuuritingimuste tõttu blokeeritud.
 - Oodake kuni temperatuur on toote töövahemikus.
- Miinimumintervall kompressori käivituste vahel ei ole kätte jõudnud.
 - Oodake vähemalt 30 minutit ja seejärel kontrollige, kas kompressor käivitus.
- Häiresignaali on sisse lülitunud.
 - VVM 225 ajutiselt blokeeritud, vt menüüd 3.2 "Kompressori teave".

Ainult lisaküte

Kui teil ei õnnestu rikut kõrvaldada ja maja pole võimalik kütta, võite abi saabumiseni soojuspumpa edasi kasutada "ainult lisaküte". See tähendab, et maja kütmiseks kasutatakse ainult lisakütet.

SEADISTAGE PAIGALDIS LISAKÜTTEREŽIIMILE

1. Sisenege menüüsse 4.2 režiimi valik.
2. Tähistage juhtimisnupu abil „ainult lisaküte” ja seejärel vajutage nupule „OK”.
3. Põhimenüüdesse naasmiseks vajutage tagasinupule „Back”.

Tehnilised andmed

Käesoleva toote üksikasjalikud tehnilised spetsifikatsioonid on toodud paigaldusjuhendis (nibe.eu).

Mõisted

AKUMULATSIOONIPAAK

Akumulatsioonipaak suurendab süsteemi mahtu ja väldib soovimatuid temperatuuri kõikumisi kliimasüsteemis. See kindlustab soojuspumba töötamise ja vähendab kuumalaineid, mida kliimasüsteem võiks muidu tekitada.

ARVUTUSLIK PEALEVOOLUTEMPERatuur

Sisemooduli välja arvatud temperatuur vastab sellele, mida küttesüsteem vajab optimaalse ruumitemperatuuri tagamiseks. Mida külmem on välisõhu temperatuur, seda kõrgem on arvutuslik pealevoolutemperatuur.

AVARIIREŽIIM

Avariirežiimi rakendamiseks rikke korral kasutatakse lülitit. Selle tulemusena lülitub sisemoodul välja. Kui sisemoodul on avariirežiimis, kasutatakse maja kütmiseks ainult elektriküttekeha.

ELEKTRILINE LISAKÜTE

See vastab näiteks elektrienergiale, mida sisemine sukelküttekeha kasutab maja soojusvajaduse katmiseks siis, kui soojuspumba võimsusest ei piisa.

HÄIRED SEADME TÖÖS

Häired seadme töös on soovimatud muutused sooja vee/ruumi temperatuuris, näiteks kui sooja vee temperatuur on liiga madal või kui ruumi temperatuur pole soovitud tasemel.

Sisemooduli töö katkemisega kaasnevad mõnikord ebamugavused.

Enamikul juhtudel registreerib soojuspump kõik tööhäired, millest annavad märku häiresignaalid, ja ekraanil kuvatakse vastavad juhised.

Enamikul juhtudel registreerib sisemoodul kõik töös esinevad häired ja annab nendest märku häiresignaalidega ning ekraanil kuvatakse nende kõrvaldamiseks vajalikud juhtnõud.

JAOTUSVENTIIL

Ventiil, mis juhib küttevete kahes suunas. Jaotusventiil, mis võimaldab juhtida küttevete kliimasüsteemi siis, kui soojuspumpa kasutatakse maja kütmiseks, ja sooja tarbevee poolele siis, kui soojuspumpa kasutatakse sooja vee tootmiseks.

KÜTTEGRAAFIK

Küttegaafik määrab, kui palju soojust peab sisemoodul tootma olenevalt välisõhu temperatuurist. Kui küttegaafikul on valitud suur väärtus, siis peab sisemoodul tootma külma ilma korral rohkem soojust, et saavutada hubane ruumitemperatuur.

KÜTTEVESI

Kuum vedelik, üldjuhul tavaline vesi, mis juhitakse sisemoodulist maja kliimasüsteemi, et tagada ruumides vajalik temperatuur. Soojuskandja soojendab samuti spiraalsoojusvahetis sooja tarbevett.

LISAKÜTE

Lisaküte on soojuspumba kompressori poolt toodetavale soojusenergiale lisaks toodetav soojusenergia.

Lisakütteseadmeteks on näiteks sukelküttekeha, elektriboiler, päikeseenergiat kasutav süsteem, gaasi-/õli-/pellet-/puidukatel või kaugküte.

PEALEVOOLUTEMPERatuur

Temperatuur, millega sisemoodul edastab küttevete küttesüsteemi. Mida külmem on välisõhu temperatuur, seda kõrgem on pealevoolutemperatuur.

PEALEVOOLUTORU

Toru küttevete juhtimiseks sisemoodulist maja kliimasüsteemi (radiaatorid/põrandaküte).

RUUMIANDUR

Ruumi paigaldatud andur. Selle anduri abil edastatakse sisemoodulisse teavet ruumi temperatuuri kohta.

SEGAMISVENTIIL

Ventiil, kus toimub külma vee segunemine boilerist väljuva kuuma veega.

SOOJUSVAHETI

Seade soojusenergia ülekandmiseks ühest keskkonnast teise ilma neid omavahel segamata. Erinevad soojusvahetid on näiteks aurustid ja kondensaatorid.

TAGASIVOOVUTEMPERatuur

Sisemoodulisse tagasivoolava küttevete temperatuur pärast soojusenergia üleandmist radiaatoritesse/põrandaküttesse.

TAGASIVOOVUTORU

Toru küttevete tagasivooluks maja küttesüsteemist (radiaatorid/põrandaküte) sisemoodulisse.

TSIRKULATSIOONIPUMP

Pump, mis tagab vedeliku ringlemise torustikus.

VÄLISÕHUANDUR

Hoonest väljapoole paigaldatud andur. Selle anduri abil edastatakse sisemoodulisse teavet välistemperatuuri kohta.

Kontaktteave

AUSTRIA

KNV Energietechnik GmbH
Gahberggasse 11, 4861 Schörfling
Tel: +43 (0)7662 8963-0
mail@knv.at
knv.at

FINLAND

NIBE Energy Systems Oy
Juurakkotie 3, 01510 Vantaa
Tel: +358 (0)9 274 6970
info@nibe.fi
nibe.fi

GREAT BRITAIN

NIBE Energy Systems Ltd
3C Broom Business Park,
Bridge Way, S41 9QG Chesterfield
Tel: +44 (0)330 311 2201
info@nibe.co.uk
nibe.co.uk

POLAND

NIBE-BIAWAR Sp. z o.o.
Al. Jana Pawla II 57, 15-703 Bialystok
Tel: +48 (0)85 66 28 490
biawar.com.pl

CZECH REPUBLIC

Družstevní závody Dražice - strojírna
s.r.o.
Dražice 69, 29471 Benátky n. Jiz.
Tel: +420 326 373 801
nibe@nibe.cz
nibe.cz

FRANCE

NIBE Energy Systems France SAS
Zone industrielle RD 28
Rue du Pou du Ciel, 01600 Reyrieux
Tél: 04 74 00 92 92
info@nibe.fr
nibe.fr

NETHERLANDS

NIBE Energietechnik B.V.
Energieweg 31, 4906 CG Oosterhout
Tel: +31 (0)168 47 77 22
info@nibenl.nl
nibenl.nl

SWEDEN

NIBE Energy Systems
Box 14
Hannabadsvägen 5, 285 21 Markaryd
Tel: +46 (0)433-27 30 00
info@nibe.se
nibe.se

DENMARK

Vølund Varmeteknik A/S
Industrivej Nord 7B, 7400 Herning
Tel: +45 97 17 20 33
info@volundvt.dk
volundvt.dk

GERMANY

NIBE Systemtechnik GmbH
Am Reiherpfahl 3, 29223 Celle
Tel: +49 (0)5141 75 46 -0
info@nibe.de
nibe.de

NORWAY

ABK-Qviller AS
Brobekkeveien 80, 0582 Oslo
Tel: (+47) 23 17 05 20
post@abkqviller.no
nibe.no

SWITZERLAND

NIBE Wärmetechnik c/o ait Schweiz AG
Industriepark, CH-6246 Altishofen
Tel. +41 (0)58 252 21 00
info@nibe.ch
nibe.ch

Käesolevas nimekirjas mitte esinevate riikide kohta info saamiseks palume võtta ühendust NIBE Sweden'iga või lugeda täiendavat teavet aadressilt nibe.eu.

NIBE Energy Systems
Hannabadsvägen 5
Box 14
SE-285 21 Markaryd
info@nibe.se
nibe.eu

UHB ET 2235-1 731283

Käesolev on NIBE Energy Systems väljaanne. Kõik tootejoonised, faktid ja andmed põhinevad väljaande heakskiitmise ajal saadaoleval teabel.

NIBE Energy Systems ei vastuta võimalike fakti- ja trükivigade eest käesolevas väljaandes.

©2022 NIBE ENERGY SYSTEMS

