

UHB NL 2125-1
631355

GEBRUIKERSHANDLEIDING

Aard-warmtepomp NIBE F1253PC

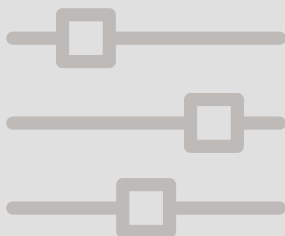

 **NIBE**

Snelgids

Navigatie

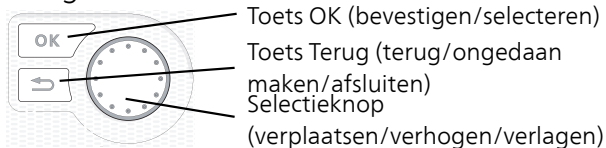

Een gedetailleerde uitleg van de toetsfuncties vindt u op pagina 12.

Het bladeren door de menu's en het verrichten van diverse instellingen wordt beschreven op pagina 17.

Het binnenklimaat instellen

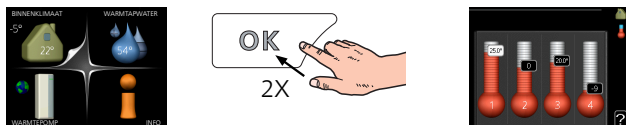

De modus voor het instellen van de binnentemperatuur opent u door in de startmodus in het hoofdmenu twee keer de OK-knop in te drukken. Lees meer over de instellingen op pagina 27.

Warmtapwatervolume verhogen



Om de hoeveelheid warm water tijdelijk te verhogen, draait u de selectieknop eerst naar menu 2 (waterdruppel) en drukt u vervolgens 2 keer op de OK-knop. Lees meer over de instellingen op pagina 47.

Bij verstoringen van het comfort

Indien u merkt dat het comfort, op welke wijze dan ook, afneemt, is er een aantal maatregelen dat u zelf kunt nemen voordat u contact moet opnemen met uw installateur. Zie pagina 79 voor instructies.

Inhoudsopgave

1	<i>Belangrijke informatie</i>	4
	Veiligheidsinformatie	5
	Symbolen	6
	Keurmerk	6
	Serienummer	6
	F1253PC – Een uitstekende keuze	8
2	<i>De warmtepomp: het hart van het huis</i>	10
	Functioneren warmtepomp	11
	Contact met de F1253PC	12
	Onderhoud van F1253PC	22
	Bespaartips	22
3	<i>F1253PC – tot uw dienst</i>	26
	Het binnenklimaat instellen	26
	De warmtapwatercapaciteit instellen	46
	Informatie verkrijgen	51
	De warmtepomp afstellen	55
4	<i>Storingen in comfort</i>	78
	Alarm beheren	78
	Problemen oplossen	79
	Uitsluitend bijverwarming	83
5	<i>Technische gegevens</i>	84
6	<i>Verklarende woordenlijst</i>	85
	<i>Index</i>	91
	<i>Contactgegevens</i>	95

1 Belangrijke informatie

INSTALLATIEGEGEVENS

<i>Product</i>	<i>F1253PC</i>
Serienummer	
Installatiedatum	
Installateur	
Type bronvloeistof - Mengverhouding/vriespunt	
Actieve boordiepte/collectorlengte	

<i>Nr.</i>	<i>Naam</i>	<i>Fabr. inst.</i>	<i>In- stell.</i>	<input checked="" type="checkbox"/>	<i>Accessoires</i>
1.9.1.1	stooklijn (verschuiving)	0		<input type="checkbox"/>	
1.9.1.1	stooklijn (helling)	7		<input type="checkbox"/>	
				<input type="checkbox"/>	
				<input type="checkbox"/>	

Het serienummer moet altijd worden vermeld.

Certificaat dat de installatie is uitgevoerd volgens de instructies in de meegeleverde installatiehandleiding en de geldende regels.

Datum _____ Handte-
kening _____

Veiligheidsinformatie

Dit apparaat kan worden gebruikt door kinderen vanaf 8 jaar of door personen met beperkingen van psychische, zintuigelijke of lichamelijke aard, of door personen met gebrek aan kennis en ervaring, wanneer zij onder toezicht staan en instructies hebben ontvangen om het apparaat veilig te gebruiken en zij de bijkomende gevaren begrijpen. Kinderen mogen niet met het apparaat spelen. Het reinigen en onderhoud dat door de gebruiker mag worden uitgevoerd, kan niet zonder toezicht door kinderen worden uitgevoerd.

Dit is een vertaling van de originele handleiding. De handleiding mag niet worden vertaald zonder goedkeuring van NIBE.

Rechten om ontwerpwijzigingen door te voeren zijn voorbehouden.

©NIBE 2021.

Start de F1253PC niet als het gevaar bestaat dat het water in het systeem is bevroren.

Als de voedingskabel beschadigd is, mag deze uitsluitend worden vervangen door NIBE, zijn servicevertegenwoordiger of een soortgelijke erkende persoon om gevaar en schade te voorkomen.

Er kan water druppelen uit de overstortleiding van het overstortventiel, dus moet de opening van de overstortleiding open zijn. De overstortventielen moeten regelmatig worden geactiveerd om vuil te verwijderen en om te controleren of ze niet verstopt zijn.

Symbolen



PAS OP!

Dit symbool duidt aan dat een persoon of de machine ernstig gevaar loopt.



Voorzichtig!

Dit symbool duidt aan dat een persoon of de machine gevaar loopt.



LET OP!

Dit symbool duidt belangrijke informatie aan over wat u in de gaten moet houden tijdens onderhoud aan uw installatie.



TIP

Dit symbool duidt tips aan om het gebruik van het product te vergemakkelijken.

Keurmerk

Uitleg van symbolen die op label(s) van het product kunnen staan.

CE Het CE-keurmerk is verplicht voor de meeste producten die in de EU worden verkocht, ongeacht het land waar ze zijn gemaakt.

IP Classificatie van behuizing van elektrische apparatuur.



Gevaar voor personen of de machine.



Lees de gebruikershandleiding.

Serienummer

Het serienummer vindt u rechtsonder op het voorpaneel, in het infomenu (menu 3.1) en op het typeplaatje.

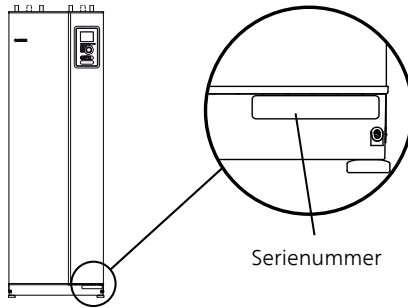

LET OP!

Voor onderhoud en ondersteuning hebt u het (14-cijferige) serienummer van het product nodig.

F1253PC – Een uitstekende keuze

F1253PC is een warmtepomp die op de markt is gebracht om uw woning op de meest efficiënte manier van goedkope en milieuvriendelijke verwarming en/of koeling te voorzien.

Het verwarmen verloopt betrouwbaar en economisch dankzij een geïntegreerde warmwaterboiler, elektrisch verwarmingselement, circulatiepomp en regelsysteem.

De warmtepomp kan worden aangesloten op een afgiftesysteem met een lage temperatuur, zoals radiatoren, convectoren of vloerverwarming. De warmtepomp is ook voorbereid voor aansluiting op verschillende producten en accessoires, zoals een extra boiler, warmteterugwinning, zwembad en afgiftesystemen met verschillende temperaturen.

Voor F1253PC-4/6 3x400V kan een elektrisch verwarmingselement van 6,5 kW automatisch worden aangesloten voor eventuele onverwachte gebeurtenissen of als back-upvoorziening (fabrieksinstelling 3,5 kW).

De F1253PC is uitgerust met een regelcomputer voor een goed comfort, lage kosten en een veilige werking. Het grote en eenvoudig af te lezen display verschaft duidelijke informatie over de status, bedrijfstijd en alle temperaturen in de warmtepomp. Dit betekent bijvoorbeeld dat externe eenheidthermometers overbodig zijn.

UITSTEKENDE EIGENSCHAPPEN VAN DE F1253PC:

- *Invertergestuurde compressor*

De warmtepomp heeft een omvormergestuurde compressor die zichzelf automatisch en op een zuinige manier aanpast aan uw huis en uw installatie voorziet van verwarming en warm water.

- *Een geïntegreerde boiler*

In de warmtepomp is een boiler ingebouwd, die met milieuvriendelijk polystyreenschuim is geïsoleerd om warmteverlies tot een minimum te beperken.

- *Binnenklimaat en warmtapwater programmeren*

Verwarming en warmtapwater en, in sommige gevallen, koeling en ventilatie kunnen op elke dag van de week of voor langere perioden (vakantie) worden ingesteld.

- *Display met gebruiksinstructies*

De warmtepomp heeft een groot display met gebruiksvriendelijke menu's om het instellen van een comfortabel klimaat te vergemakkelijken.

- *Eenvoudig problemen oplossen*

In het geval van een storing wordt op het display van de warmtepomp aangegeven wat er is gebeurd en welke handelingen er moeten worden genomen.

2 De warmtepomp: het hart van het huis

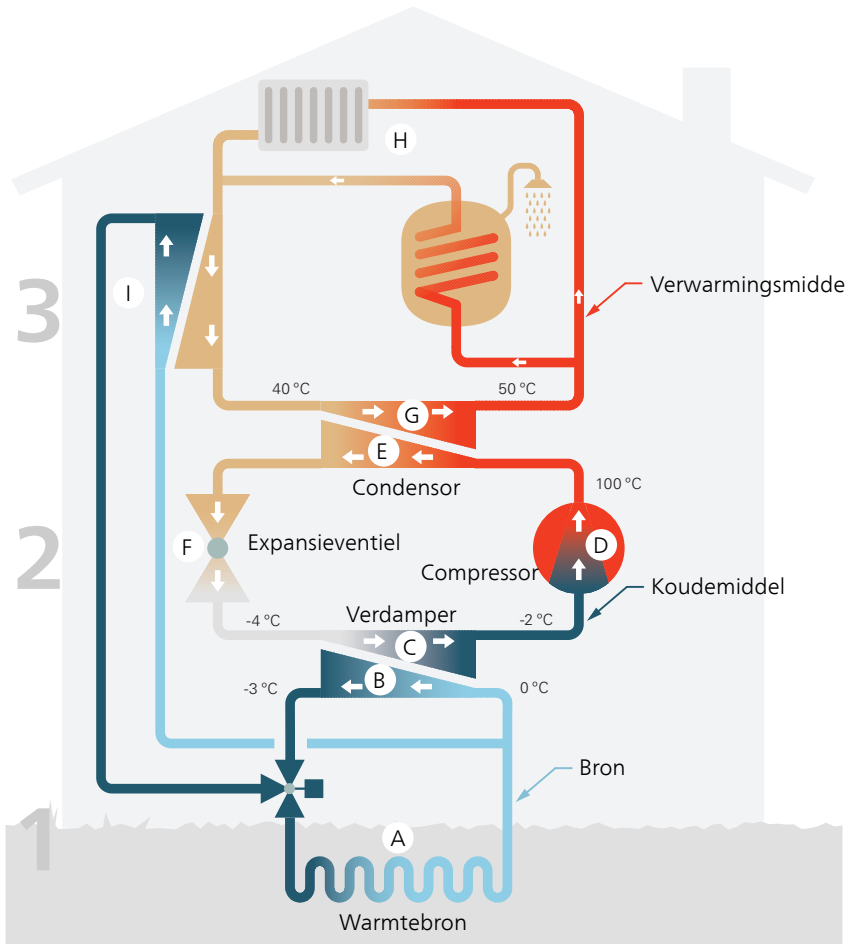

De temperaturen zijn slechts voorbeelden en kunnen per installatie en per jaargetijde verschillen.

Functioneren warmtepomp

Een warmtepomp kan opgeslagen zonne-energie uit een steen, aarde of water halen om een gebouw te verwarmen. Het omzetten van opgeslagen energie uit de natuur naar verwarming van een woning vindt in drie verschillende systemen plaats. In het bronsysteem, (1), wordt beschikbare warmte-energie teruggewonnen uit de omgeving en overgebracht naar de warmtepomp. In het koudemiddel systeem, (2), verhoogt de warmtepomp de lage temperatuur van de teruggewonnen warmte tot een hoge temperatuur. In het warmteafgiftesysteem, (3), wordt de warmte door de woning verdeeld.

De temperaturen zijn slechts voorbeelden en kunnen per installatie en per jaargetijde verschillen.

Bronstelsysteem

- A** In een slang/collector circuleert een antivriesvloeistof, bronvloeistof of brine, van de warmtepomp naar de warmtebron (steen/aarde/meerwater). De energie van de warmtebron wordt in de collector overgedragen waardoor de bronvloeistof een paar graden wordt verwarmd, van ongeveer -3°C tot ongeveer 0°C .
- B** De collector leidt de bronvloeistof vervolgens naar de verdampers van de warmtepomp. Hier draagt de bronvloeistof de warmte-energie over en zakt de temperatuur een paar graden. De vloeistof keert vervolgens terug naar de warmtebron om opnieuw energie terug te winnen.

Koelsysteem

- C** Er circuleert nog een vloeistof in een gesloten systeem van de warmtepomp, een koudemiddel, dat ook door de verdampers stroomt. Het koudemiddel heeft een zeer laag kookpunt. In de verdampers ontvangt het koudemiddel de warmte-energie van de bronvloeistof en begint te koken.
- D** Het gas dat bij het koken ontstaat, wordt naar een elektrisch aangedreven compressor geleid. Als het gas wordt samengeperst, stijgt de druk en neemt de temperatuur van het gas flink toe, van 5°C naar ca. 100°C .
- E** Het gas wordt vanaf de compressor in een warmtewisselaar/condensator geleid, waar deze warmte-energie afgeeft aan het verwarmingssysteem van het huis. Hierna koelt het gas af en condenseert het weer tot een vloeistof.
- F** Aangezien de druk nog steeds hoog is, kan het koudemiddel door een expansieventiel stromen. Daar zakt de druk en keert het koudemiddel terug naar de oorspronkelijk temperatuur. Het koudemiddel heeft nu een volledige cyclus afgelegd. Hierna wordt het koudemiddel opnieuw naar de verdampers geleid en wordt het proces herhaald.

Verwarmingssysteem

- G** De warmte-energie die het koudemiddel afgeeft in de condensor wordt overgedragen aan het verwarmingsmedium (water) van de warmtepomp.
- H** Het verwarmingsmedium circuleert in een gesloten systeem en transporteert de warmte-energie van het verwarmde water naar de warmwaterboiler.

Passieve koeling

- I** De bron kan ook via een mengklep naar een warmtewisselaar worden geleid. Hier koelt de bron het water van het verwarmingssysteem, zodat in warmere perioden gebruik kan worden gemaakt van passieve koeling.

Contact met de F1253PC

BEDIENINGSEENHEID

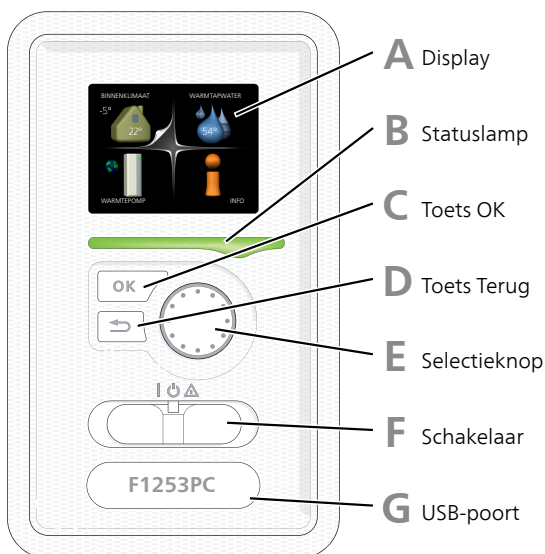

Achter de deur van de warmtepomp bevindt zich een display-eenheid die wordt gebruikt voor communicatie met de F1253PC. Hier kunt u:

- schakelt u de warmtepomp in of uit en laat u de warmtepomp in de noodstand draaien
- stelt u het binnenklimaat en warmtapwater in en voert uw gewenste instellingen van de warmtepomp door.
- ontvangt u informatie over instellingen, status en gebeurtenissen.

- bekijkt u verschillende soorten alarmmeldingen en ontvangt u instructies over hoe u deze kunt verhelpen.

A *Display*

Instructies, instellingen en bedieningsinformatie worden op het display weergegeven. U kunt eenvoudig door de verschillende menu's en opties navigeren om het comfort in te stellen of de benodigde informatie te verkrijgen.

B *Statuslamp*

De statuslamp geeft de status van de warmtepomp aan. De lamp:

- brandt groen tijdens normaal bedrijf.
- brandt geel in de noodstand.
- brandt rood in het geval van een geactiveerd alarm.

C *Toets OK*

De toets OK wordt gebruikt om:

- selecties van submenu's/opties/instelwaarden/pagina in de startgids te bevestigen.

D *Toets Terug*

De toets terug wordt gebruikt om:

- terug te keren naar het vorige menu.
- een instelling te wijzigen die niet is bevestigd.

E *Selectieknop*

De selectieknop kan naar rechts of links worden gedraaid. U kunt:

- in de menu's en tussen de opties scrollen.
- de waarden verhogen en verlagen.
- scrollen door pagina's, sommige informatie is verdeeld over meerder pagina's (bijvoorbeeld helptekst of service-info).

F *Schakelaar*

De schakelaar kan in drie standen worden gezet:

- Aan (I)
- Stand-by (⏻)
- Noodstand (⚠)

De noodstand mag alleen worden gebruikt in het geval van een ernstig probleem met de warmtepomp. In deze stand schakelt de compressor uit en schakelt de elektrische bijverwarming in. Het display van de warmtepomp is niet verlicht en de statuslamp brandt geel.

G *USB-poort*

De USB-poort is weggewerkt achter het plastic plaatje met de productnaam erop.

De USB-poort wordt gebruikt voor het updaten van de software.

Ga naar nibeuplink.com en klik op de tab "Software" om de nieuwste software voor uw installatie te downloaden.

MENUSYSTEEM

Wanneer de deur van de warmtepomp is geopend, worden naast enkele basisgegevens de vier hoofdmenu's van het menusysteem op het display weergegeven.

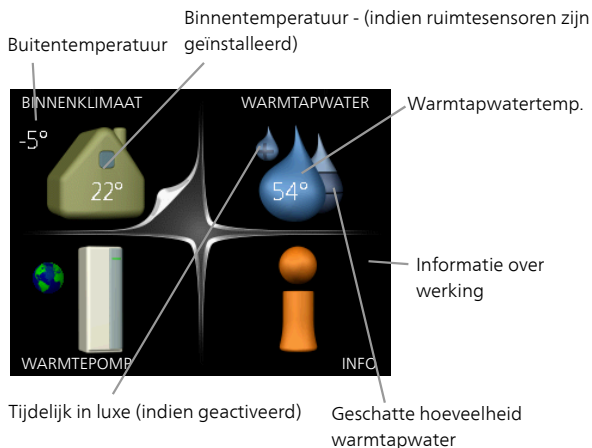

Menu 1

BINNENKLIMAAT

Het binnenklimaat instellen en plannen. Zie pagina 27.

Menu 2

WARMTAPWATER

Warmtapwaterproductie instellen en plannen. Zie pagina 47.

Menu 3

INFO

Weergave van temperatuur en andere bedrijfsinformatie en toegang tot alarmlog. Zie pagina 52.

Menu 4

WARMTEPOMP

Instellen van tijd, datum, taal, weergave, bedrijfsmodus, enz. Zie pagina 56.

Symbolen display

De volgende symbolen kunnen bij bedrijf op het display verschijnen.

Symbol	Beschrijving
	Dit symbool verschijnt in het informatievenster als er informatie van belang in menu 3.1 staat.
	<p>Deze twee symbolen geven aan of de compressor of bijverwarming in de F1253PC is geblokkeerd of niet.</p> <p>Beide kunnen bijvoorbeeld worden geblokkeerd als een bepaalde bedrijfsstand is gekozen in menu 4.2, als blokkeren is ingepland in menu 4.9.5 of als een alarm is geactiveerd dat één van beide blokkeert.</p> <p> Compressor blokkeren.</p> <p> Bijverwarming blokkeren.</p>
	Dit symbool verschijnt als de periodieke toename of de luxe stand voor warmtapwater is geactiveerd.
	Dit symbool geeft aan of "vakantie-instelling" actief is in 4.7.
	Dit symbool geeft aan of de F1253PC contact heeft met NIBE Uplink.
	Dit symbool geeft de actuele snelheid van de ventilator aan als deze snelheid afwijkt van de normale instelling. Accessoire vereist.
	Dit symbool geeft aan of zwembadverwarming actief is. Accessoire vereist.
	Dit symbool geeft aan of koeling actief is. Accessoire vereist.

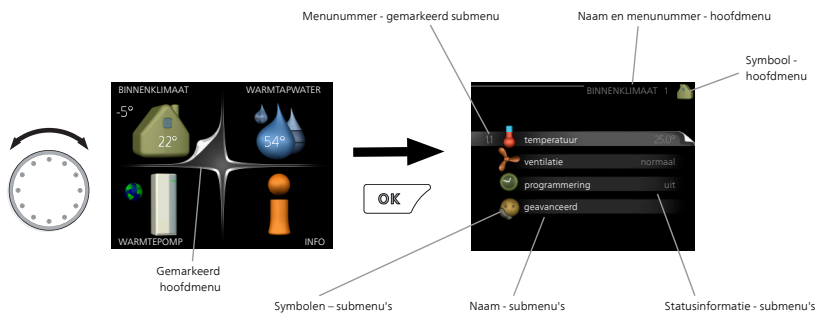

Werking

Draai de selectieknop naar links of naar rechts om de cursor te bewegen. De gemarkeerde positie is wit en/of heeft een opwaartse tab.



Menu selecteren

Selecteer een hoofdmenu door het te markeren en vervolgens op OK te drukken om door het menusysteem te lopen. Er wordt hierna een nieuw venster met submenu's geopend.



Selecteer een van de submenu's door het menu te markeren en vervolgens op OK te drukken.

Opties selecteren



In een optiemenu wordt de huidig geselecteerde optie aangegeven met een groen vinkje. 

Een andere optie selecteren:

1. Markeer de betreffende optie d.m.v. de selectieknop. Een van de opties is voorgeselecteerd (wit). 
2. Druk op OK om de geselecteerde optie te bevestigen. De geselecteerde optie heeft een groen vinkje. 

Een waarde instellen



Te wijzigen waarden

Om een waarde in te stellen:

1. Markeer u de waarde die u wilt instellen met de selectieknop. 01
2. Drukt u op OK. De achtergrond van de waarde wordt groen. Dit betekent dat u de instelmodus hebt geopend. 01
3. Draai de selectieknop naar rechts om de waarde te verhogen en naar links om deze te verlagen. 04
4. Druk op OK om de waarde te bevestigen die u hebt ingesteld. Druk op de toets Terug om naar de oorspronkelijke waarde terug te keren. 04

Het virtuele toetsenbord gebruiken

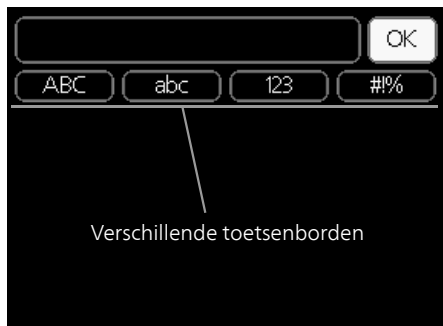

Als het in sommige menu's nodig is dat er tekst wordt ingevoerd, is er een virtueel toetsenbord beschikbaar.

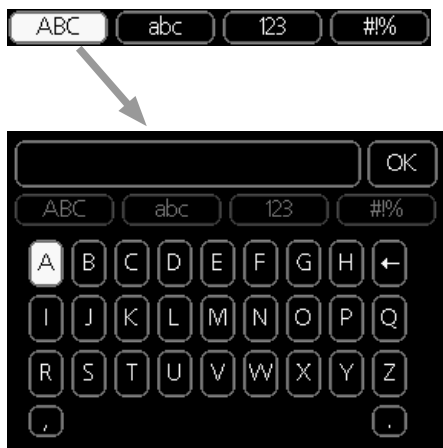

Afhankelijk van het menu hebt u de beschikking over verschillende tekensets die u met behulp van de selectieknop kunt selecteren. Om andere tekens te gebruiken, drukt u op de Terug-knop. Als een menu maar één tekenset heeft, wordt het toetsenbord direct weergegeven.

Als u klaar bent met het invoeren van tekst, markeert u "OK" en drukt u op OK.

Door de vensters scrollen

Een menu kan uit meerdere vensters bestaan. Draai de selectieknop om tussen de vensters te scrollen.



Door de vensters in de startgids scrollen



Pijlen voor door venster scrollen in startgids

1. Draai de selectieknop totdat de pijltjes in de linkerbovenhoek (bij het paginanummer) zijn gemarkeerd.
2. Druk op de OK-knop om naar de volgende stap in de startgids te gaan.

Helpmenu

 In veel menu's staat een symbool dat aangeeft dat er extra hulp beschikbaar is.

Om de helptekst te openen:

1. Gebruikt u de selectieknop om het helpsymbool te selecteren.
2. Drukt u op OK.

De helptekst bestaat vaak uit meerdere vensters waartussen u kunt scrollen met de selectieknop.

Onderhoud van F1253PC

F1253PC vereist minimaal onderhoud na inbedrijfstelling. Wel wordt aanbevolen om uw installatie regelmatig te controleren.

Indien er zich iets ongewoons voordoet, worden er meldingen over de storing weergegeven op het display in de vorm van verschillende alarmteksten.

BRONVLOEISTOF

De bronvloeistof die de warmte uit de grond haalt, wordt doorgaans niet verbruikt, maar slechts rondgepompt.

Uw installatie heeft een expansievat waar u de druk in het systeem kunt regelen. De druk kan licht variëren afhankelijk van de temperatuur van de vloeistof. De druk mag niet dalen tot onder 0,5 bar.

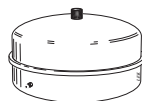

Vraag uw installateur indien u niet goed weet waar het expansievat zich bevindt.

Uw installateur kan u ook helpen met bijvullen als de druk gezakt is.

OVERSTORTVENTIEL

De veiligheidsklep is te vinden op de inkomende leiding (koud water) naar F1253PC.

Uit de veiligheidsklep van de waterverwarmer ontsnapt soms wat water als warm water is gebruikt. Dit komt doordat het koude water waarmee de waterverwarmer wordt bijgevuld bij verhitting uitzet, waardoor de druk toeneemt en de veiligheidsklep opent.

De werking van het overstortventiel moet regelmatig worden gecontroleerd. Controleer als volgt:

1. Open de afsluiter.
2. Controleer of er water door stroomt.
3. Sluit het ventiel.

Bespaartips

Uw warmtepomp produceert warmte en warmtapwater. Dit verloopt via uw bedieningsinstellingen.

Factoren die het energieverbruik beïnvloeden zijn bijvoorbeeld de binnentemperatuur, het warmtapwaterverbruik, het isolatieniveau van de woning en de hoeveelheid en grootte van de ramen. De locatie van de woning is ook een beïnvloedende factor, bijv. door de blootstelling aan wind.

Vergeet verder niet om:

- Open de thermostaatkleppen volledig (behalve in kamers waar het koeler moet zijn). Dit is belangrijk, aangezien volledig of gedeeltelijk gesloten thermostaatkleppen de doorstroming in het klimaatsysteem vertragen, waardoor de F1253PC op een hogere temperatuur werkt. Dit kan op zijn beurt weer tot een hoger energieverbruik leiden.
- U kunt wanneer u niet thuis bent de temperatuur verlagen via programmering van "vakantie-instelling" in menu 4.7. Zie pagina 71 voor instructies.

STROOMVERBRUIK

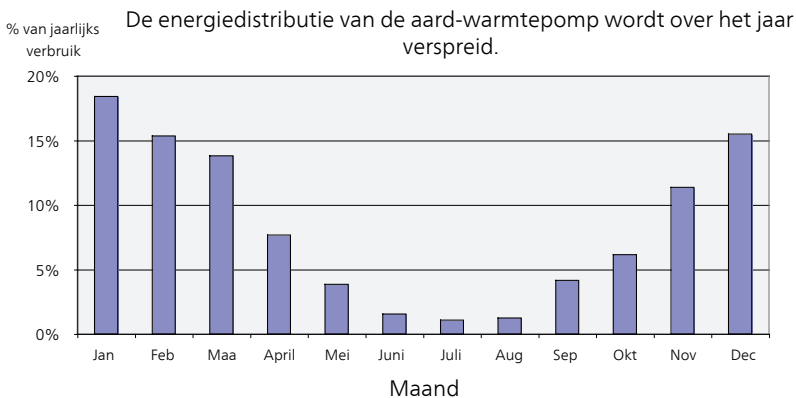

Door de binnentemperatuur met één graad te verhogen, neemt het energieverbruik toe met ca. 5%.

Huishoudelektriciteit

In het verleden is berekend dat een gemiddeld Zweeds huishouden ongeveer 5000 kWh aan huishoudelektriciteit/jaar verbruikt. Tegenwoordig ligt dit doorgaans tussen 6000-12000 kWh/jaar.

Apparatuur	Normaal vermogen (W)		Gesch. jaar-verbr. (kWh)
	Bedrijf	Stand-by	
Tv (in bedrijf: 5 uur/dag, stand-by: 19 uur/dag)	200	2	380
Digitaal kastje (in bedrijf: 5 uur/dag, stand-by: 19 uur/dag)	11	10	90
Dvd (in bedrijf: 2 uur/week)	15	5	45
TV-spelconsole (in bedrijf: 6 uur/week)	160	2	67
Radio/stereo (in bedrijf: 3 uur/dag)	40	1	50
Computer incl. beeldscherm (in bedrijf: 3 uur/dag, stand-by 21 uur/dag)	100	2	120
Gloeilamp (in bedrijf 8 uur/dag)	60	-	175
Spot, halogeen (in bedrijf 8 uur/dag)	20	-	58
Koelkast (in bedrijf: 24 uur/dag)	100	-	165
Vriezer (in bedrijf: 24 uur/dag)	120	-	380
Kachel, kookplaat (in bedrijf: 40 min./dag)	1500	-	365
Kachel, oven (in bedrijf: 2 uur/week)	3000	-	310
Afwasmachine, koudwateraansluiting (in bedrijf: 1 keer/dag)	2000	-	730
Wasmachine (in bedrijf: 1 keer/dag)	2000	-	730
Droger (in bedrijf: 1 keer/dag)	2000	-	730
Stofzuiger (in bedrijf: 2 uur/week)	1000	-	100
Motorblokverwarming (in bedrijf: 1 uur/dag, 4 maanden per jaar)	400	-	50
Verwarming passagierscompartiment (in bedrijf: 1 uur/dag, 4 maanden per jaar)	800	-	100

Deze waarden zijn geschatte voorbeeldwaarden.

Voorbeeld: Een gezin met 2 kinderen woont in een huis met 1 tv's, 1 digitale kastjes, 1 dvd-spelers, 1 tv-spelconsole, 2 computers, 3 stereo's, 2 gloeilampen in de wc, 2 gloeilampen in de badkamer, 4 gloeilampen in de keuken, 3 gloeilampen buiten, een wasmachine, wasdroger, afwasmachine, koelkast, diepvries, oven, stofzuiger, motorblokverwarming = 6240 huishoudelektriciteit/jaar

Energiemeter

Controleer de energiemeter van de woning regelmatig, bij voorkeur een keer per maand. Op die manier merkt u verschillen in het stroomverbruik op.

Nieuwbouwhuizen hebben meestal twee energiemeters. Bereken met het verschil uw verbruik van huishoudelektriciteit.

Nieuwbouwhuizen

Nieuwbouwhuizen ondergaan een droogproces van een jaar. Het huis kan tijdens dat jaar aanzienlijk meer energie verbruiken dan daarna. Na 1-2 jaar dienen naast de stooklijn ook de verschuiving van de stooklijn en de thermostaatkleppen van het gebouw opnieuw te worden afgesteld, omdat het verwarmingssysteem altijd een lagere temperatuur vereist nadat het droogproces is voltooid.

3 F1253PC – tot uw dienst

Het binnenklimaat instellen

OVERZICHT

Submenu's

Het menu **BINNENKLIMAAT** heeft meerdere submenu's. U vindt de statusinformatie van het betreffende menu op het display aan de rechterkant van de menu's.

temperatuur De temperatuur voor het afgiftesysteem instellen. In de statusinformatie worden de instelwaarden weergegeven voor het afgiftesysteem.

ventilatie De ventilatorsnelheid instellen. De statusinformatie wordt weergegeven in de geselecteerde instelling. Dit menu wordt uitsluitend weergegeven indien de afvoerluchtmodule is aangesloten (accessoire).

programmering Verwarming, koeling en ventilatie plannen. De statusinformatie "instellen" wordt weergegeven wanneer u een programma instelt, maar op dit moment is deze niet actief, "vakantie-instelling" wordt weergegeven wanneer het vakantieschema tegelijkertijd actief is met de programmering (de vakantiefunctie krijgt prioriteit), "actief" wordt weergegeven wanneer een deel van het programma actief is. Zo niet, dan wordt weergegeven " uit".

geavanceerd Verwarmingscurve, instelling met extern contact, minimale waarde van aanvoertemperatuur, ruimtevoeler, koelfunctie en +Adjust instellen.



TEMPERATUUR

Indien de woning meerdere afgiftesystemen heeft, wordt dit met een thermometer voor elk systeem aangegeven op het display.

In menu 1.1 kiest u tussen verwarming en koeling en stelt u vervolgens de gewenste temperatuur in het volgende menu "temperatuur verwarming/koeling" in.

Stel de temperatuur (met geïnstalleerde en geactiveerde ruimtevoelers):

verwarming

Instelbereik: 5 – 30 °C

Standaardwaarde: 20

koeling

Instelbereik: 5 – 30 °C

Standaardwaarde: 25

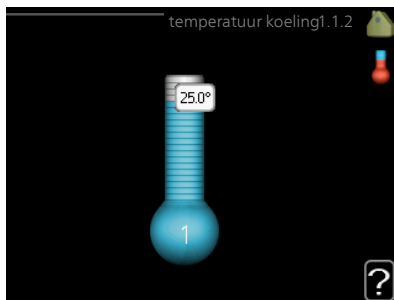
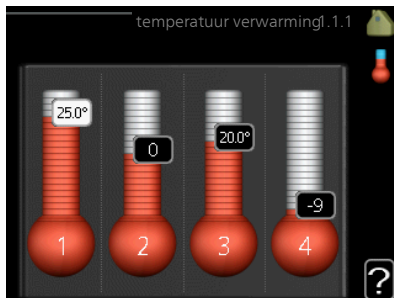

De waarde in het display wordt weergegeven als een temperatuur in °C indien het klimaatsysteem wordt geregeld door een ruimtevoeler.



LET OP!

Een verwarmingssysteem met een langzame warmteafgifte, zoals bijvoorbeeld een vloerverwarming, is mogelijk niet geschikt voor regeling met behulp van de ruimtesensor van de warmtepomp.

Gebruik de selectieknop om de kamertemperatuurinstelling te wijzigen in de gewenste temperatuur op het display. Bevestig de nieuwe instelling met een druk op OK. De nieuwe temperatuur wordt weergegeven aan de rechterkant van het symbool in het display.

Instellen van de temperatuur (zonder geactiveerde ruimtevoelers):

Instelbereik: -10 tot +10

Standaardwaarde: 0

Het display geeft de instelwaarden voor verwarming weer (verschuiving stooklijn). Verhoog of verlaag de waarde op het display om de binnentemperatuur te verhogen of te verlagen.

Gebruik de selectieknop om een nieuwe waarde in te stellen. Bevestig de nieuwe instelling met een druk op OK.

Het aantal stappen dat de waarde moet worden gewijzigd voor een graad verschil in de binnentemperatuur hangt af van de verwarmingsinstallatie. Eén stap is normaliter voldoende, maar in sommige gevallen kunnen meerdere stappen nodig zijn.

De gewenste waarde instellen. De nieuwe waarde wordt weergegeven aan de rechterkant van het symbool in het display.



LET OP!

Een stijging in de kamertemperatuur kan worden vertraagd door de thermostaten van de radiatoren of de vloerverwarming. Open daarom de thermostaten volledig, behalve in die kamers waar een koudere temperatuur is vereist, bijv. slaapkamers.



TIP

Wacht 24 uur voordat u een nieuwe instelling invoert, zodat de kamertemperatuur tijd heeft te stabiliseren.

Indien het buiten koud is en de kamertemperatuur te laag is, verhoogt u de stooklijn in menu 1.9.1.1 met één stap.

Indien het buiten koud is en de kamertemperatuur te hoog is, verlaagt u de stooklijn in menu 1.9.1.1 met één stap.

Indien het buiten warm is en de kamertemperatuur te laag is, verhoogt u de waarde in menu 1.1.1 met één stap.

Indien het buiten warm is en de kamertemperatuur te hoog is, verlaagt u de waarde in menu 1.1.1 met één stap.

Instelbereik: normaal en snelheid 1-4

Standaardwaarde: normaal

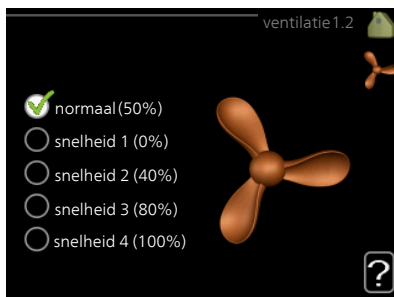

U kunt hier de ventilatie in de woning tijdelijk verhogen of verlagen.

Als u een nieuwe snelheid hebt geselecteerd, begint een klok met aftellen. Wanneer de tijd is verstreken, keert de ventilatiesnelheid terug naar de normale instelling.

Indien nodig kunnen de verschillende terugsteltijden worden gewijzigd in menu 1.9.6.

De ventilatorsnelheid wordt tussen haakjes (als percentage) weergegeven achter iedere snelheidsoptie.



TIP

Indien er gedurende langere tijd wijzigingen zijn vereist, gebruikt u de vakantiefunctie of planning.

Menu 1.3

PROGRAMMERING

In het menu **programmering** wordt het binnenklimaat (verwarming/koeling/ventilatie) voor elke werkdag gepland.

U kunt ook een langere tijd instellen tijdens een geselecteerde periode (vakantie), en wel in menu 4.7.

Programmering: Hier selecteert u het te wijzigen programma.

Programma-instelling

Deze instellingen kunnen worden verricht voor elk programma (menu 1.3.1, 1.3.2 en 1.3.3:

Geactiveerd: Hier activeert u het programma voor de geselecteerde periode. Ingestelde tijden worden niet beïnvloed door een deactivering.

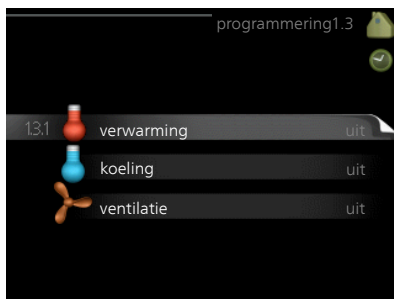

System: Hier wordt het afgiftesysteem gekozen waarop het betreffende programma betrekking heeft. Deze optie verschijnt alleen als er meer dan één afgiftesysteem is.

Dag: Selecteer hier op welke dag(en) van de week de programmering van toepassing is. Om het programma voor een bepaalde dag te verwijderen, moet de tijd voor die dag worden gereset door de starttijd en stoptijd hetzelfde in te stellen. Indien de regel "alle" wordt gebruikt, worden alle dagen van de periode ingesteld volgens deze regel.

Periode: U kunt hier de start- en stoptijd voor de geselecteerde dag van het programma selecteren.

Instellen: Zie het betreffende submenu.

Conflict: Als er twee instellingen strijdig zijn, wordt er een rood uitroepteken weergegeven.



TIP

Als u voor elke dag van de week hetzelfde programma wilt instellen, vult u eerst "alle" in en wijzigt u daarna de gewenste dagen.



TIP

Stel de stoptijd vroeger in dan de starttijd, zodat de periode zich uitstrekt tot na middernacht. De regeling stopt dan de dag erna op de ingestelde stoptijd.

Het programma start altijd op de datum waarvoor de starttijd is ingesteld.

Menu 1.3.1

VERWARMING

U kunt hier een hogere of lagere kamertemperatuur programmeren tot max. drie perioden per dag. Als er een ruimtesensor is geïnstalleerd en geactiveerd, is de gewenste kamertemperatuur (°C) voor de opgegeven periode ingesteld. Zonder een geactiveerde ruimtesensor wordt de gewenste wijziging ingesteld in stappen (instelling in menu 1.1). Eén stap is gewoonlijk voldoende om de kamertemperatuur met één graad te veranderen, maar in sommige gevallen kunnen meerdere stappen nodig zijn.



Afstelling: Hier kunt u instellen hoeveel de stooklijn moet worden verschoven ten opzichte van menu 1.1 tijdens de programmering. Indien er een ruimtesensor is geïnstalleerd, wordt de gewenste kamertemperatuur ingesteld in °C.



LET OP!

Wijzigingen van temperatuur in de woning nemen tijd in beslag. Korte perioden in combinatie met vloerverwarming leveren bijvoorbeeld geen merkbaar verschil op in de kamertemperatuur.

Menu 1.3.2

KOELING

Hier kunt u programmeren wanneer koeling is toegestaan in de woning, en wel voor maximaal twee verschillende periodes per dag.

Afstelling: Hier programmeert u wanneer koeling niet is toegestaan.



Menu 1.3.3

VENTILATIE (BENODIGDE ACCESSOIRE)

Hier kunt u verhogingen of verlagingen in de ventilatie van de woning plannen, tot wel twee periodes per dag.

Afstelling: U kunt hier de gewenste ventilatorsnelheid instellen.

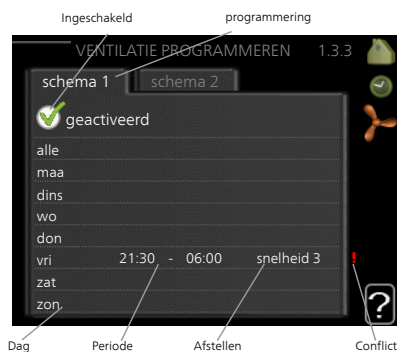



LET OP!

Een aanzienlijke wijziging (verlaging) gedurende een langere periode kan een slecht binnenklimaat en een slechter rendement tot gevolg hebben.

Menu
1.9

GEAVANCEERD

Menu **geavanceerd** heeft oranje tekst en is bedoeld voor gevorderde gebruikers. Dit menu heeft meerdere submenu's.

curve Helling verwarmings- en koelcurve instellen.

externe instelling Stooklijnverschuiving instellen met extern contact aangesloten.

min. aanvoer temp. Minimum toegestane aanvoertemperatuur instellen.

instellingen ruimtesensor Instellingen voor de ruimtesensor.

instellingen koeling Instellingen voor koeling.

terugsteltijd ventilator Instellingen voor de terugsteltijd van de ventilator in het geval van tijdelijke wijzigingen in de ventilatiesnelheid.

eigen stooklijn Eigen verwarmings- en koelcurve instellen.

verschuiving punt Verschuiving verwarmings- of koelcurve bij een bepaalde buitentemperatuur instellen.

nachtkoeling Nachtkoelfunctie instellen.

+Adjust Mate van invloed dat +Adjust heeft op de berekende aanvoertemperatuur voor de vloerverwarming instellen. Hoe hoger de waarde, hoe groter de invloed.



Menu
1.9.1

CURVE

stooklijn

Instelbereik: 0 – 15

Standaardwaarde: 9

koelcurve

Instelbereik: 0 – 9

Standaardwaarde: 0

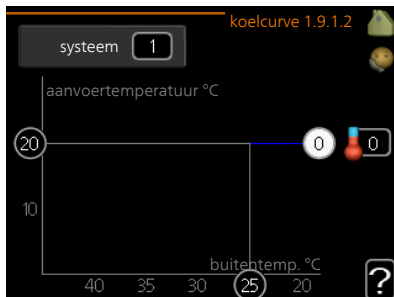
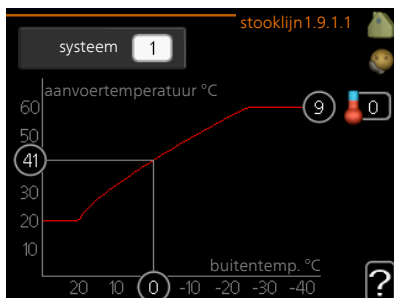

U kunt verwarmen of koelen selecteren in het menu **curve**. Het volgende menu (stooklijn/koelcurve) toont de stooklijn en koelcurve voor uw huis. De curve is bedoeld om ongeacht de buitentemperatuur voor een gelijkmatige binnentemperatuur te zorgen en dus voor een energiezuinige werking. Aan de hand van deze stooklijnen bepaalt de regelcomputer van de warmtepomp de temperatuur van het water naar het systeem, de aanvoertemperatuur en dus de binnentemperatuur. Selecteer de lijn en lees af hoe de aanvoertemperatuur bij verschillende buitentemperaturen verandert. Het cijfer helemaal rechts van "system" toont voor welk systeem u de stooklijn/koelcurve hebt geselecteerd.



LET OP!

Met vloerverwarmingssystemen moet de **max. aanvoertemp.** normaliter worden ingesteld tussen 35 en 45 °C.

"min. aanvoer temp." moet worden beperkt bij vloerkoeling om condensatie te voorkomen.

Controleer de max. temperatuur voor uw vloer bij uw installateur/vloerleverancier.



TIP

Wacht 24 uur voordat u een nieuwe instelling invoert, zodat de kamertemperatuur tijd heeft om zich te stabiliseren.

Als het buiten koud is en de kamertemperatuur te laag is, verhoogt u de helling van de curve met één stap.

Als het buiten koud is en de kamertemperatuur te hoog is, verlaagt u de helling van de curve met één stap.

Als het buiten warm is en de kamertemperatuur te laag is, verhoogt u de verschuiving van de curve met één stap.

Als het buiten warm is en de kamertemperatuur te hoog is, verlaagt u de verschuiving van de curve met één stap.

Menu
1.9.2

EXTERNE INSTELLING

Stel de temperatuur (met geïnstalleerde en geactiveerde ruimtevoelers):

Instelbereik: 5 – 30 °C

Standaardwaarde: 20

Instellen van de temperatuur (zonder geactiveerde ruimtevoelers):

Instelbereik: -10 tot +10.

Standaardwaarde: 0

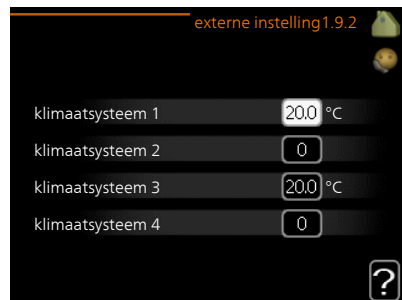

Door een extern contact aan te sluiten, bijvoorbeeld een kamerthermostaat of een timer, kan de kamertemperatuur tijdelijk of periodiek worden verhoogd of verlaagd. Als het contact is aangesloten, wordt de verschuiving van de verwarmingscurve gewijzigd met het aantal stappen dat in het menu is geselecteerd. Als er een ruimtesensor is geïnstalleerd en geactiveerd, is de gewenste kamertemperatuur (°C) ingesteld.

Als er meer dan één afgiftesysteem is, kan de instelling afzonderlijk worden verricht voor ieder systeem.

Menu
1.9.3

MIN. AANVOER TEMP.

verwarming

Instelbereik: 5-70 °C

Standaardwaarde: 20 °C

koeling

Afhankelijk van het gebruikte accessoire kan het instelbereik variëren.

Fabrieksinstelling: 18 °C

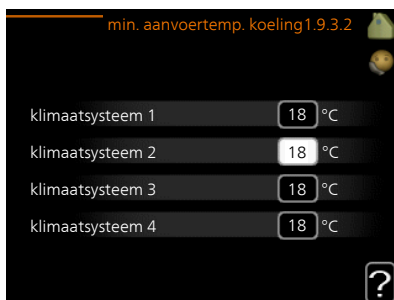
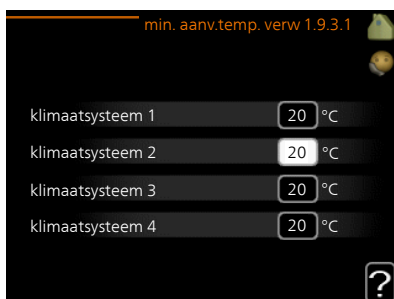

In menu 1.9.3 kiest u verwarmen of koelen, in het volgende menu (min. aanvoertemp. verwarmen/koelen) stelt u de minimumtemperatuur in voor de aanvoertemperatuur naar het klimaatstelsel. Dit betekent dat de F1253PC nooit een lagere temperatuur berekent dan de hier ingestelde temperatuur.

Als er meer dan één afgiftesysteem is, kan de instelling afzonderlijk worden verricht voor ieder systeem.



TIP

De waarde kan worden verhoogd als u, bijvoorbeeld, een kelder hebt die u altijd wilt verwarmen, zelfs in de zomer.

U moet mogelijk ook de waarde in "stop verwarming" menu 4.9.2 "instelling modus auto" verhogen.

Menu
1.9.4

INSTELLINGEN RUIIMTESENSOR

factor systeem

verwarming

Instelbereik: 0,0 - 6,0

Fabrieksinstelling verwarming: 1,0

koeling

Instelbereik: 0,0 - 6,0

Fabrieksinstelling koeling: 1,0

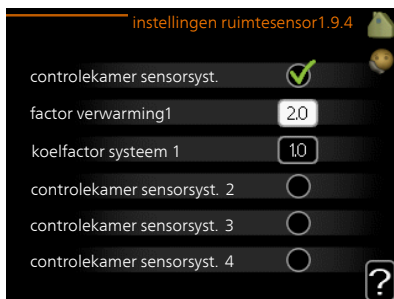

Ruimtevoelers voor het regelen van de kamertemperatuur kunnen hier worden geactiveerd.



LET OP!

Een langzaam verwarmingssysteem, zoals bijvoorbeeld een vloerverwarming, is mogelijk niet geschikt voor regeling met behulp van de ruimtesensoren van de installatie.

Hier kunt u een factor instellen (een numerieke waarde), die bepaalt in welke mate een over- of subnormale temperatuur (het verschil tussen de gewenste en de huidige kamertemperatuur) in de ruimte van invloed is op de aanvoertemperatuur naar het afgiftesysteem. Een hogere waarde levert een grotere en snellere verandering van de stooklijnverschuiving op.



Voorzichtig!

Een te hoog ingestelde waarde voor "factorsysteem" kan (afhankelijk van uw afgiftesysteem) resulteren in een instabiele kamertemperatuur.

Indien er meerdere afgiftesystemen geïnstalleerd zijn, kunnen de bovengenoemde instellingen worden verricht voor de betreffende systemen.

Menu
1.9.5

INSTELLINGEN KOELING

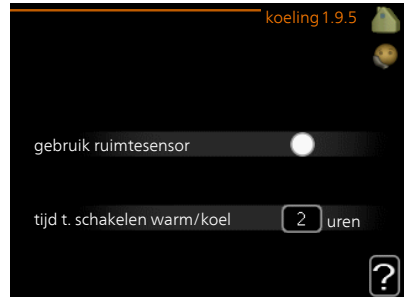

koel/verw-sensor

Fabrieksinstelling: geen sensor geselecteerd

inst pt-wrd koel/verw-sensor

Instelbereik: 5 - 40 °C

Standaardwaarde: 21

verw. bij ondertemp. kamer

Instelbereik: 0,5 - 10,0 °C

Standaardwaarde: 1,0

koeling bij overtemp. kamer

Instelbereik: 0,5 - 10,0 °C

Standaardwaarde: 3,0

larm rumsgivare kyla

Instelbereik: aan/uit

Fabrieksinstelling: uit

passieve koeling starten

Instelbereik: 10 – 200

Fabrieksinstelling: 30 GM

actieve koeling starten

Instelbereik: 30 – 300 DM

Fabrieksinstelling: 30 GM

graden minuten koeling

Instelbereik: -3000 – 3000 graadminuten koeling

Fabrieksinstelling: 0

compressorsnelheid

Instelbereik: 1 – 100 %

Standaardwaarde: 1

tijd t. schakelen warm/koel

Instelbereik: 0 – 48 u

Fabrieksinstelling: 2

U kunt de F1253PC gebruiken om de woning tijdens warme perioden te koelen.



LET OP!

Bepaalde instellingsopties ziet u alleen als hun functie is geïnstalleerd en geactiveerd in F1253PC.

koel/verw-sensor

Er kan een extra temperatuursensor worden aangesloten op de F1253PC om te kunnen bepalen wanneer het tijd is om te schakelen tussen verwarming en koeling.

Wanneer er meerdere verwarmings-/koelingssensoren zijn geïnstalleerd, kunt u selecteren welke daarvan de aansturing moet bepalen.



LET OP!

Als de verwarmings-/koelingssensoren BT74 zijn aangesloten en geactiveerd in menu 5.4, dan kan er geen andere sensor worden geselecteerd in menu 1.9.5.

inst pt-wrd koel/verw-sensor

Hier kunt u instellen bij welke binnentemperatuur F1253PC moet schakelen tussen respectievelijk verwarming en koeling.

verw. bij ondertemp. kamer

Hier kunt u zien hoever de kamertemperatuur onder de gewenste temperatuur kan dalen voordat de F1253PC overschakelt naar verwarmen.

koeling bij overtemp. kamer

Hier kunt u zien hoever de kamertemperatuur boven de gewenste temperatuur kan stijgen voordat de F1253PC overschakelt naar koelen.

larm rumsgivare kyla

Dit is waar u instelt of de F1253PC een alarm moet geven als de ruimtesensor wordt ontkoppeld of onderbroken tijdens het koelen.

passieve koeling starten

Hier kunt u instellen wanneer de passieve koeling moet starten.

Graadminuten zijn een meting van de huidige warmtevraag in de woning en bepalen wanneer de compressor, de koeling of de bijverwarming wordt gestart/gestopt.

actieve koeling starten

Hier kunt u instellen wanneer de actieve koeling moet starten.

Graadminuten zijn een meting van de huidige warmtevraag in de woning en bepalen wanneer de compressor, de koeling of de bijverwarming wordt gestart/gestopt.

compressorsnelheid

Hier kunt u instellen bij welke snelheid de compressor moet werken tijdens actieve koeling. De ingestelde waarde komt overeen met een deel van de beschikbare capaciteit.

graden minuten koeling

Deze keuze is alleen beschikbaar als het aangesloten accessoire zelf de graadminuten voor koeling meet.

Nadat er een minimale of maximale waarde is ingesteld, zal het systeem automatisch de feitelijke waarde instellen in verhouding tot het aantal compressors dat de koeling verzorgt.

tijd t. schakelen warm/koel

Deze optie is alleen beschikbaar bij koelen in systemen met 2 leidingen.

Hier kunt u instellen hoe lang de F1253PC moet wachten tot deze terugkeert naar verwarmen als er geen behoefte meer is aan koelen of omgekeerd.

Menu
1.9.6

TERUGSTELTIJD VENTILATOR (BENODIGDE ACCESSOIRE)

snelheid 1-4

Instelbereik: 1 – 99 u

Standaardwaarde: 4 u

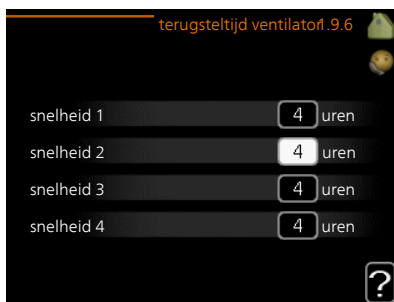

Hier selecteert u de terugsteltijd voor tijdelijke snelheidswijziging (snelheid 1-4) voor de ventilatie in menu 1.2.

De terugsteltijd is de tijd die het duurt voordat de snelheid van de ventilatie weer normaal is.

Menu
1.9.7

EIGEN STOOKLIJN

aanvoertemperatuur

verwarming

Instelbereik: 5 – 80 °C

koeling

Afhankelijk van het gebruikte accessoire kan het instelbereik variëren.

Instelbereik: 5 – 40 °C

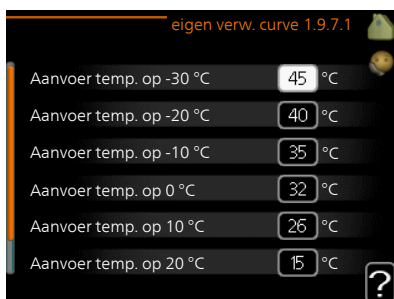

Creëer hier uw eigen verwarmings- of koelcurve door de gewenste aanvoertemperatuur in te stellen voor verschillende buitentemperaturen.



LET OP!

Curve 0 in menu 1.9.1 moet worden geselecteerd om eigen stooklijn toe te passen.

Menu
1.9.8

VERSCHUIVING PUNT

punt buitentemperatuur

Instelbereik: -40 – 30 °C

Standaardwaarde: 0 °C

wijziging in stooklijn

Instelbereik: -10 – 10 °C

Standaardwaarde: 0 °C

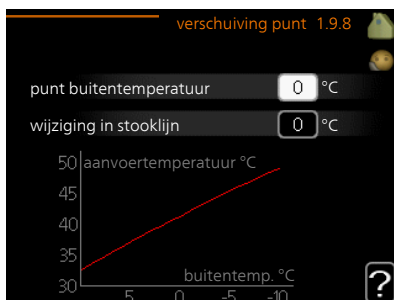

Selecteer hier een wijziging in de stooklijn bij een bepaalde buitentemperatuur. Eén stap is normaal voldoende om de kamertemperatuur met één graad te ver-

anderen, maar in sommige gevallen kunnen meerdere stappen nodig zijn.

De stooklijn wordt beïnvloed bij ± 5 °C ten opzichte van het ingestelde punt buitentemperatuur.

Het is belangrijk dat de juiste stooklijn wordt geselecteerd, zodat de kamertemperatuur als constant wordt ervaren.



TIP

Indien het koud is in de woning, bij bijvoorbeeld -2 °C, wordt "punt buitentemperatuur" ingesteld op "-2" en wordt "wijziging in stooklijn" verhoogd totdat de gewenste kamertemperatuur gehandhaafd blijft.



LET OP!

Wacht 24 uur voordat u een nieuwe instelling invoert, zodat de kamertemperatuur tijd heeft te stabiliseren.

Menu
1.9.9

NACHTKOELING (BENODIGDE ACCESSOIRE)

starttemp. afvoerlucht

Instelbereik: 20 – 30 °C

Standaardwaarde: 25 °C

min. versch. bui-afvoerlu.

Instelbereik: 3 – 10 °C

Standaardwaarde: 6 °C

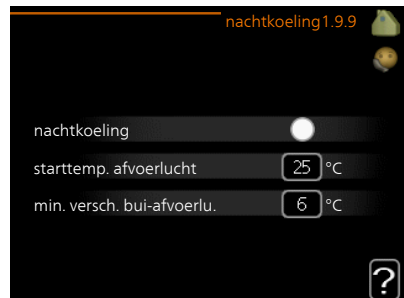

Hier activeert u de nachtkoelfunctie.

Als de temperatuur in de woning hoog is en de buitentemperatuur lager, kan er een koeffect worden bereikt door de ventilatie te forceren.

Als het temperatuurverschil tussen de uitlaatlucht en de buitenlucht groter is dan de ingestelde waarde ("min. versch. bui-afvoerlu.") en de temperatuur van de uitlaatlucht hoger ligt dan de ingestelde waarde ("starttemp. afvoerlucht") draait de ventilatie op snelheid 4 tot er niet langer wordt voldaan aan een van de voorwaarden.



LET OP!

De nachtkoelfunctie kan alleen worden geactiveerd als de huisverwarming is uitgeschakeld. Dit gebeurt in menu 4.2.

+ADJUST

- mate van effect

Instelbereik: 0,1 – 1,0

Standaardwaarde: 0,5

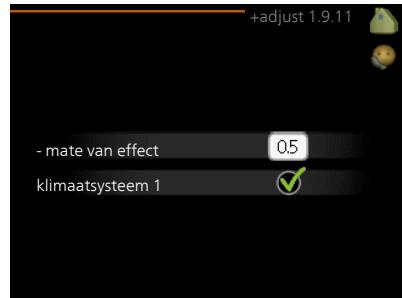

Met behulp van +Adjust communiceert de installatie met de centrale regelaar* van de vloerverwarming en stelt de verwarmingscurve alsook de berekende aanvoertemperatuur af volgens het vloerverwarmingssysteem.

Hier kunt u de klimaatsystemen activeren die +Adjust moet beïnvloeden. U kunt ook instellen hoeveel invloed +Adjust op de berekende aanvoertemperatuur moet hebben. Hoe hoger de waarde, hoe groter de invloed.

*Ondersteuning voor +Adjust vereist



Voorzichtig!

+Adjust moet eerst worden geselecteerd in menu 5.4 "ingangen/uitgangen software".

FLM KOELEN (BENODIGDE ACCESSOIRE)

instelwaarde ruimte

Instelbereik: 20 – 30 °C

Standaardwaarde: 21 °C

koeling bij overtemp. kamer

Instelbereik: 3 – 10 °C

Standaardwaarde: 3 °C



Als u FLM koelen hebt ingesteld in menu 5.3.1, stelt u de gewenste kamertemperatuur in dit menu in. U kunt ook de temperatuur selecteren waarbij de koeling moet starten.

FLM koelen begint wanneer de kamertemperatuur de ingestelde instelwaarde ruimte + koeling bij overtemp. kamer overschrijdt.

FLM koelen stopt als de kamertemperatuur daalt tot onder instelwaarde ruimte.

Als u meerdere FLM-systemen hebt, kunt u voor ieder systeem deze waarden instellen.

De warmtapwatercapaciteit instellen

OVERZICHT

Submenu's

Het menu **WARMTAPWATER** heeft meerdere submenu's. U vindt de statusinformatie van het betreffende menu op het display aan de rechterkant van de menu's.

tijdelijk in luxe Activering van tijdelijke verhoging in de warmtapwatertemperatuur. Statusinformatie geeft aan "uit" of wat de resterende tijdsduur is voor de tijdelijke temperatuurverhoging.

comfortstand Warmtapwatercomfort instellen. De statusinformatie geeft aan welke modus er is geselecteerd, "zuinig", "normaal" of "luxe".

programmering Warmtapwatercomfort programmeren. De statusinformatie "instellen" wordt weergegeven als u een programma hebt ingesteld dat momenteel niet actief is, "vakantie-instelling" wordt weergegeven als de vakantie-instelling tegelijkertijd met een programma actief is (waarbij de vakantiefunctie voorrang krijgt), "actief" wordt weergegeven als een deel van het programma actief is, in overige situaties wordt "uit" weergegeven.

geavanceerd Instellen van periodieke verhoging van de warmtapwatertemperatuur.



TIJDELIJK IN LUXE

Instelbereik: 3, 6 en 12 uren en stand
"uit" en "een x verhogen"

Standaardwaarde: "uit"

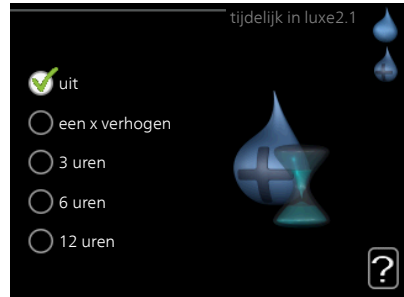

Wanneer de vraag naar warmtapwater tijdelijk is verhoogd, kan dit menu worden gebruikt om een verhoging in de warmtapwatertemperatuur te selecteren in de luxe modus voor een bepaalde tijd.



LET OP!

Indien de comfortmodus "luxe" is geselecteerd in menu 2.2, kan er verder geen verhoging meer worden doorgevoerd.

De functie wordt onmiddellijk geactiveerd wanneer er een periode is geselecteerd en deze is bevestigd met een druk op OK. De resterende tijd voor de geselecteerde instelling wordt aan de rechterkant weergegeven.

Wanneer de tijd voorbij is, keert de F1253PC terug naar de modus die in menu 2.2. is ingesteld.

Selecteer "uit" om **tijdelijk in luxe** uit te schakelen.

COMFORTSTAND

Instelbereik: smart control, zuinig,
normaal, luxe

Standaardwaarde: normaal



Het verschil tussen de te selecteren modi is de temperatuur van het warmtapwater. Een hogere temperatuur betekent dat er meer warmtapwater beschikbaar

is.

smart control: Met smart control geactiveerd leert de F1253PC het warmtapwaterverbruik van de voorgaande week en stemt de temperatuur in de boiler voor de komende week daarop af om zo een minimaal energieverbruik te garanderen.

Als de warmtapwater vraag groter is, is er een bepaalde extra hoeveelheid warmtapwater beschikbaar.

zuinig: In deze modus is er minder warmtapwater beschikbaar dan in de andere, maar deze modus is zuiniger. Deze modus kan worden gebruikt in kleinere huishoudens met weinig vraag naar warmtapwater.

normaal: In de normale modus is een grotere hoeveelheid warmtapwater beschikbaar, wat voor de meeste huishoudens genoeg is.

luxe: In de luxe modus is de grootst mogelijke hoeveelheid warmtapwater beschikbaar. In deze modus wordt de elektrische bijverwarming deels gebruikt om warmtapwater te verwarmen, waardoor de energiekosten stijgen.

Menu 2.3

PROGRAMMERING

U kunt hier voor twee verschillende periodes per dag programmeren met welk warmwatercomfort de warmtepomp moet werken.

Het programma wordt geactiveerd/gereactiveerd door al dan niet aanvinken van "geactiveerd". Insteltijden worden niet beïnvloed door een deactivering.

Programmering: Hier selecteert u het te wijzigen programma.

Geactiveerd: Hier activeert u het programma voor de geselecteerde periode. Ingestelde tijden worden niet beïnvloed door een deactivering.

Dag: Selecteer hier op welke dag(en) van de week de programmering van toepassing is. Om het programma voor een bepaalde dag te verwijderen, moet de tijd voor die dag worden gereset door de starttijd en stoptijd hetzelfde in te stellen. Indien de regel "alle" wordt gebruikt, worden alle dagen van de periode ingesteld volgens deze regel.

Periode: U kunt hier de start- en stoptijd voor de geselecteerde dag van het programma selecteren.

Afstelling: Stel hier het warmwatercomfort in dat tijdens het programma moet worden toegepast.

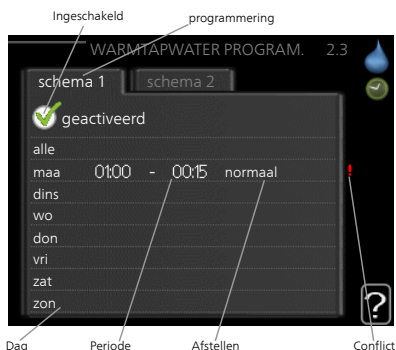

Conflict: Als er twee instellingen strijdig zijn, wordt er een rood uitroepteken weergegeven.



TIP

Als u voor elke dag van de week hetzelfde programma wilt instellen, vult u eerst "alle" in en wijzigt u daarna de gewenste dagen.



TIP

Stel de stoptijd vroeger in dan de starttijd, zodat de periode zich uitstrekt tot na middernacht. De regeling stopt dan de dag erna op de ingestelde stoptijd.

Het programma start altijd op de datum waarvoor de starttijd is ingesteld.

Menu 2.9

GEAVANCEERD

Menu **geavanceerd** heeft oranje tekst en is bedoeld voor gevorderde gebruikers. Dit menu heeft meerdere submenu's.



Menu 2.9.1

PERIODIEKE TOENAME

periode

Instelbereik: 1 - 90 dagen

Standaardwaarde: 14 dagen

starttijd

Instelbereik: 00:00 - 23:00

Standaardwaarde: 00:00

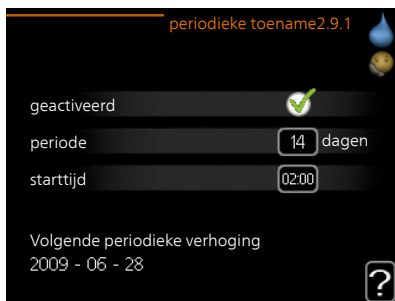

De ketel, de compressor en het elektrische verwarmingselement kunnen de warmwatertemperatuur met regelmatige intervallen voor korte tijd verhogen om

bacteriegroei te voorkomen.

De duur tussen de verhogingen kan hier worden geselecteerd. De tijd kan worden ingesteld tussen 1 en 90 dagen. De fabrieksinstelling is 14 dagen. Plaats/verwijder het vinkje bij "geactiveerd" om de functie te starten/uit te schakelen.

Menu
2.9.2

WARMTAPW.RECIRC.

bedrijfstijd

Instelbereik: 1 - 60 min

Standaardwaarde: 60 min

stilstand

Instelbereik: 0 - 60 min

Standaardwaarde: 0 min

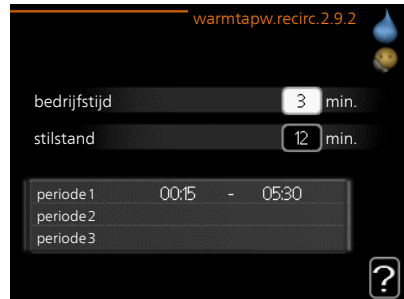

Hier stelt u warmtapwatercirculatie in voor maximaal drie periodes per dag. Tijdens de ingestelde periodes zal de circulatiepomp voor warmtapwater draaien volgens de bovengenoemde instellingen.

"bedrijfstijd" bepaal hoe lang de circulatiepomp voor warmtapwater moet draaien per activering.

"stilstand" bepaal hoe lang de circulatiepomp voor warmtapwater niet mag draaien tussen activeringen.

Informatie verkrijgen

OVERZICHT

Submenu's

Het menu **INFO** heeft meerdere submenu's. U kunt in deze menu's geen instellingen doorvoeren. De menu's geven slechts informatie. De statusinformatie van het actuele menu staat op het display aan de rechterkant van de menu's.

service-info geeft de temperatuurniveaus en instellingen in de installatie weer.

compressor info geeft bedrijfstijden, aantal starts, enz. voor de compressor in de warmtepomp weer.

info bijverwarming geeft informatie over de bedrijfstijden, enz. van de bijverwarming weer.

alarm log geeft de meest recente alarmmeldingen en informatie over de warmtepomp weer nadat er een alarm is afgegaan.

binnentemp. log de gemiddelde binnentemperatuur per week over het afgelopen jaar.

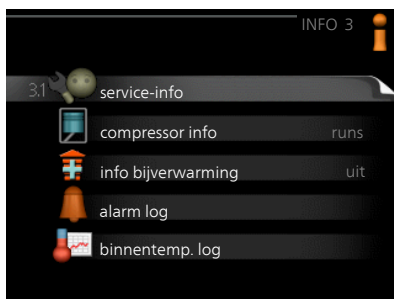

SERVICE-INFO

Informatie over de huidige bedrijfsstatus van de warmtepomp (bijv. huidige temperaturen, enz.) kan hier worden verkregen. Er kunnen geen wijzigingen worden doorgevoerd.

De informatie staat op meerdere pagina's. Draai de selectieknop om tussen de pagina's te scrollen.

Aan één kant wordt een QR-code weergegeven. Deze QR-code geeft het serienummer, de productnaam en, in beperkte mate, de bedrijfsgegevens aan.



Symbolen in dit menu:

	Compressor		Verwarming
	Bijverwarming		Warmtapwater
	Circulatiepomp bronsysteem (blauw)		Pomp afgiftesysteem (oranje)
	Koeling		Zwembad

COMPRESSOR INFO

Informatie over de bedrijfsstatus en statistieken van de compressor kunt u hier verkrijgen. Er kunnen geen wijzigingen worden doorgevoerd.

De informatie staat op meerdere pagina's. Draai de selectieknop om tussen de pagina's te scrollen.



INFO BIJVERWARMING

Hier kunt u informatie over de instellingen, bedrijfsstatus en statistieken van de bijverwarming krijgen. Er kunnen geen wijzigingen worden doorgevoerd.

De informatie staat op meerdere pagina's. Draai de selectieknop om tussen de pagina's te scrollen.

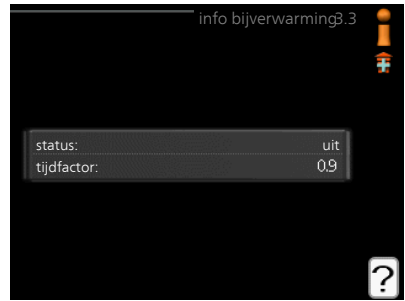

Menu
3.4

ALARM LOG

Om storingen van de warmtepomp eenvoudiger te kunnen vinden, worden de bedrijfsstatus en alarmwaarschuwingen hier opgeslagen. U vindt hier informatie over de 10 meest recente alarmmeldingen.

Indien u de bedrijfsstatus in het geval van een alarm wilt bekijken, markeert u het alarm en drukt u op OK.

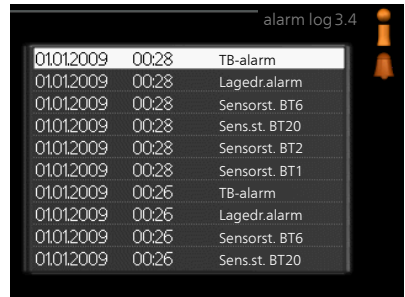

Informatie over een alarm.

Menu
3,5

BINNENTEMP. LOG

Hier ziet u de gemiddelde binnentemperatuur per week over het afgelopen jaar. De stippellijn geeft de jaarlijkse gemiddelde temperatuur aan.

De gemiddelde buitentemperatuur wordt alleen weergegeven als de ruimtetemperatuursensor/ruimte-eenheid is geïnstalleerd.

Als een afvoerluchtmodule (NIBE FLM) is geïnstalleerd, wordt de afvoerluchttemperatuur weergegeven.

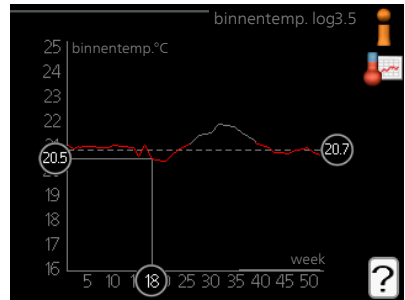

Een gemiddelde temperatuur aflezen

1. Draai de selectieknop dusdanig dat de ring op de as met het weeknummer is gemarkeerd.
2. Drukt u op OK.
3. Volg de grijze lijn in de grafiek en vervolgens naar links om de gemiddelde binnentemperatuur af te lezen bij de geselecteerde week.
4. U kunt nu waarden selecteren voor de verschillende weken door de selectieknop naar rechts of links te draaien en de gemiddelde temperatuur af te lezen.
5. Druk op OK of Terug om de modus voor aflezen te verlaten.

De warmtepomp afstellen

OVERZICHT

Submenu's

Het menu **WARMTEPOMP** heeft meerdere submenu's. U vindt de statusinformatie van het betreffende menu op het display aan de rechterkant van de menu's.

plusfuncties Instellingen die gelden voor alle geïnstalleerde extra functies in het verwarmingssysteem.

bedrijfsstand Activering van handmatige of automatische bedrijfsmodus. De geselecteerde bedrijfsmodus wordt weergegeven in de statusinformatie.

tijd & datum Huidige tijd en datum instellen.

taal Selecteer hier de taal voor het display. De geselecteerde taal wordt weergegeven in de statusinformatie.

vakantie-instelling Vakantieprogramma voor verwarming, warmtapwater en ventilatie. Statusinformatie "instellen" wordt weergegeven als u een vakantieprogramma instelt dat op dit moment niet actief is, "actief" wordt weergegeven als er een deel van het vakantieprogramma actief is. Als dat niet het geval is, wordt "uit" weergegeven.

geavanceerd Bedrijfsmodus warmtepomp instellen.



PLUSFUNCTIES

In de submenu's kunnen instellingen worden verricht voor eventuele extra functies die zijn geïnstalleerd in de F1253PC.

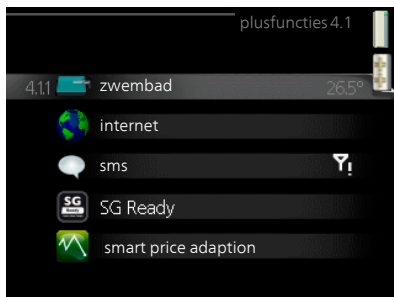

ZWEMBAD (ACCESSOIRE VEREIST)

starttemp

Instelbereik: 5,0 - 80,0 °C

Standaardwaarde: 22,0 °C

stoptemperatuur

Instelbereik: 5,0 - 80,0 °C

Standaardwaarde: 24,0 °C

compressorsnelheid

Instelbereik: 1 – 100 %

Fabrieksinstelling: 1 %



Selecteer of de zwembadregeling moet worden geactiveerd en binnen welke temperaturen (start- en stoptemperatuur) zwembadverwarming moet plaatsvinden.

Hier kunt instellen op welke snelheid de compressor moet werken tijdens zwembadverwarming. De ingestelde waarde komt overeen met een deel van de beschikbare capaciteit.

Als de zwembadtemperatuur onder de ingestelde starttemperatuur zakt en er geen vraag is naar warmtapwater of verwarming, begint de F1253PC met de zwembadverwarming.

Verwijder het vinkje bij "geactiveerd" om de zwembadverwarming uit te schakelen.



LET OP!

De starttemperatuur kan niet worden ingesteld op een waarde die hoger ligt dan de stoptemperatuur.

Menu 4.1.3

INTERNET

Hier doet u de instellingen om de F1253PC aan te sluiten via NIBE Uplink, dat gebruikmaakt van internet.



Voorzichtig!

Voor een goede werking van deze functies moet de netwerkkabel worden aangesloten.

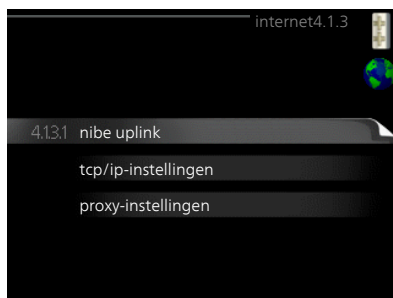

Menu 4.1.3.1

NIBE UPLINK

Hier kunt u de aansluiting van de installatie op NIBE Uplink (nibeuplink.com) beheeren en het aantal via het internet op de installatie aangesloten gebruikers bekijken.

Een aangesloten gebruiker beschikt over een gebruikersaccount in NIBE Uplink, met toestemming om uw installatie te beheren/bewaken.



Nieuwe verbindinglijn vragen

Om een gebruikersaccount op NIBE Uplink op uw installatie aan te sluiten, moet u een unieke verbindingcode aanvragen.

1. Markeer "nieuwe verbind.lijn vragen" en druk op de OK-toets.
2. De installatie communiceert nu met NIBE Uplink om een verbindingcode aan te maken.
3. Als er een verbindinglijn is ontvangen, wordt dit in dit menu getoond onder "verbindinglijn" waarbij de string 60 minuten geldig blijft.

De verbinding met alle gebruikers verbreken

1. Markeer "alle gebruikers uitschakelen" en druk op de OK-toets.

2. De installatie communiceert nu met NIBE Uplink om uw installatie los te koppelen van alle gebruikers die zijn aangesloten via het internet.



Voorzichtig!

Na het loskoppelen van alle gebruikers kan geen van hen uw installatie nog bekijken of beheren via NIBE Uplink zonder eerst een nieuwe verbindingsslijn aan te vragen.

Menu 4.1.3.8

TCP/IP-INSTELLINGEN

Hier kunt u de TCP/IP-instellingen voor uw installatie instellen.

Automatische instelling (DHCP)

1. Plaats een vinkje bij "automatisch". De installatie ontvangt de TCP/IP-instellingen nu met behulp van DHCP.
2. Markeer "bevestigen" en druk op de OK-toets.



Handmatige instelling

1. Verwijder het vinkje bij "automatisch" en u krijgt toegang tot een aantal instellingsmogelijkheden.
2. Markeer "IP-adres" en druk op de OK-toets.
3. Voer de juiste gegevens in via het virtuele toetsenbord.
4. Selecteer "OK" en druk op de OK-knop.
5. Herhaal 1 - 3 voor "netmask", "gateway" en "dns".
6. Markeer "bevestigen" en druk op de OK-toets.



LET OP!

De installatie kan niet met het internet verbinden zonder correcte TCP/IP-instellingen. Als u niet zeker weet welke instellingen voor u van toepassing zijn, kunt u de automatische stand kiezen of contact opnemen met uw netwerkbeheerder (of vergelijkbaar) voor meer informatie.



TIP

Alle instellingen ingevoerd sinds het openen van het menu kunnen worden gereset door "resetten" te markeren en op de OK-knop te drukken.

Menu 4.1.3.9

PROXY-INSTELLINGEN

Hier kunt u de proxy-instellingen voor uw installatie instellen.

Proxy-instellingen worden gebruikt om verbindinginformatie over te brengen op een intermediaire server (proxy-server) tussen de installatie en het internet. Deze instellingen worden met name gebruikt als de installatie via een bedrijfsnetwerk op het internet is aangesloten. De installatie ondersteunt proxy-authenticatie van het type HTTP Basic en HTTP Digest.



Als u niet zeker weet welke instellingen voor u van toepassing zijn, kunt u contact opnemen met uw netwerkbeheerder (of vergelijkbaar) voor meer informatie.

Instelling

1. Vink "gebruik proxy" aan als u geen gebruik wilt maken van een proxy.
2. Markeer "server" en druk op de OK-toets.
3. Voer de juiste gegevens in via het virtuele toetsenbord.
4. Selecteer "OK" en druk op de OK-knop.
5. Herhaal 1 - 3 voor "poort", "gebr.naam" en "wachtwoord".
6. Markeer "bevestigen" en druk op de OK-toets.



TIP

Alle instellingen ingevoerd sinds het openen van het menu kunnen worden gereset door "resetten" te markeren en op de OK-knop te drukken.

Menu 4.1.4

SMS (ACCESSOIRE VEREIST)

Verricht hier de instellingen voor het accessoire SMS 40.

Voeg de nummers toe van de mobiele telefoons die toegang hebben tot het wijzigen en ontvangen van statusinformatie van de warmtepomp. De mobiele nummers moeten een landcode bevatten, bijv. +46 XXXXXXXX.

Indien u bij een alarm een sms-bericht wilt ontvangen, vink dan het vakje rechts van het telefoonnummer aan.

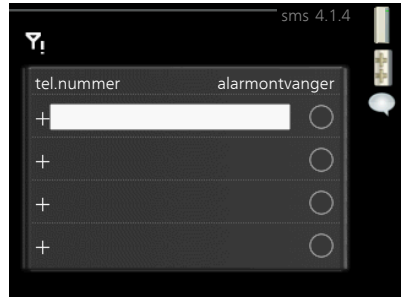

Voorzichtig!

De opgegeven telefoonnummers moeten sms-berichten kunnen ontvangen.

Menu 4.1.5

SG READY

Deze functie kan alleen worden gebruikt in elektriciteitsnetten die de "SG Ready"-standaard ondersteunen.

Verricht hier de instellingen voor de functie "SG Ready".

beïnvloedt kamertemp.

Hier stelt u in of het activeren van "SG Ready" gevolgen moet hebben voor de kamertemperatuur.

Met de lageprijsstand op "SG Ready" wordt de parallelle verschuiving van de binnentemperatuur verhoogd met "+1". Als er een ruimtevoeler is geïnstalleerd en geactiveerd, wordt de gewenste kamertemperatuur echter verhoogd met 1 °C.

Met de overcapaciteitstand op "SG Ready" wordt de parallelle verschuiving van de binnentemperatuur verhoogd met "+2". Als er een ruimtevoeler is geïnstalleerd en geactiveerd, wordt de gewenste kamertemperatuur echter verhoogd met 2 °C.

beïnvloedt warm water

Hier stelt u in of het activeren van "SG Ready" gevolgen moet hebben voor de temperatuur van het warmtapwater.

Bij de lageprijsstand van "SG Ready" wordt de stoptemperatuur voor het warm-



tapwater zo hoog mogelijk ingesteld terwijl uitsluitend de compressor in bedrijf is (elektrisch verwarmingselement niet toegestaan).

Bij de overcapaciteitsstand van "SG Ready" wordt het warmtapwater ingesteld op "luxe" (elektrisch verwarmingselement toegestaan).

beïnvloedt koelen

Hier stelt u in of het activeren van "SG Ready" gevolgen moet hebben voor de kamertemperatuur tijdens koeling.

Bij de lageprijsstand van "SG Ready" en koeling zijn er geen gevolgen voor de binnentemperatuur.

Met de overcapaciteitstand op "SG Ready" en koeling actief wordt de parallelle verschuiving van de binnentemperatuur verlaagd met "-1". Als er een ruimtevoeler is geïnstalleerd en geactiveerd, wordt de gewenste kamertemperatuur echter verlaagd met 1 °C.

beïnvloedt zwembadtemp. (accessoire vereist)

Hier stelt u in of het activeren van "SG Ready" gevolgen moet hebben voor de zwembadtemperatuur.

Met de lageprijsstand op "SG Ready" wordt de gewenste zwembadtemperatuur (start- en stoptemperatuur) verhoogd met 1 °C.

Met de overcapaciteitstand op "SG Ready" wordt de gewenste zwembadtemperatuur (start- en stoptemperatuur) verhoogd met 2 °C



Voorzichtig!

De functie moet worden aangesloten en geactiveerd in uw F1253PC.

Menu
4.1.6

SMART PRICE ADAPTION™

geactiveerd

Deze functie kan alleen worden gebruikt als u een uurtarievenovereenkomst hebt met uw energieleverancier met ondersteuning voor Smart price adaption™ en u een geactiveerd account NIBE Uplink hebt.



gebied

Hier selecteert u waar (welke zone) de warmtepomp is ingesteld.

Neem contact op met uw energieleverancier om uit te vinden welk zonecijfer u moet invoeren.

beïnvloedt kamertemp.

Instelbereik: 1 - 10

Fabrieksinstelling: 5

beïnvloedt warm water

Instelbereik: 1 - 4

Fabrieksinstelling: 2

beïnvloedt zwembadtemp.

Instelbereik: 1 - 10

Fabrieksinstelling: 2

beïnvloedt koelen

Instelbereik: 1 - 10

Fabrieksinstelling: 3

overzicht elektriciteitsprijzen

Hier kunt u informatie krijgen over hoe de elektriciteitsprijs gedurende maximaal drie dagen schommelt.

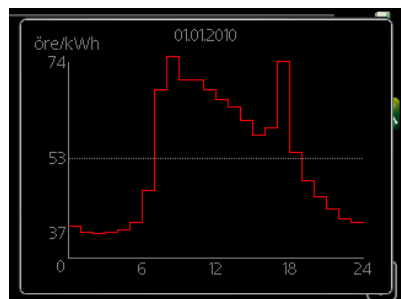

In menu Smart price adaption™ geeft u aan waar de warmtepomp staat en hoeveel invloed de elektriciteitsprijs moet hebben. Hoe hoger de waarde, hoe hoger de invloed van de elektriciteitsprijs en hoe hoger de mogelijke besparingen, maar tegelijkertijd is er ook een grotere kans op een nadelige invloed op het comfort.

Smart price adaption™ verschuift het verbruik van de warmtepomp gedurende 24 uur naar perioden met het goedkoopste elektriciteitsstarief, zodat besparingen mogelijk zijn bij elektriciteitscontracten op uurbasis. De functie is gebaseerd op uurtarieven voor de komende 24 uur die worden binnengehaald via NIBE Uplink en daarom zijn een internetaansluiting en een account voor NIBE Uplink vereist.

Vink "geactiveerd" uit om Smart price adaption™ uit te schakelen.

Menu 4.1.7

SMART HOME (ACCESSOIRE VEREIST)

Als u een smart home-systeem heeft dat kan communiceren met NIBE Uplink door de functie smart home in dit menu te activeren, kunt u de F1253PC aansturen via een app.

Door gekoppelde eenheden te laten communiceren met NIBE Uplink, wordt uw verwarmingssysteem een logisch onderdeel van uw woningsmart home en verloopt de bediening optimaal.

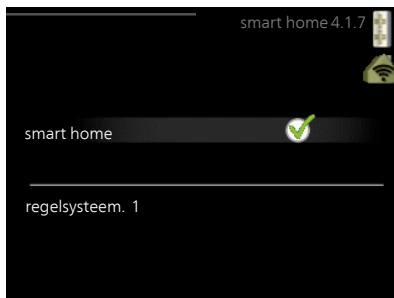

LET OP!

De functie smart home vereist NIBE Uplink om te werken.

Menu 4.1.8

SMART ENERGY SOURCE™

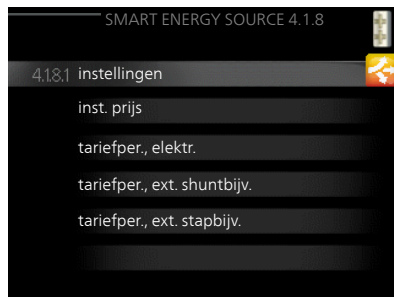

instellingen

inst. prijs

*CO2 impact**

tariefper., elektr.

*tariefper., vaste prijs***

tariefper., ext. shuntbijk.

tariefper., ext. stapbijk.

tariefper., OPT10

De functie brengt prioriteit aan voor de manier waarop/de mate waarin de verbonden energiebron wordt gebruikt. Hier kunt u kiezen of het systeem de energiebron moet gebruiken die op dat moment

het goedkoopst is. U kunt ook kiezen of het systeem de energiebron moet gebruiken die op dat moment het meest CO₂-neutraal is.

*Selecteer de regelmethode "CO₂" onder instellingen om dit menu te openen.

**Selecteer "spot" onder inst. prijs om dit menu te openen.

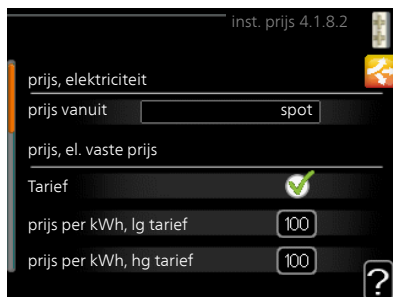
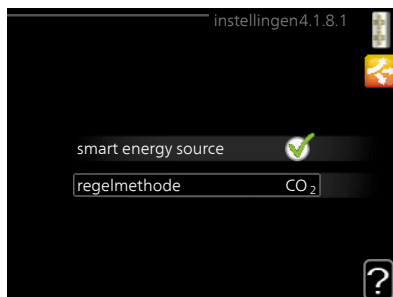

Menu
4.1.8.1

INSTELLINGEN

smart energy source™

Instelbereik: Uit/Aan

Fabrieksinstelling: Uit

regelmethode

Instelbereik: Prijs/CO₂

Fabrieksinstelling: Prijs

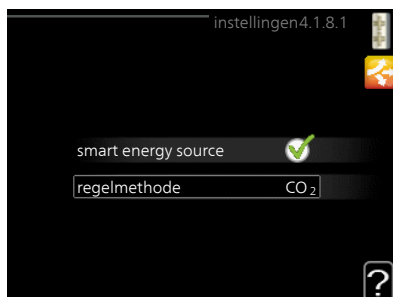

Menu
4.1.8.2

INST. PRIJS

prijs, elektriciteit

Instelbereik: spot, Tarief, vaste prijs

Fabrieksinstelling: vaste prijs

Instelbereik vaste prijs: 0–100 000*

prijs, ext. shuntbijv.

Instelbereik: Tarief, vaste prijs

Fabrieksinstelling: vaste prijs

Instelbereik vaste prijs: 0–100 000*

prijs, ext. stapbijv.

Instelbereik: Tarief, vaste prijs

Fabrieksinstelling: vaste prijs

Instelbereik vaste prijs: 0–100 000*

prijs, OPT-bijv.

Instelbereik: Tarief, vaste prijs

Fabrieksinstelling: vaste prijs

Instelbereik vaste prijs: 0–100 000*

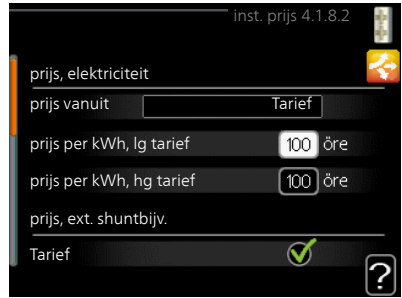

Hier kunt u kiezen of het systeem moet controleren op basis van spotprijs, tarief-regeling of vaste prijs. Dit moet bij iedere afzonderlijke energiebron worden ingesteld. Spotprijs kan alleen worden gebruikt als u een uurtarievenovereenkomst hebt met uw energieleverancier.

*De valuta hangt af van het gekozen land.

CO2, elektr.

Instelbereik: 0–5

Standaardwaarde: 2,5

CO2, ext. shuntbijk.

Instelbereik: 0–5

Standaardwaarde: 1

CO2, ext. stapbijk.

Instelbereik: 0–5

Standaardwaarde: 1

CO2, OPT10-bijk.

Instelbereik: 0–5

Standaardwaarde: 1

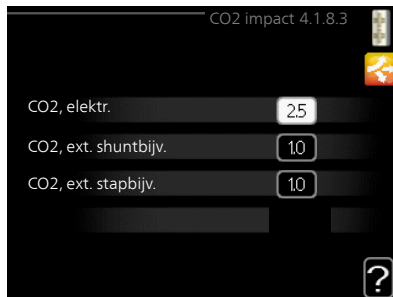

Hier stelt u de CO2-voetafdruk van iedere energiebron in,

De CO2-voetafdruk verschilt per energiebron. Zo is energie van zonnecellen en windmolens bijvoorbeeld CO2-neutraal, wat betekent dat de CO₂-impact klein is. Energie van fossiele brandstoffen heeft een grotere CO2-voetafdruk en dus een hogere CO₂-impact.

Menu
4.1.8.4

TARIEFPER., ELEKTR.

Hier kunt u de tariefregeling gebruiken voor de elektrische bijverwarming.

Stel de lagetariefperioden in. U kunt twee verschillende perioden per jaar instellen. In deze perioden kunt u tot vier verschillende perioden voor doordeweeks (maandag tot vrijdag) of vier verschillende perioden voor het weekend (zaterdag en zondag) instellen.



Menu
4.1.8.5

TARIEFPER., VASTE PRIJS

Hier kunt u de tariefregeling gebruiken voor de vaste elektriciteitskosten.

Stel de lagetarifperioden in. U kunt twee verschillende perioden per jaar instellen. In deze perioden kunt u tot vier verschillende perioden voor doordeweeks (maandag tot vrijdag) of vier verschillende perioden voor het weekend (zaterdag en zondag) instellen.

tariefper., vaste prijs 4.1.8.5

datum	datum
per. met lg tarief	
startdatum	1 jan
stopdatum	31 dec
weekdag	wkdag
periode	
periode	
periode	
periode	

Menu
4.1.8.6

TARIEFPER., EXT. SHUNTBIJV.

Hier kunt u tariefregeling gebruiken voor de externe shuntgeregelde elektrische bijverwarming.

Stel de lagetarifperioden in. U kunt twee verschillende perioden per jaar instellen. In deze perioden kunt u tot vier verschillende perioden voor doordeweeks (maandag tot vrijdag) of vier verschillende perioden voor het weekend (zaterdag en zondag) instellen.

tariefper., ext. shuntbjv. 4.1.8.6

datum	datum
per. met lg tarief	
startdatum	1 jan
stopdatum	31 dec
weekdag	wkdag
periode	
periode	
periode	
periode	

Menu
4.1.8.7

TARIEFPER., EXT. STAPBIJV.

Hier kunt u tariefregeling gebruiken voor de externe stapperegelde elektrische bijverwarming.

Stel de lagetarifperioden in. U kunt twee verschillende perioden per jaar instellen. In deze perioden kunt u tot vier verschillende perioden voor doordeweeks (maandag tot vrijdag) of vier verschillende perioden voor het weekend (zaterdag en zondag) instellen.

tariefper., ext. stapbjv. 4.1.8.7

datum	datum
per. met lg tarief	
startdatum	1 jan
stopdatum	31 dec
weekdag	wkdag
periode	
periode	
periode	
periode	

Menu
4.1.8.8

TARIEFPER., OPT10

Hier kunt u tariefregeling gebruiken voor de OPT 10-geregelde bijverwarming.

Stel de lagetarieperioden in. U kunt twee verschillende perioden per jaar instellen. In deze perioden kunt u tot vier verschillende perioden voor doordeweeks (maandag tot vrijdag) of vier verschillende perioden voor het weekend (zaterdag en zondag) instellen.



Menu
4.1.10

ZONNE-ENERGIE (ACCESSOIRE VEREIST)

beïnvloedt kamertemp.

Instelbereik: aan/uit

Fabrieksinstelling: uit

beïnvloedt warm water

Instelbereik: aan/uit

Fabrieksinstelling: uit

beïnvloedt zwembadtemp.

Instelbereik: aan/uit

Fabrieksinstelling: uit

3-fase (EME 10)

Instelbereik: aan/uit

Fabrieksinstelling: uit

huish.elektriciteit voorkeur (EME 20)

Instelbereik: aan/uit

Fabrieksinstelling: uit

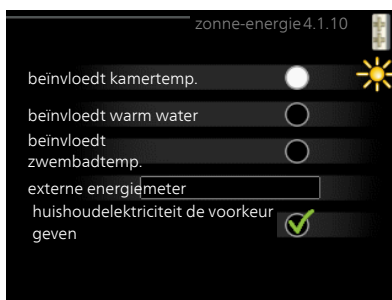

Hier stelt u het gedeelte van uw installatie in (ruimtetemperatuur, warmtapwartertemperatuur, zwembadtemperatuur) dat moet profiteren van het overschot aan zonne-energie.

Wanneer de zonnepanelen meer elektriciteit produceren dan de F1253PC nodig heeft, wordt de temperatuur in het pand bijgesteld en/of de temperatuur van het warmtapwater wordt verhoogd.

EME

In dit menu kunt ook instellingen doen die specifiek zijn voor uw EME.

Voor de EME 10 voert u de gegevens in alsof er sprake is van een 3-fasige aansluiting.

Voor de EME 20 kunt u kiezen of u wilt dat huishoudelektriciteit wordt geprioriteerd boven kamertemperatuur en warmtapwater. Er moet dan wel een externe energiemeter zijn aangesloten op de F1253PC.

Menu 4.2

BEDRIJFSSTAND

bedrijfsstand

Instelbereik: auto, handmatig, add. heat only

Standaardwaarde: auto

functies

Instelbereik: compressor, addition, heating, cooling



De bedrijfsmodus van de warmtepomp is meestal ingesteld in "auto". U kunt de warmtepomp ook instellen in "add. heat only", maar uitsluitend wanneer er een bijverwarming wordt gebruikt, of in "handmatig" en selecteer zelf welke functies u wilt toestaan.

Wijzig de bedrijfsstand door de gewenste stand aan te vinken en op de OK-knop te drukken. Wanneer een bedrijfsstand is geselecteerd, wordt rechts aangegeven wat er is toegestaan in de warmtepomp (doorgekruist = niet toegestaan) en wat de selecteerbare alternatieven zijn. Om selecteerbare functies te selecteren die zijn toegestaan of niet, markeert u de functie met behulp van de selectiekноп en drukt u op de OK-knop.

Bedrijfsstand auto

In deze bedrijfsstand selecteert de warmtepomp automatisch welke functies zijn toegestaan.

Bedrijfsstand handmatig

In deze bedrijfsstand kunt u kiezen welke functies zijn toegestaan. U kunt de selectie van "compressor" niet ongedaan maken in de handmatige stand.

Bedrijfsstand add. heat only

In deze bedrijfsmodus is de compressor niet actief. Er wordt alleen gebruikgemaakt van bijverwarming.



LET OP!

Als u modus "add. heat only" kiest, wordt de selectie van de compressor ongedaan gemaakt en zijn de energiekosten hoger.

Functies

"compressor" is het apparaat dat verwarming en warmtapwater voor de woning produceert. Indien "compressor" wordt uitgevinkt in de modus auto, wordt dit weergegeven met een symbool in het hoofdmenu. U kunt "compressor" niet uitvinken in de handmatige stand.

"addition" is het apparaat dat de compressor helpt de woning en/of het warmtapwater te verwarmen, wanneer deze de gehele vraag niet alleen kan verwerken.

"heating" betekent dat uw woning wordt verwarmd. U kunt selectie van de functie ongedaan maken indien u niet wilt dat de verwarming aan is.

"cooling" betekent dat u bij warm weer koeling in de woning krijgt. U kunt deze functie uitvinken als u geen koeling wilt.



LET OP!

Als u de selectie van "addition" ongedaan maakt, kan dat betekenen dat er niet voldoende warmte wordt gerealiseerd in de woning.

Menu 4.4

TIJD & DATUM

Hier kunt u de tijd, datum, weergave-stand en tijdzone instellen.



TIP

De tijd en datum worden automatisch ingesteld als de warmtepomp is aangesloten op NIBE Uplink. Voor de juiste tijd moet eerst de tijdzone worden ingesteld.



TAAL

Kies hier de taal waarin u de informatie wilt aflezen.

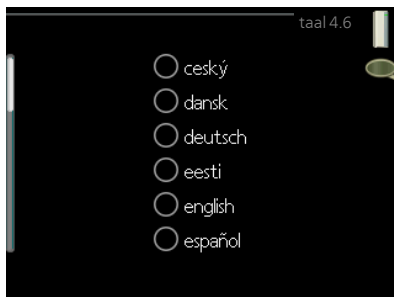

VAKANTIE-INSTELLING

U kunt een verlaging van de verwarming en warmtapwatertemperatuur instellen om het energieverbruik tijdens een vakantie te verlagen. U kunt ook koeling, ventilatie en zwembad instellen, indien de functies zijn aangesloten.

Als er een ruimtesensor is geïnstalleerd en geactiveerd, is de gewenste kamertemperatuur (°C) voor de opgegeven periode ingesteld. Deze instelling geldt voor alle afgiftesystemen met ruimtesensoren.

Indien er geen ruimtesensor is geactiveerd, wordt de gewenste verschuiving van de stooklijn ingesteld. Eén stap is gewoonlijk voldoende om de kamertemperatuur met één graad te veranderen, maar in sommige gevallen kunnen meerdere stappen nodig zijn. Deze instelling geldt voor alle afgiftesystemen zonder ruimtesensoren.

Het vakantieprogramma start om 00:00 op de startdatum en stopt om 23:59 op de stopdatum.



TIP

Stop de vakantie-instelling ongeveer een dag voordat u terugkomt, zodat de temperatuur van de kamer en het warmtapwater weer naar hun gebruikelijke niveaus kunnen terugkeren.



TIP

Stel het vakantieprogramma vooraf in en activeer deze vlak voordat u vertrekt om het comfort te behouden.

Menu
4.9

GEAVANCEERD

Menu **geavanceerd** heeft oranje tekst en is bedoeld voor gevorderde gebruikers. Dit menu heeft meerdere submenu's.



Menu
4.9.1

FUNCTIE VOORKEUREN

functie voorkeuren

Instelbereik: 0 tot 180 min

Standaardwaarde: 30 min

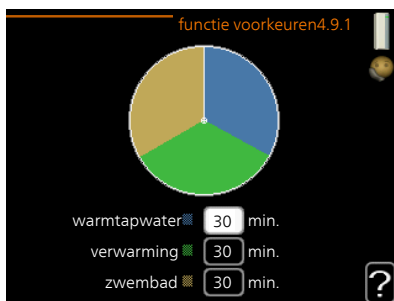

Kies hier hoe lang de warmtepomp in een bepaalde functie moet werken wanneer er twee of meer functies tegelijkertijd vereist zijn. Indien er slechts één functie is, werkt de warmtepomp uitsluitend in die functie.

De cursor geeft aan op welk punt de warmtepomp in de cyclus zich bevindt.

Indien 0 minuten is geselecteerd, betekent dit dat de vereiste geen prioriteit heeft en alleen wordt geactiveerd wanneer er geen andere vereiste is.

Menu
4.9.2

INSTELLING MODUS AUTO

start koeling(benodigde accessoire)

Instelbereik: -20 – 40 °C

Fabrieksinstelling: 25

stop verwarming

Instelbereik: -20 – 40 °C

Standaardwaarde: 17

stop bijverwarming

Instelbereik: -25 – 40 °C

Fabrieksinstelling: 5

filtertijd

Instelbereik: 0 – 48 u

Standaardwaarde: 24 u



In de bedrijfsstand "auto" bepaalt de warmtepomp op basis van de gemiddelde buitentemperatuur wanneer de bijverwarming en warmteproductie mogen starten en stoppen. U kunt ook de starttemperatuur voor het koelen kiezen.

Selecteer de gemiddelde buitentemperaturen in dit menu.



LET OP!

Kan niet hoger worden ingesteld dan "stop bijverwarming" hoger dan "stop verwarming".

filtertijd: U kunt ook de tijd (filtertijd) instellen waarover de gemiddelde temperatuur wordt berekend. Indien u 0 selecteert, wordt de huidige buitentemperatuur gebruikt.



LET OP!

In systemen waarin verwarmen en koelen via dezelfde leidingen worden verzorgd, kan "stop verwarming" op max. "start koeling" worden ingesteld als er geen koel-/verwarmingssensor is.

actuele waarde

Instelbereik: -3000 – 3000

start compressor

Instelbereik: -1000 – -30

Standaardwaarde: -60

start diff. bijverwarming

Instelbereik: 100 – 1000

Fabrieksinstelling: 400

verschil bijverw.stappen

Instelbereik: 0 – 1000

Fabrieksinstelling: 100

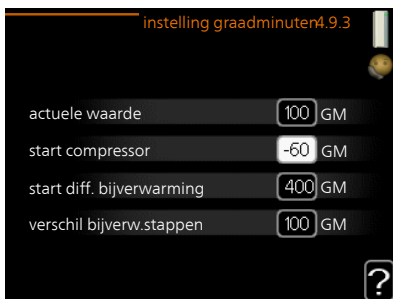

Graadminuten zijn een meting van de huidige warmtevraag in de woning en bepalen wanneer de compressor of de bijverwarming wordt gestart/gestopt.



LET OP!

Een hogere waarde voor "start compressor" zorgt voor meer compressorstarts waardoor de compressor sneller slijt. Te lage waarden hebben schommelende ruimtetemperaturen tot gevolg.

Menu
4.9.4

FABRIEKSINSTELLING GEBRUIKER

Alle instellingen die beschikbaar zijn voor de gebruiker (inclusief geavanceerde menu's) kunnen hier worden gereset naar de standaardwaarden.



LET OP!

Na fabrieksinstelling moeten persoonlijke instellingen, zoals stooklijnen, opnieuw worden ingesteld.

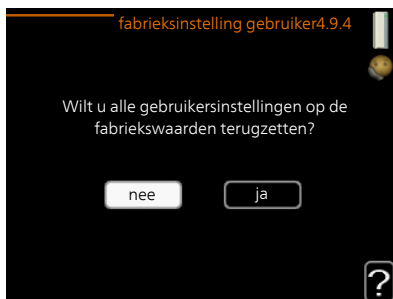

Menu
4.9.5

BLOKK. PROGRAMM.

De compressor kan hier worden geprogrammeerd om maximaal twee verschillende perioden te worden geblokkeerd.

Wanneer programma actief is, wordt het actuele blokkeersymbool in het hoofdmenu op het warmtepompsymbool weergegeven.

Programming: Hier kunt u de te wijzigen periode selecteren.

Geactiveerd: Hier activeert u het programma voor de geselecteerde periode. Ingestelde tijden worden niet beïnvloed door een deactivering.

Dag: Selecteer hier op welke dag(en) van de week de programmering van toepassing is. Om het programma voor een bepaalde dag te verwijderen, moet de tijd voor die dag worden gereset door de starttijd en stoptijd hetzelfde in te stellen. Indien de regel "alle" wordt gebruikt, worden alle dagen van de periode ingesteld volgens deze regel.

Periode: U kunt hier de start- en stoptijd voor de geselecteerde dag van het programma selecteren.

Blokkering: Hier kunt u de gewenste blokkering selecteren.

Conflict: Als er twee instellingen strijdig zijn, wordt er een rood uitroepteken weergegeven.



Compressor blokkeren.



Bijverwarming blokkeren.



TIP

Als u voor elke dag van de week hetzelfde programma wilt instellen, vult u eerst "alle" in en wijzigt u daarna de gewenste dagen.

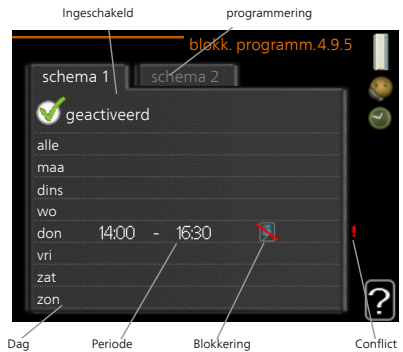



TIP

Stel de stoptijd vroeger in dan de starttijd, zodat de periode zich uitstrekt tot na middernacht. De regeling stopt dan de dag erna op de ingestelde stoptijd.

Het programma start altijd op de datum waarvoor de starttijd is ingesteld.



LET OP!

Een langdurige blokkering kan een verminderd comfort of lager rendement tot gevolg hebben.

4 Storingen in comfort

In de meeste gevallen merkt de warmtepomp bedrijfsstoringen op, geeft dit met alarmmeldingen aan en geeft instructies op het display weer. Zie pagina 78 voor informatie over het beheer van alarmmeldingen. Indien de storing niet wordt weergegeven op het display of het display niet wordt verlicht, kunt u de volgende gids voor het oplossen van problemen gebruiken.

Alarm beheeren

Bij een alarm is er een bepaalde storing opgetreden, wat wordt aangegeven doordat de statuslamp van constant groen nu constant rood gaat branden. Daarnaast verschijnt er een alarmbelletje in het informatievenster.

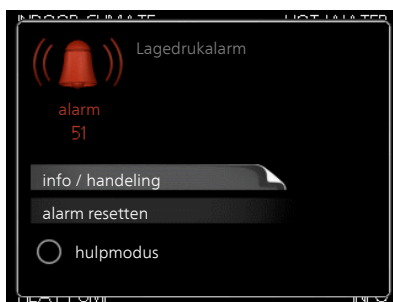

ALARM

Bij een alarm met een rode statuslamp is er een storing opgetreden die de warmtepomp niet zelf kan verhelpen. Door de selectieknop te verdraaien en op de OK-toets te drukken, kunt u op het display het type alarm bekijken en het alarm resetten. U kunt er ook voor kiezen om de warmtepomp in te stellen op hulpmodus.

info / handeling Hier kunt u lezen wat het alarm betekent en krijgt u tips voor het verhelpen van het probleem dat het alarm heeft veroorzaakt.

alarm resetten In veel gevallen is het voldoende om "alarm resetten" te selecteren om het product te laten terugkeren naar normaal bedrijf. Als er een groene lamp gaat branden na het selecteren van "alarm resetten", is het alarm verholpen. Als er nog steeds een rode lamp brandt en een menu met de naam "alarm" zichtbaar is op het display, is het pro-

bleem dat het alarm veroorzaakt nog steeds aanwezig. Als het alarm verdwijnt en vervolgens weer terugkomt, moet u contact opnemen met uw installateur.

hulpmodus "hulpmodus" is een type noodstand. Dit betekent dat warmtepomp warmte en/of warmtapwater produceert, zelfs als er een probleem is. Dit kan betekenen dat de compressor van de warmtepomp niet draait. In dit geval produceert het elektrische verwarmingselement warmte en/of warmtapwater.



LET OP!

Om hulpmodus te selecteren, moet een alarmhandeling worden gekozen in menu 5.1.4.



LET OP!

Het selecteren van "hulpmodus" is iets anders dan het verhelpen van het probleem dat het alarm heeft veroorzaakt. De statuslamp blijft daarom rood.

Indien het alarm niet wordt gereset, neemt u contact op met de installateur voor de juiste toe te passen handeling.



Voorzichtig!



LET OP!

Voor onderhoud en ondersteuning hebt u het serienummer van het product (14 cijfers) nodig.

Problemen oplossen

Indien de bedrijfsstoring niet wordt weergegeven op het display, kunt u de volgende adviezen opvolgen:

BASISHANDELINGEN

Controleer eerst de volgende zaken:

- De stand van de schakelaar .
- Groeps- en hoofdzekeringen van de woning.
- De aardlekschakelaar van de woning.

- De aardlekschakelaar van de warmtepomp.
- Juist ingestelde vermogensregeling.

LAGE TEMPERATUUR OF GEEN WARMTAPWATER

- Mengklep (als er één geïnstalleerd is) te laag ingesteld.
 - Stel de mengklep af.
- F1253PC in onjuiste bedrijfsstand.
 - Open menu 4.2. Als stand "auto" is geselecteerd, selecteert u een hogere waarde voor "stop bijverwarming" in menu 4.9.2.
 - Indien de modus "handmatig" geselecteerd is, selecteert u "addition".
- Groot warmtapwaterverbruik.
 - Wacht totdat het warmtapwater is verwarmd. U kunt een tijdelijk vergrote warmtapwatercapaciteit (tijdelijk in luxe) activeren in menu 2.1.
- Te lage warmtapwaterinstelling.
 - Open menu 2.2 en selecteer een hogere comfortmodus.
- Te lage of niet werkende priorisering van warmtapwater.

LAGE KAMERTEMPERATUUR

- Gesloten thermostaten in meerdere kamers.
 - Zet de thermostaten in zoveel mogelijk kamers op maximaal. Stel de kamertemperatuur af via menu 1.1 in plaats van de thermostaten te smoren.
Zie "Bespaartip" voor nadere informatie over hoe u de thermostaten het best kunt instellen.
- Te lage instelwaarde op de automatische verwarmingsregeling.
 - Open menu 1.1 "temperatuur" en verhoog de verschuiving van de stooklijn. Indien de kamertemperatuur alleen laag is bij koud weer, moet de helling van de stooklijn in menu 1.9.1 "stooklijn naar boven toe worden bijgesteld.
- F1253PC in onjuiste bedrijfsstand.
 - Open menu 4.2. Als stand "auto" is geselecteerd, selecteert u een hogere waarde voor "stop verwarming" in menu 4.9.2.

- Indien de modus "handmatig" geselecteerd is, selecteert u "heating". Indien dit niet genoeg is, selecteert u "addition".
- Te lage of niet werkende priorisering van warmte.
 - Open menu 4.9.1 en verhoog de tijd waarop de verwarming prioriteit moet krijgen. Let op: als de periode voor verwarming wordt verhoogd, wordt de tijd voor warmtapwaterproductie verlaagd, waardoor de hoeveelheid warmtapwater kleiner kan worden.
- "Vakantiemodus" geactiveerd in menu 4.7.
 - Open menu 4.7 en selecteer "Uit".
- Externe schakelaar voor het wijzigen van de geactiveerde kamertemperatuur.
 - Controleer alle externe schakelaars.
- Lucht in het afgiftesysteem.
 - Ontlucht het afgiftesysteem .
- Gesloten kleppen naar het klimaatsysteem.
 - Open de kleppen (neem contact op met uw installateur voor hulp bij het lokaliseren ervan).

HOGE KAMERTEMPERATUUR

- Te hoge instelwaarde op de automatische verwarmingsregeling.
 - Open menu 1.1 (temperatuur) en beperk de verschuiving van de stooklijn. Indien de kamertemperatuur alleen hoog is bij koud weer, moet de helling van de stooklijn in menu 1.9.1 "stooklijn naar beneden toe worden afgesteld.
- Externe schakelaar voor het wijzigen van de geactiveerde kamertemperatuur.
 - Controleer alle externe schakelaars.

ONGELIJKMATIGE RUIMTETEMPORATUUR.

- Onjuist ingestelde stooklijn.
 - Finetune de stooklijn in menu 1.9.1
- Te hoog ingestelde waarde voor "dT bij DOT"..
 - Neem contact op met uw installateur!

- Ongelijkmatige doorstroming door de radiatoren.
 - Neem contact op met uw installateur!

LAGE SYSTEEMDRUK

- Niet genoeg water in het afgiftesysteem.
 - Vul het klimaatsysteem met water en controleer op lekkage. Neem bij herhaaldelijk bijvullen contact op met de installateur.

DE COMPRESSOR START NIET

- Er is geen vraag naar verwarming of koeling en geen vraag naar warm water of zwembadverwarming.

Er is geen vraag naar verwarming of koeling en geen vraag naar warm water.

 - F1253PC vraagt niet om verwarming, koeling of warmtapwater.
- Compressor geblokkeerd vanwege de temperaturomstandigheden.
 - Wacht tot de temperatuur binnen het werkbereik van het product ligt.
- Minimale tijd tussen compressorstarten is nog niet bereikt.
 - Wacht ten minste 30 minuten en controleer dan of de compressor is gestart.
- Alarm geactiveerd.
 - Volg de instructies op het display.
- "add. heat only" wordt geselecteerd.
 - Schakel over naar "auto" of "handmatig" in menu 4.2 - "bedrijfsstand".

JANKEND GELUID UIT DE RADIATOREN

- Gesloten thermostaten in de kamers en onjuist ingestelde stooklijn.
 - Zet de thermostaten in zoveel mogelijk kamers op maximaal. Stel de stooklijn af via menu 1.1, in plaats van de thermostaten te smoren.
- Snelheid circulatiepomp te hoog ingesteld.
 - Neem contact op met uw installateur!
- Ongelijkmatige doorstroming door de radiatoren.
 - Neem contact op met uw installateur!

BORRELEND GELUID

Dit deel van het hoofdstuk Storingzoeken is alleen van toepassing als het NIBE FLM-accessoire is geïnstalleerd.

- Niet genoeg water in het waterslot.
 - Vul het waterslot bij met water.
- Gesmoord waterslot.
 - Controleer de condenswaterslang en stel deze af.

Uitsluitend bijverwarming

Indien u er niet in slaagt de storing te verhelpen en het lukt u niet om de woning te verwarmen, kunt u de warmtepomp in de stand "add. heat only" zetten terwijl u op assistentie wacht. Dat betekent dat de warmtepomp uitsluitend het elektrische verwarmingselement gebruikt om verwarming en/of warmtapwater te produceren.

DE WARMTEPOMP OP DE BIJVERWARMINGSSTAND INSTELLEN

1. Ga naar menu 4.2 "bedrijfsstand".
2. Markeer "add. heat only" met de selectieknop en druk vervolgens op OK.
3. Ga terug naar het hoofdmenu met een druk op Terug.

5 Technische gegevens

Gedetailleerde technische specificaties voor dit product zijn te vinden in de installatiehandleiding (nibenl.nl).

6 Verklarende woordenlijst

AANVOERLEIDING

De leiding waardoor het verwarmde water wordt vervoerd van de warmtepomp naar het verwarmingssysteem van de woning (radiatoren/verwarmingsspiralen).

AANVOERTEMPERATUUR

De temperatuur van het verwarmde water dat de warmtepomp naar het verwarmingssysteem zendt. Hoe kouder de buitentemperatuur, hoe hoger de aanvoerleidingtemperatuur wordt.

AFGIFTESYSTEEM

Het afgiftesysteem wordt ook wel het verwarmings- en/of koelsysteem genoemd. Het gebouw wordt afgekoeld of verwarmd met behulp van radiatoren, vloerspiralen of convectorenventilatoren.

AFGIFTESYSTEEM

Leidingen naar het afgiftesysteem van het huis en de condensor vormen het verwarmingssysteem.

BEREKENDE AANVOERLEIDINGTEMPERATUUR

De temperatuur waarvan de warmtepomp berekent dat het verwarmingssysteem deze vereist voor een optimale temperatuur in de woning. Hoe kouder de buitentemperatuur, hoe hoger de berekende aanvoertemperatuur.

BIJVERWARMING

De bijverwarming is de warmte die in aanvulling op de warmte van de compressor in uw warmtepomp wordt geproduceerd. Bijverwarmers zijn bijvoorbeeld een elektrisch verwarmingselement, elektrische verwarmmer, gas-/olie-/pellet-/houtbrander of blokverwarming.

BRONSYSTEEM

Bronvloeistofslangen, eventuele boorgaten en de verdamper vormen samen het bronsysteem.

BRONVLOEISTOF

Antivriesvloeistof, bijv. ethanol of glycol vermengd met water, die warmte-energie transporteert van de warmtebron (steen/aarde/meerwater) naar de warmtepomp.

BUITENVOELER

Een voeler die zich buitenshuis bevindt. Deze voeler geeft aan de warmtepomp aan hoe warm het buiten is.

CIRCULATIEPOMP

Pomp die vloeistof laat circuleren in een leidingsysteem.

COLLECTOR

Slang waardoor de bronvloeistof circuleert in een gesloten systeem tussen de warmtebron en de warmtepomp.

COMPRESSOR

Perst het gasvormige koudemiddel samen. Als het koudemiddel wordt samengeperst, nemen de druk en de temperatuur toe.

CONDENSOR

Warmtewisselaar waar het warme gasvormige koudemiddel condenseert (afkoelt en een vloeistof wordt) en de warmte-energie afgeeft aan het verwarmings- en warmtapwatersysteem van de woning.

CONVECTOR

Werkt net als een radiator, maar dan met het verschil dat de lucht eruit wordt geblazen. Dit betekent dat de convector kan worden gebruikt om de woning te verwarmen of af te koelen.

COP

Als een warmtepomp een COP heeft van 5, betekent dat dat u slechts voor een vijfde deel van uw warmtevraag betaalt. Dit verwijst naar de efficiëntie van de warmtepomp. Deze wordt gemeten bij verschillende meetwaarden, bijv.: 0 / 35, waarbij 0 staat voor het aantal graden van de temperatuur van de binnenkomende bronvloeistof en 35 voor het aantal graden van de aanvoertemperatuur.

DOT, DIMENSIONED OUTDOOR TEMPERATURE (BEREKENDE BUITENTEMPERATUUR)

De berekende buitentemperatuur hangt af van de locatie waar u woont. Hoe lager de berekende buitentemperatuur, hoe lager de waarde moet zijn die geselecteerd is bij het "selecteren van een stooklijn".

EFFICIËNTIE

Een meting om te zien hoe effectief de warmtepomp is. Hoe hoger de waarde, hoe effectiever de pomp.

ELEKTRISCHE BIJVERWARMING

Dit is elektriciteit die bijvoorbeeld door een elektrische bijverwarming tijdens de koudste dagen van het jaar als aanvulling wordt gebruikt om de warmtevraag te dekken die de warmtepomp niet aankan.

EXPANSIEVAT

Reservoir met bronvloeistof of verwarmingsvloeistof dat tot taak heeft de druk in het bron- of verwarmingsstelsel te egaliseren.

EXPANSIEVENTIEL

Klep die de druk van het koudemiddel verlaagt, waarna de temperatuur van het koudemiddel zakt.

FILTERTIJD

Geeft de tijd aan waarover de gemiddelde buitentemperatuur is berekend.

HUISHOUD-WARMTAPWATER

Het water waarmee men bijvoorbeeld een douche neemt.

KOUDEMIDDEL

Substantie die in een gesloten circuit van de warmtepomp circuleert en die door drukveranderingen verdampt of condenseert. Tijdens het verdampen absorbeert het koudemiddel warmte-energie en tijdens het condenseren geeft het koudemiddel warmte-energie af.

MENKLEP

Een klep die koud water mengt met het warme water dat de ketel verlaat.

NIVEAUREGELAAR

Accessoire die het niveau in het niveaureservoir waarneemt en een alarm afgeeft indien het niveau te ver zakt.

NIVEAURESERVOIR

Gedeeltelijk transparant reservoir met bronvloeistof dat tot taak heeft de druk in het bronsysteem te egaliseren. Wanneer de temperatuur van de bronvloeistof toe- of afneemt, verandert de druk in het systeem en het niveau in het niveaureservoir ook.

NOODSTAND

Een stand die met de schakelaar kan worden geselecteerd in het geval van een storing. Hierdoor stopt de compressor. Wanneer de warmtepomp in de noodstand staat, wordt het gebouw en/of het warmtapwater verwarmd met een elektrische bijverwarming.

OVERSTORTVENTIEL

Een klep die opent en een kleine hoeveelheid vloeistof doorlaat indien de druk te hoog is.

PASSIEVE KOELING

De koude bronvloeistof uit collector/boorgat wordt gebruikt om de woning af te koelen.

PASSIEVE KOELING

Zie "Vrije koeling".

PRESSOSTAAT

Drukschakelaar die een alarm laat afgaan en/of de compressor stopt, indien er een druk ontstaat in het systeem die niet is toegestaan. Een hogedrukpressostaat wordt geactiveerd wanneer de condensdruk te groot wordt. Een lagedrukpressostaat wordt geactiveerd wanneer de verdampingsdruk te laag is.

RADIATOR

Een ander woord voor verwarmingselement. Deze moeten worden gevuld met water om te kunnen worden gebruikt in combinatie met de F1253PC.

RETOURLEIDING

De leiding waardoor het water wordt teruggeleid van het verwarmingssysteem van de woning (radiatoren/verwarmingsspiralen) naar de verwarmingpomp.

RETOURTEMPERATUUR

De temperatuur van het water dat terugkeert naar de warmtepomp, nadat de warmte-energie is afgegeven aan de radiatoren/verwarmingsspiralen.

RUIMTEVOELER

Een voeler die zich binnenshuis bevindt. Deze voeler geeft aan de warmtepomp aan hoe warm het binnenshuis is.

SHUTTLEKLEP

Een klep die vloeistof in twee richtingen kan sturen. Een shuttleklep die vloeistof naar het klimaatsysteem stuurt als de warmtepomp warmte voor het huis produceert, en naar de boiler als de warmtepomp warm water produceert.

SPIRAALTANK

Een verwarming met een spiraal erin. Het water in de spiraal warmt het water in de verwarming.

STOOKLIJN

De stooklijn bepaalt welke warmte de warmtepomp moet produceren, afhankelijk van de buitentemperatuur. Indien er een hoge waarde wordt geselecteerd, geeft dit aan de warmtepomp aan dat deze veel warmte moet produceren wanneer het buiten koud is om een warme binnentemperatuur te verkrijgen.

STORINGEN IN COMFORT

Comfortverstoringen zijn ongewenste veranderingen in het warme water/binnenhuiscomfort, bijvoorbeeld als de temperatuur van het warme water te laag is of als de binnentemperatuur niet op het gewenste niveau ligt.

Een storing in de warmtepomp is soms merkbaar in de vorm van een verstoring van het comfort.

In de meeste gevallen merkt de warmtepomp bedrijfsstoringen op, geeft dit met alarmmeldingen aan en geeft instructies op het display weer.

VENTILATORCONVECTOREN

Een soort convector, maar dan met hulpventilator die hete of koude lucht de woning in blaast.

VERDAMPER

Warmtewisselaar waar het koudemiddel verdampt door de warmte-energie terug te winnen uit de bronvloeistof die vervolgens afkoelt.

WARMTEFACTOR

Meting om te zien hoeveel warmte-energie de warmtepomp afgeeft in verhouding tot de benodigde elektrische energie voor haar werking. Een andere term hiervoor is COP.

WARMTEWISSELAAR

Apparaat dat warmte-energie van het ene naar het andere middel overdraagt, zonder de middelen te mengen. Voorbeelden van warmtewisselaars zijn onder meer verdamper en condensator.

Index

A

- Alarm, 78
- Alarm beheren, 78

B

- Bediening, 17
- Belangrijke informatie, 4
 - Installatiegegevens, 4
 - Serienummer, 6
 - Veiligheidsinformatie, 5
- Bespaartips, 22
 - Stroomverbruik, 23

C

- Contact met de F1253PC, 12
 - Display-eenheid, 12
 - Menusysteem, 15

D

- De warmtapwatercapaciteit instellen, 46
- De warmtepomp: het hart van het huis, 10
- De warmtepomp afstellen, 55
- Display, 13
- Display-eenheid, 12
 - Display, 13
 - OK-toets, 13
 - Schakelaar, 14
 - Selectieknop, 13
 - Statuslamp, 13
 - Toets Terug, 13
- Door de vensters scrollen, 21

E

- Een waarde instellen, 19

F

- F1253PC – tot uw dienst, 26
 - De warmtapwatercapaciteit instellen, 46
 - De warmtepomp afstellen, 55
 - Het binnenklimaat instellen, 26
 - Informatie verkrijgen, 51

H

- Helpmenu, 21
- Het binnenklimaat instellen, 26
- Het virtuele toetsenbord gebruiken, 20

I

- Informatie verkrijgen, 51
- Installatiegegevens, 4

M

- Menu selecteren, 17
- Menusysteem, 15
 - Bediening, 17
 - Door de vensters scrollen, 21
 - Een waarde instellen, 19
 - Helpmenu, 21
 - Het virtuele toetsenbord gebruiken, 20
 - Menu selecteren, 17
 - Opties selecteren, 18

O

- OK-toets, 13

Onderhoud van de F1253PC
Bespaartips, 22
Regelmatige controles, 22
Opties selecteren, 18

P

Problemen oplossen, 79

R

Regelmatige controles, 22

S

Schakelaar, 14
Selectieknop, 13
Serienummer, 6
Statuslamp, 13
Storingen in comfort, 78
Stroomverbruik, 23
Symbolen, 6

T

Technische gegevens, 84
Toets Terug, 13

U

Uitsluitend bijverwarming, 83

V

Veiligheidsinformatie, 5
Symbolen, 6
Verklarende woordenlijst, 85
Verstoringen van comfort
Alarm, 78
Alarm beheren, 78
Problemen oplossen, 79
Uitsluitend bijverwarming, 83

W

Warmtepompfunctie, 11

Contactgegevens

- AT** *KNV Energietechnik GmbH*, Gahberggasse 11, AT-4861 Schörföling
Tel: +43 (0)7662 8963 E-mail: mail@knv.at www.knv.at
- CH** *NIBE Wärmetechnik c/o ait Schweiz AG*,
Industriepark, CH-6246 Altshofen Tel: +41 58 252 21 00
E-mail: info@nibe.ch www.nibe.ch
- CZ** *Druzstevni zavody Drazice s.r.o.*,
Drazice 69, CZ - 294 71 Benátky nad Jizerou
Tel: +420 326 373 801 E-mail: nibe@nibe.cz www.nibe.cz
- DE** *NIBE Systemtechnik GmbH*, Am Reiherpfahl 3, 29223 Celle
Tel: +49 (0)5141 7546-0 E-mail: info@nibe.de www.nibe.de
- DK** *Vølund Varmeteknik A/S*, Member of the Nibe Group,
Industrivej Nord 7B, 7400 Herning Tel: +45 97 17 20 33
E-mail: info@volundvt.dk www.volundvt.dk
- FI** *NIBE Energy Systems OY*, Juurakkotie 3, 01510 Vantaa
Tel: +358 (0)9-274 6970 E-mail: info@nibe.fi www.nibe.fi
- FR** *NIBE Energy Systems France Sarl*, Zone industrielle RD 28, Rue du Pou du
Ciel, 01600 Reyrieux
Tel : 04 74 00 92 92 E-mail: info@nibe.fr www.nibe.fr
- GB** *NIBE Energy Systems Ltd*,
3C Broom Business Park, Bridge Way, S419QG Chesterfield
Tel: +44 (0)845 095 1200 E-mail: info@nibe.co.uk www.nibe.co.uk
- NL** *NIBE Energietechnik B.V.*, Postbus 634, NL 4900 AP Oosterhout
Tel: 0168 477722 E-mail: info@nibenl.nl www.nibenl.nl
- NO** *ABK-Qviller AS*, Brobekkveien 80, 0582 Oslo
Tel: +47 23 17 05 20 E-mail: post@abkqviller.no
www.nibe.no
- PL** *NIBE-BIAWAR Sp. z o. o.* Aleja Jana Pawła II 57, 15-703 BIALYSTOK
Tel: +48 (0)85 662 84 90 E-mail: sekretariat@biawar.com.pl
www.biawar.com.pl
- RU** © "EVAN" 17, per. Boynovskiy, RU-603024 Nizhny Novgorod
Tel: +7 831 288 85 55 E-mail: info@evan.ru www.nibe-evan.ru
- SE** *NIBE AB Sweden*, Box 14, Hannabadsvägen 5, SE-285 21 Markaryd
Tel: +46 (0)433 27 3000 E-mail: info@nibe.se www.nibe.se

Voor landen die niet in deze lijst staan kunt u contact opnemen met Nibe Sweden of kunt u kijken op www.nibe.eu voor meer informatie.

NIBE Energy Systems
Hannabadsvägen 5
Box 14
SE-285 21 Markaryd
info@nibe.se
nibe.eu

UHB NL 2125-1 631355

Deze handleiding is een publicatie van NIBE Energy Systems. Alle productillustraties, feiten en specificaties zijn gebaseerd op informatie beschikbaar op het moment van goedkeuring van de publicatie. NIBE Energy Systems behoudt zich het recht voor op feitelijke of zetfouten in deze handleiding.



631355