

UHB NL 1919-2  
231987

GEBRUIKERSHANDLEIDING

# Warmtapwaterwarmtepomp NIBE F130

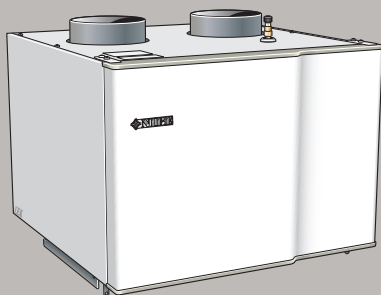

 **NIBE**

## Snelgids

### Navigatie



Een gedetailleerde uitleg van de toetsfuncties vindt u op pagina 10.

Het bladeren door de menu's en het verrichten van diverse instellingen wordt beschreven op pagina 13.

### Warmtapwatervolume verhogen



Om de hoeveelheid warmtapwater tijdelijk te verhogen, drukt u op het pijtje omlaag tot menu 2 (waterdruppel) en vervolgens drukt u 2 keer op de OK-knop. Lees meer over de instellingen op pagina 20.

### Bij verstoringen van het comfort

Indien het comfort, op welke wijze dan ook, verstoord raakt, is er een aantal maatregelen dat u kunt nemen voordat u contact moet opnemen met uw installateur. Zie pagina 29 voor instructies.

# Inhoudsopgave

1	<i>Belangrijke informatie</i>	4
	Installatiegegevens	4
	Veiligheidsinformatie	5
	Serienummer	6
	F130 – Een uitstekende keuze	6
2	<i>De verwarmingsinstallatie: het hart van de woning</i>	8
	Functie warmtepomp	9
	Contact met de F130	10
	Onderhoud van F130	16
3	<i>F130 – tot uw dienst</i>	19
	De ventilatie instellen	19
	De warmtapwatercapaciteit instellen	20
	Informatie verkrijgen	24
	De warmtepomp afstellen	26
4	<i>Storingen in comfort</i>	29
	Infomenu	29
	Alarm beheren	29
5	<i>Technische gegevens</i>	33
6	<i>Verklarende woordenlijst</i>	34
	<i>Index</i>	36
	<i>Contactgegevens</i>	39

# 1 Belangrijke informatie

## Installatiegegevens

<i>Product</i>	<i>F130</i>
Serienummer	
Installatiedatum	
Installateur	

<i>Nr.</i>	<i>Naam</i>	<i>Fabr. inst.</i>	<i>In-stell.</i>
5.1.5	Afvoerluchtinstallatie (ventilatorsnelheid uitlaatlucht, normaal)	70%	

✓	<i>Accessoires</i>
	Boiler VPD 10

*Het serienummer moet altijd worden vermeld*

Certificaat dat de installatie is uitgevoerd volgens de instructies in de meegeleverde installatiehandleiding en de geldende regels.

Datum \_\_\_\_\_ Handtekening \_\_\_\_\_

# Veiligheidsinformatie

Dit apparaat kan worden gebruikt door kinderen vanaf 8 jaar of door personen met beperkingen van psychische, zintuigelijke of lichamelijke aard, of door personen met gebrek aan kennis en ervaring, wanneer zij onder toezicht staan en instructies hebben ontvangen om het apparaat veilig te gebruiken en zij de bijkomende gevaren begrijpen. Kinderen mogen niet met het apparaat spelen. Het reinigen en onderhoud dat door de gebruiker mag worden uitgevoerd, kan niet zonder toezicht door kinderen worden uitgevoerd.

Rechten om ontwerpwijzigingen door te voeren zijn voorbehouden.

©NIBE 2019.

Als de voedingskabel beschadigd is, mag deze uitsluitend worden vervangen door NIBE, zijn servicevertegenwoordiger of een soortgelijke erkende persoon om gevaar en schade te voorkomen.

## SYMBOLLEN



*Voorzichtig!*

Dit symbool duidt aan dat een persoon of de machine gevaar loopt.



*LET OP!*

Dit symbool duidt belangrijke informatie aan over wat u in de gaten moet houden tijdens onderhoud aan uw installatie.



### TIP

Dit symbool duidt tips aan om het gebruik van het product te vergemakkelijken.

## Serienummer

Het serienummer vindt u links bovenop de F130.

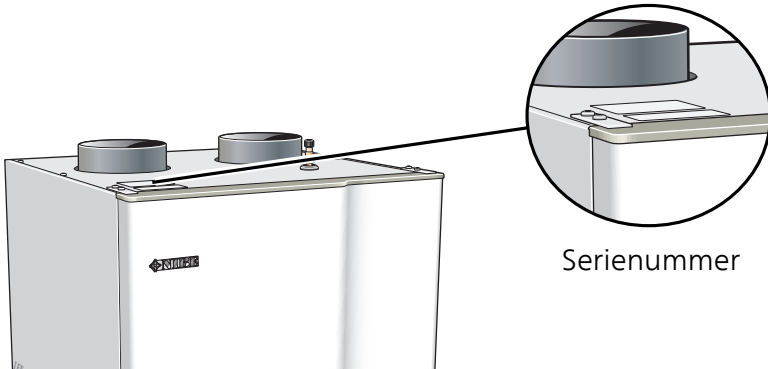

### LET OP!

Voor onderhoud en ondersteuning hebt u het serienummer van het product (14 cijfers) nodig.

## F130 – Een uitstekende keuze

De F130 maakt deel uit van een nieuwe generatie warmtepompen, die op de markt is gebracht om uw woning van goedkoop en milieuvriendelijk warm water te voorzien. De levering van warm water gebeurt veilig en economisch met een externe boiler en een geïntegreerd regelsysteem.

De F130 is uitgerust met een regelcomputer voor een goed comfort, lage kosten en een veilige werking. Het duidelijke display verschaft informatie over status, bedrijfstijd en alle temperaturen in de warmtepomp.

## UITSTEKENDE EIGENSCHAPPEN VAN DE F130:

- *EU-richtlijn*

De conventionele gloeilampen zijn enkele jaren geleden geleidelijk uit de markt genomen. Hetzelfde gebeurt nu met elektrische boilers.

Eén manier om in te spelen op de nieuwe Europese richtlijn zijn warmtepompboilers en de F130 is speciaal ontwikkeld om aan die richtlijn te voldoen.

F130 verbruikt ongeveer een kwart van de energie die een vergelijkbare conventionele elektrische boiler verbruikt. Dat levert forse besparingen op waarmee de F130 zichzelf snel terugverdient.

- *Warmtapwater en ventilatie programmeren*

Warmtapwater en ventilatie kunnen op elke dag van de week of voor langere perioden (vakantie) worden ingesteld.

- *Display met gebruiksinstructies*

De warmtepomp heeft een display met gebruiksvriendelijke menu's om het instellen van een comfortabel niveau voor het warmtapwater te vergemakkelijken.

- *Eenvoudig problemen oplossen*

Bij een storing wordt op het display van de warmtepomp aangegeven wat er is gebeurd.

# 2 De verwarmingsinstallatie: het hart van de woning

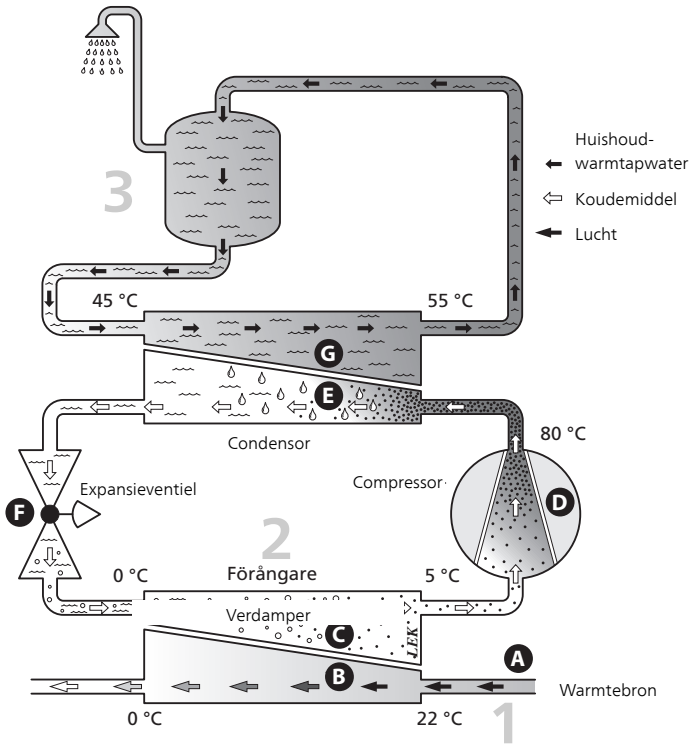

De temperaturen zijn slechts voorbeelden en kunnen per installatie en per jaargetijde verschillen.



# Functie warmtepomp

De warmtepomp gebruikt de warmte uit de lucht om het warmtapwater te verwarmen. De omzetting van de energie van de lucht in warmtapwater vindt in drie verschillende systemen plaats. Uit de uitgaande afvoerlucht, omgevingslucht of binnenlucht (1) wordt warmte onttrokken en naar de warmtepomp getransporteerd. In het koudemiddelcircuit (2) verhoogt de warmtepomp de lage temperatuur van de onttrokken warmte naar een hoge temperatuur. In het verwarmingssysteem (3) wordt de warmte naar de boiler vervoerd.

## **De lucht**

- A** Lucht wordt vanuit de buitenlucht of vanuit de ruimten via luchtkanalen naar de warmtepomp vervoerd.
- B** De ventilator leidt de lucht naar de verdamper van de warmtepomp. Hier draagt de lucht zijn warmte af aan de bron, waarna de luchttemperatuur aanzienlijk daalt. De koude lucht wordt vervolgens afgevoerd uit de woning of naar een ruimte in de woning.

## **Koelsysteem**

- C** Er circuleert nog een vloeistof in een gesloten systeem van de warmtepomp, een koudemiddel, dat ook door de verdamper stroomt. Het koudemiddel heeft een zeer laag kookpunt. In de verdamper ontvangt het koudemiddel de warmte-energie van de bronvloeistof en begint te koken.
- D** Het gas dat bij het koken ontstaat, wordt naar een elektrisch aangedreven compressor geleid. Als het gas wordt samengeperst, stijgt de druk en neemt de temperatuur van het gas flink toe, van ca. 5 °C naar ca. 80 °C.
- E** Het gas wordt vanuit de compressor in een warmtewisselaar/condensor geleid, waar warmte-energie wordt afgegeven aan het warmtapwater. Hierna koelt het gas af en condenseert het weer tot een vloeistof.
- F** Aangezien de druk nog steeds hoog is, kan het koudemiddel door een expansieventiel stromen. Daar zakt de druk en keert het koudemiddel terug naar de oorspronkelijk temperatuur. Het koudemiddel heeft nu een volledige cyclus afgelegd. Hierna wordt het koudemiddel opnieuw naar de verdamper geleid en wordt het proces herhaald.

## **Warmtapwater**

- G** De warmte-energie die het koudemiddel produceert in de condensor wordt onttrokken door het warmtapwater dat wordt verwarmd tot de ingestelde temperatuur.

De temperaturen zijn slechts voorbeelden en kunnen per installatie en per jaargetijde verschillen.

# Contact met de F130

## DISPLAY-EENHEID

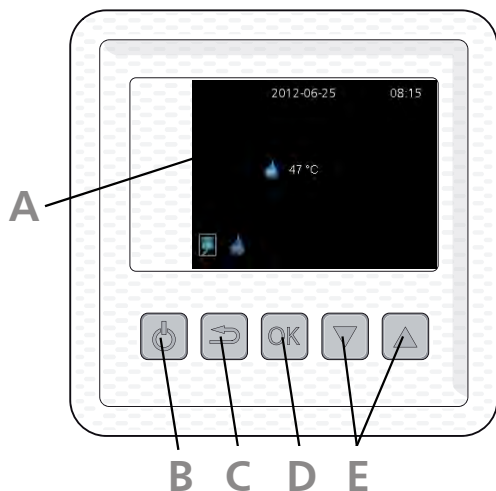

Bij de F130 zit een display-eenheid, die wordt gebruikt om te communiceren met de F130. Hier kunt u het volgende doen:

- het warmtapwater en de ventilatie instellen (indien aanwezig) en uw gewenste instellingen voor de warmtepomp doorvoeren.
- ontvangt u informatie over instellingen, status en gebeurtenissen.
- verschillende soorten alarmmeldingen bekijken.

### **A** *Display*

Instructies, instellingen en bedieningsinformatie worden op het display weergegeven.

### **B** *Knop stand-by*

De F130 kan stand-by worden gezet met behulp van de stand-byknop. De compressor en de ventilator worden dan uitgeschakeld. Houd de knop drie seconden ingedrukt om stand-by te activeren/deactiveren.

## C *Toets Terug*

De toets terug wordt gebruikt om:

- terug te keren naar het vorige menu.
- een instelling te wijzigen die niet is bevestigd.

## D *Toets OK*

De toets OK wordt gebruikt om:

- selecties van submenu's/opties/instelwaarden te bevestigen.

## E *Knoppen omhoog en omlaag*

Met de knoppen omhoog en omlaag kunt u het volgende doen:

- in de menu's en tussen de opties scrollen.
- de waarden verhogen en verlagen.

## MENUSYSTEEM

Als de F130 is gestart, komt u in het informatiemenu. Hier wordt basisinformatie over de status van de warmtepomp weergegeven.

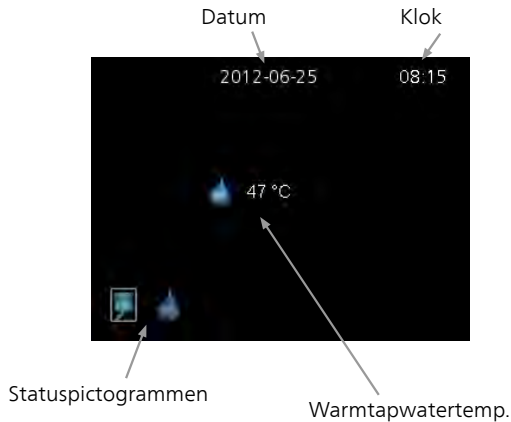

In het informatiemenu verschijnt:

- bij het starten.
- wanneer de knop Terug in het hoofdmenu wordt ingedrukt.
- na 15 minuten geen activiteit.

Druk op een knop om naar het hoofdmenu te gaan.

## Hoofdmenu



De hoofdmenu's van het menusysteem worden hier weergegeven.

Menu 1

*ventilatie*

De ventilatie instellen. Zie pagina 19.

Menu 2

*WARMTAPWATER*

Instellen en plannen van warmwaterproductie. Zie pagina 20.

Menu 3

*INFO*

Weergave van temperaturen en andere bedrijfsinformatie en toegang tot alarmlog. Zie pagina 24.



Menu 4



*MIJN SYSTEEM*

Instellen van tijd, datum, taal, enz. Zie pagina 26.

### *Symbolen display*

De volgende symbolen kunnen bij bedrijf op het display verschijnen.

<i>Symbol</i>	<i>Beschrijving</i>
	Dit symbool wordt weergegeven als de compressor draait.
	Dit symbool verschijnt als de snelheid van de ventilator afwijkt van de normale instelling.

<i>Symbol</i>	<i>Beschrijving</i>
	Dit symbool verschijnt wanneer de luxe stand voor warmtapwater wordt geactiveerd of wanneer periodieke toename actief is.
	Dit symbool verschijnt als "programmering" is geactiveerd in menu 2.3.
	Dit symbool verschijnt als "vakantie-instelling" is geactiveerd in menu 4.7.

### *Werking*

Om de cursor te verplaatsen, drukt u op de knop omhoog of omlaag. De gemarkeerde positie is altijd lichter en/of heeft een opwaartse tab.

### *Menu selecteren*



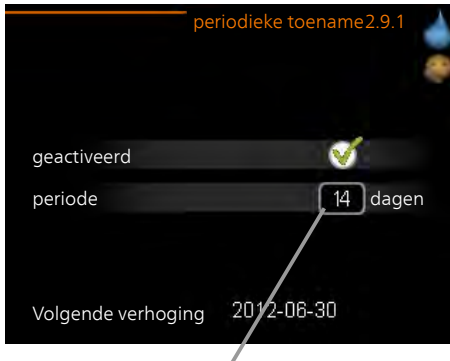

Selecteer een submenu door het met behulp van de knoppen omhoog en omlaag te selecteren en vervolgens op de OK-knop te drukken om door het menusysteem te navigeren.

## Een waarde instellen



Instelbare waarde

Om een waarde in te stellen:

1. Markeer de waarde die u wilt instellen met de knop omhoog of omlaag. 
2. Drukt u op OK. De achtergrond van de waarde wordt groen. Dit betekent dat u de instelmodus hebt geopend. 
3. Druk op de knop omhoog om de waarde te verhogen of op de knop omlaag om de waarde te verlagen. 
4. Druk op de OK-knop om de waarde te bevestigen die u hebt ingesteld. Druk op de toets Terug om ongedaan te maken en naar de oorspronkelijke waarde terug te keren. 

## Door de vensters scrollen

Een menu kan uit meerdere vensters bestaan. Markeer het paginanummer, met de toetsen omhoog en omlaag, in de hoek linksboven en druk daarna op de knop OK om tussen de vensters te wisselen.



Huidige  
menuvenster

Aantal vensters in  
het menu

## Door de vensters in de startgids scrollen



Pijlen om door vensters te scrollen in de startgids

1. Markeer, met de toetsen omhoog en omlaag, een van de pijlen in de hoek linksboven (bij het paginanummer).
2. Druk op de OK-toets om door de vensters in de startgids te bladeren.

# Onderhoud van F130

## REGELMATIGE CONTROLES

Uw warmtepomp vereist slechts minimaal onderhoud na inbedrijfstelling. Wel wordt aanbevolen om uw installatie regelmatig te controleren.

Indien er zich iets ongewoons voordoet, worden er meldingen over de storing weergegeven op het display in de vorm van verschillende alarmteksten. Zie alarmbeheer op pagina 29.

### *Afvoerluchtinstallatie*

#### *Ventilatieapparatuur reinigen*

De ventilatieapparatuur van het gebouw dient regelmatig te worden gereinigd, bijvoorbeeld met een kleine borstel, om een goede ventilatie te behouden.

De apparaatinstellingen mogen niet worden gewijzigd.

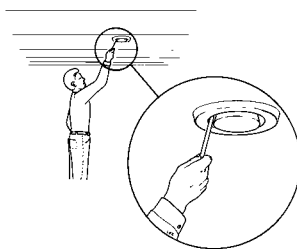

#### *Voorzichtig!*

Als u meer dan één ventilatieapparaat tegelijk demonteert voor reiniging, kijk dan uit dat u deze niet verwisselt.



## Het luchtfilter reinigen

Maak het luchtfilter van de F130 regelmatig schoon. Het interval hangt af van de hoeveelheid stof in de ventilatielucht. Kies wat voor uw installatie het meest geschikt is.

1. Schakel de ventilator in de F130 uit door de stand-byknop 3 seconden ingedrukt te houden (tot het display wordt uitgeschakeld).
2. Verwijder de filtercassette.
3. Verwijder het filter en schud/stofzuig dit schoon.
4. Controleer de conditie van het filter.
5. De montage moet in omgekeerde volgorde worden uitgevoerd.

Het filter lijkt misschien schoon, maar toch verzamelt er zich vuil binnenin en dat beïnvloedt de werking van het filter. Vervang het filter daarom na 1 jaar. U kunt nieuwe filters via de installateur bestellen.



### Voorzichtig!

Gebruik geen water of andere vloeistoffen om te reinigen.

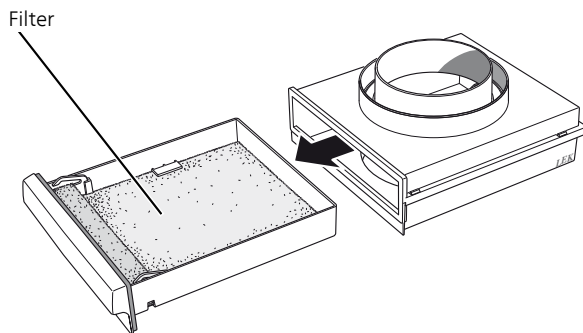

## SYSTEEM LEEGMAKEN

Als de F130 wordt leeggemaakt, omdat de woning bijvoorbeeld enige tijd niet zal worden gebruikt, moet de warmtepomp opnieuw worden gevuld voordat deze opnieuw wordt opgestart om schade aan de onderdelen te voorkomen.



### *LET OP!*

De warmtepomp wordt ingeschakeld als de voedingskabel wordt aangesloten op een geaard stopcontact.

# 3 F130 – tot uw dienst

## De ventilatie instellen

Menu 1

### VENTILATIE

Dit menu wordt alleen weergegeven bij een ventilatiemodule.

Instelbereik: normaal en snelheid 1-4

Standaardwaarde: normaal

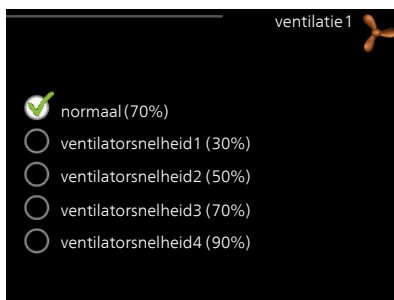

U kunt hier de ventilatie in de woning tijdelijk verhogen of verlagen.

Als er een nieuwe snelheid geselecteerd is, wordt er begonnen met aftellen. Na 4 uur gaat de ventilatiesnelheid weer terug naar de normale instelling.

De ventilatorsnelheid wordt tussen haakjes (als percentage) weergegeven achter iedere snelheidsoptie.



#### TIP

Indien er gedurende langere tijd wijzigingen zijn vereist, gebruikt u de vakantiefunctie.



#### LET OP!

De warmtepomp heeft een minimaal ventilatiedebiet nodig om goed te kunnen werken. Een onvoldoende ventilatiedebiet kan tot een alarm leiden en de werking van de compressor blokkeren.

# De warmtapwatercapaciteit instellen

## OVERZICHT

### Submenu's

Dit menu wordt uitsluitend weergegeven wanneer een boiler is aangesloten op de warmtepomp.

Het menu **WARMTAPWATER** heeft meerdere submenu's. U vindt de statusinformatie van het betreffende menu op het display aan de rechterkant van de menu's.



**tijdelijk in luxe** Activering van tijdelijke verhoging in de warmtapwatertemperatuur. Statusinformatie geeft aan "uit" of wat de resterende tijdsduur is voor de tijdelijke temperatuurverhoging.

**comfortstand** Warmtapwatercomfort instellen. De statusinformatie geeft aan welke modus er is geselecteerd, "zuinig", "normaal" of "luxe".

**programmering** Warmtapwatercomfort programmeren. Statusinformatie "actief" geeft aan dat de programmering momenteel actief is en statusinformatie "instellen" geeft aan dat de programmering is ingesteld, maar niet actief is.

**geavanceerd** Instellen van periodieke verhoging van de warmtapwatertemperatuur.

Menu  
2.1

## TIJDELIJK IN LUXE

Instelbereik: 3, 6 en 12 uren en stand "uit" en "een x verhogen"

Standaardwaarde: "uit"

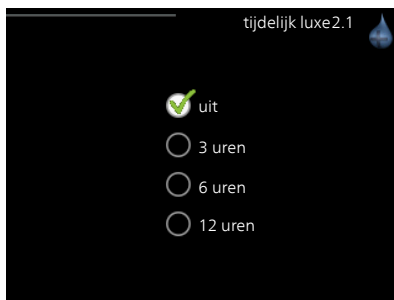

Wanneer de vraag naar warmtapwater tijdelijk is verhoogd, kan dit menu worden gebruikt om een verhoging in de warmtapwatertemperatuur te selecteren in de luxe modus voor een bepaalde tijd.



### LET OP!

Indien de comfortmodus "luxe" is geselecteerd in menu 2.2, kan er verder geen verhoging meer worden doorgevoerd.

De functie wordt onmiddellijk geactiveerd wanneer er een periode is geselecteerd en deze is bevestigd met een druk op OK. De resterende tijd voor de geselecteerde instelling wordt aan de rechterkant weergegeven.

Wanneer de tijd voorbij is, keert de F130 terug naar de modus die in menu 2.2. is ingesteld.

Selecteer "uit" om **tijdelijk in luxe** uit te schakelen.

## Menu 2.2

### COMFORTSTAND

Instelbereik: zuinig, normaal, luxe

Standaardwaarde: normaal

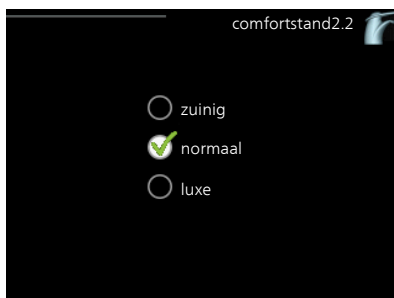

Het verschil tussen de te selecteren modi is de temperatuur van het warmtapwater. Een hogere temperatuur betekent dat er meer warmtapwater beschikbaar is.

*zuinig*: In deze modus is er minder warmtapwater beschikbaar dan in de andere, maar deze modus is zuiniger.

*normaal*: In de normale modus is een grotere hoeveelheid warmtapwater beschikbaar, wat voor de meeste huishoudens genoeg is.

*luxe*: In de luxe modus is de grootst mogelijke 'hoeveelheid' warmtapwater beschikbaar.

## PROGRAMMERING

Hier kunt u instellen met welk warmtapwatercomfort de warmtepomp moet werken.

Het programma wordt geactiveerd/ge-reactiveerd door al dan niet aanvinken van "geactiveerd". Insteltijden worden niet beïnvloed door een deactivering.

*Geactiveerd:* Hier activeert u het programma voor de geselecteerde periode. Ingestelde tijden worden niet beïnvloed door een deactivering.

*Dag:* Selecteer hier op welke dag(en) van de week de programmering van toepassing is. Om het programma voor een bepaalde dag te verwijderen, moet de tijd voor die dag worden gereset door de starttijd en stoptijd hetzelfde in te stellen. Indien de regel "alle" wordt gebruikt, worden alle dagen van de periode ingesteld volgens deze regel.

*Periode:* U kunt hier de start- en stoptijd voor de geselecteerde dag van het programma selecteren.

*Comfortstand:* Stel hier het warmwatercomfort in dat tijdens het programma moet worden toegepast.

Ingeschakeld



Dag

Periode

Comfort-stand



### TIP

Als u voor elke dag van de week hetzelfde programma wilt instellen, vult u eerst "alle" in en wijzigt u daarna de gewenste dagen.



## LET OP!

Indien de stoptijd eerder op de dag valt dan de starttijd, betekent dit dat de periode tot na middernacht doorloopt.

Het programma start altijd op de datum waarvoor de starttijd is ingesteld.

Als tijdperioden elkaar bij middernacht overlappen, krijgt de tijdperiode die na middernacht start prioriteit.

Menu  
2.9

## GEAVANCEERD

Menu **geavanceerd** heeft oranje tekst en is bedoeld voor gevorderde gebruikers. Dit menu heeft een submenu.



Menu  
2.9.1

## PERIODIEKE TOENAME

### *periode*

Instelbereik: 1 - 90 dagen

Fabrieksinstelling: geactiveerd, 14 dagen



Om bacteriegroei in de boiler te voorkomen, kan de warmtepomp de warmwatertemperatuur met regelmatige intervallen korte tijd verhogen

De duur tussen de verhogingen kan hier worden geselecteerd. De tijd kan worden ingesteld tussen 1 en 90 dagen. De fabrieksinstelling is 14 dagen. Plaats/verwijder het vinkje bij "geactiveerd" om de functie te starten/uit te schakelen.

# Informatie verkrijgen

## OVERZICHT

### Submenu's

Het menu **INFO** heeft meerdere submenu's. U kunt in deze menu's geen instellingen doorvoeren. De menu's geven slechts informatie.

**service-info** geeft de temperatuurniveaus en softwareversies in de warmtepomp weer.

**compressor info** geeft bedrijfstijden, aantal starts en status voor de compressor weer.

**alarm log** geeft de meest recente alarmmeldingen en informatie over de warmtepomp weer nadat er een alarm is afgegaan.

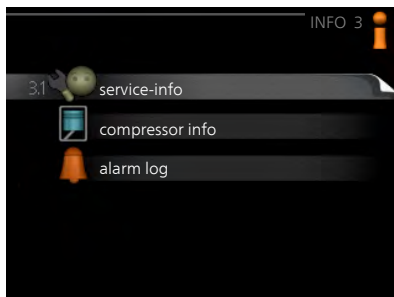

Menu  
3.1

## SERVICE-INFO

Informatie over de huidige bedrijfsstatus van de warmtepomp (bijv. huidige temperaturen, enz.) kan hier worden verkregen. Er kunnen geen wijzigingen worden doorgevoerd.

De informatie staat op meerdere pagina's. Druk op de pijltjestoetsen omhoog en omlaag om tussen de pagina's te scrollen.



### Symbolen in dit menu:



Compressor



Ventilatie (alleen getoond met uitlaatluchtinstallatie)



Programmeren



Periodieke toename of luxe stand voor warmtapwater



Vakantie-instelling



Menu  
3.2

## COMPRESSOR INFO

Informatie over de bedrijfsstatus en statistieken van de compressor kunt u hier verkrijgen. Er kunnen geen wijzigingen worden doorgevoerd.



Menu  
3.4

## ALARM LOG

Om storingen van de warmtepomp eenvoudiger te kunnen vinden, worden de bedrijfsstatus en alarmwaarschuwingen hier opgeslagen. U vindt hier informatie over de 10 meest recente alarmmeldingen.

Indien u de bedrijfsstatus in het geval van een alarm wilt bekijken, markeert u het alarm en drukt u op OK.

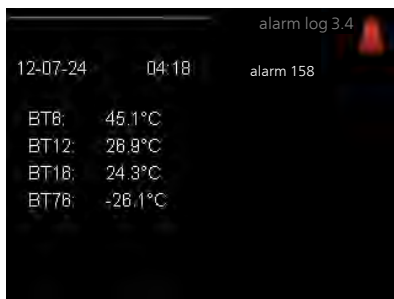
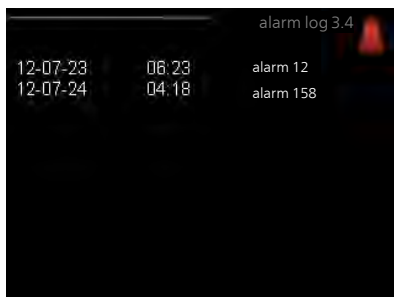

Informatie over een alarm.

# De warmtepomp afstellen

## OVERZICHT

### Submenu's

Het menu **MIJN SYSTEEM** heeft meerdere submenu's. U vindt de statusinformatie van het betreffende menu op het display aan de rechterkant van de menu's.

**tijd & datum** Huidige tijd en datum instellen. Statusinformatie geeft de tijd weer.

**taal** Selecteer hier de taal voor het display. De geselecteerde taal wordt weergegeven in de statusinformatie.

**vakantie-instelling** Vakantieprogramma voor warmtapwater en ventilatie. Statusinformatie "instellen" wordt weergegeven als u een vakantieprogramma instelt dat op dit moment niet actief is, "actief" wordt weergegeven als er een deel van het vakantieprogramma actief is. Als dat niet het geval is, wordt "uit" weergegeven.

**alarm** Alarmmeldingen kunnen hier worden gereset.

**geavanceerd** Alle instellingen naar standaard fabriekswaarden resetten.



Menu  
4.4

## TIJD & DATUM

Hier stelt u tijd en datum en displaymodus in.



Menu  
4.6

## TAAL

Kies hier de taal waarin u de informatie wilt aflezen.



Menu  
4.7

## VAKANTIE-INSTELLING

Om het energieverbruik terug te brengen, kunt u de temperatuur van warmtapwater en eventuele ventilatie verlagen.

Deze instelling geldt voor alle afgiftesystemen met ruimtesensoren.

Deze instelling geldt voor alle afgiftesystemen zonder ruimtesensoren.

Het vakantieprogramma start om 00:00 op de startdatum en stopt om 23:59 op de stopdatum.



### TIP

Beëindig de vakantie-instelling ongeveer een dag voordat u terugkomt, zodat de temperatuur van het warmtapwater weer tot de gebruikelijke niveaus kan komen.

Menu  
4.8

## ALARM

Dit menu is alleen beschikbaar als er een alarm is gegeven.

Hier kunt u actieve alarmmeldingen in de F130 resetten.



Menu  
4.9

## GEAVANCEERD

Menu **geavanceerd** heeft oranje tekst en is bedoeld voor gevorderde gebruikers. Dit menu heeft een submenu.



Menu  
4.9.4

## FABRIEKSINSTELLING

Alle instellingen die beschikbaar zijn voor de gebruiker (inclusief geavanceerde menu's) kunnen hier worden gereset naar de standaardwaarden.



**LET OP!**

Na de fabrieksinstellingen moeten de gebruikersinstellingen worden gereset.



## 4 Storingen in comfort

In de meeste gevallen merkt de warmtepomp bedrijfsstoringen op (bedrijfsstoringen kunnen leiden tot verstoringen van het warmtapwatercomfort) en geeft dit aan met alarmmeldingen op het display.

### Infomenu

Alle meetwaarden van de warmtepomp zijn samengebracht onder menu 3.1 in het menusysteem van de warmtepomp. Vaak vindt u de oorzaak van de storing een stuk eenvoudiger door even naar de waarden in dit menu te kijken.

### Alarm beheren



In geval van een alarm is er een storing opgetreden, die wordt aangegeven door een alarmsymbool op het display.

### ALARM

In geval van een alarm is er een storing opgetreden, die de F130 niet zelf kan verhelpen. Op het display ziet u wat voor soort alarm het is en kunt u het alarm resetten.

**alarm resetten** Veelal is het voldoende om "alarm resetten" te selecteren om het probleem dat het alarm heeft veroorzaakt, te herstellen. Als de oorzaak van het alarm blijft bestaan, verschijnt het alarm opnieuw. Als het alarm verdwijnt en vervolgens weer terugkomt, moet u contact opnemen met uw installateur.

Indien het alarm niet wordt gereset, neemt u contact op met de installateur voor de juiste toe te passen handeling.



### *Voorzichtig!*

Voor onderhoud en ondersteuning hebt u het serienummer van het product (14 cijfers) nodig.

## *Alarmlijst*

### *Sensoralarm bijv. BT6/BT13/BT77*

De sensor is defect of heeft geen contact meer met de accessoirekaart. Het alarm herstelt zich automatisch na de juiste aansluiting.

- Neem contact op met uw installateur!

### *Communicatiealarm, display*

Het display heeft geen contact meer met de basiskaart.

- Neem contact op met uw installateur!

Indien de bedrijfsstoring niet wordt weergegeven op het display, kunt u de volgende adviezen opvolgen:

## BASISHANDELINGEN

Controleer eerst de volgende zaken:

- Controleren of de voedingskabel is aangesloten op de F130.
- Groeps- en hoofdzekeringen van de woning.
- De aardlekschakelaar van de woning.

## LAGE WARMTAPWATERTEMPERATUUR OF GEBREK AAN WARMTAPWATER

- Groot warmtapwaterverbruik.
  - Wacht totdat het warmtapwater is verwarmd. U kunt een tijdelijk vergrote warmtapwatercapaciteit (tijdelijk in luxe) activeren in menu 2.1.
- Te lage warmtapwaterinstelling.
  - Open menu 2.2 en selecteer een hogere comfortmodus.
- Filter verstopt (installatie met omgevingslucht)
  - Reinig of vervang het filter (zie pagina 17).
- Thermostaatinstelling te laag
  - Neem contact op met uw installateur!
- Geringe of geen ventilatie (afvoerluchtinstallatie)
  - Zie de sectie "Geringe of geen ventilatie".

## GERINGE OF GEEN VENTILATIE (AFVOERLUCHTINSTALLATIE)

- Filter verstopt.
  - Reinig of vervang het filter (zie pagina 17).
- De ventilatie is niet ingeregeld.
  - Vraag om ventilatie-afstelling.
- Afvoerluchtapparaat geblokkeerd of te veel gesmoord.
  - Controleer en reinig de afvoerluchtinstallaties.

- Ventilatorsnelheid in verminderde modus.
  - Open menu 1 en selecteer "normaal".

## LUIDE OF STORENDE VENTILATIE (AFVOERLUCHTINSTALLATIE)

- Filter verstopt.
  - Reinig of vervang het filter (zie pagina 17).
- De ventilatie is niet ingeregeld.
  - Vraag om ventilatie-afstelling.
- Ventilatorsnelheid in gedwongen modus.
  - Open menu 1 en selecteer "normaal".

## BORRELEND GELUID

- Niet genoeg water in het waterslot.
  - Vul het waterslot bij met water.
- Gesmoord waterslot.
  - Controleer de condenswaterslang en stel deze af.



# 5 Technische gegevens

Gedetailleerde technische specificaties voor dit product zijn te vinden in de installatiehandleiding ([nibenl.nl](http://nibenl.nl)).

# 6 Verklarende woordenlijst

## AANVOERTEMPERATUUR

De temperatuur van het verwarmde water dat de warmtepomp naar het verwarmingssysteem zendt. Hoe kouder de buitentemperatuur, hoe hoger de aanvoerleidingtemperatuur wordt.

## CIRCULATIEPOMP

Pomp die vloeistof laat circuleren in een leidingsysteem.

## COMPRESSOR

Perst het gasvormige koudemiddel samen. Als het koudemiddel wordt samengeperst, nemen de druk en de temperatuur toe.

## CONDENSOR

Warmtewisselaar waarin het warme, gasvormige koudemiddel condenseert (afkoelt en vloeibaar wordt) en het warmtapwater verwarmt.

## EXPANSIEVENTIEL

Klep die de druk van het koudemiddel verlaagt, waarna de temperatuur van het koudemiddel zakt.

## KOUDEMIDDEL

Substantie die in een gesloten circuit van de warmtepomp circuleert en die door drukveranderingen verdampt of condenseert. Tijdens het verdampen absorbeert het koudemiddel warmte-energie en tijdens het condenseren geeft het koudemiddel warmte-energie af.

## MENGGLEP

Een klep die koud water mengt met het warme water dat de ketel verlaat.

## STORINGEN IN COMFORT

Bij verstoringen in het comfort gaat het om ongewenste veranderingen in het warmtapwatercomfort, bijvoorbeeld een te lage temperatuur voor het warmtapwater.

Een storing in de warmtepomp is soms merkbaar in de vorm van een verstoring van het comfort.

In de meeste gevallen merkt de warmtepomp bedrijfsstoringen op, geeft dit met alarmmeldingen aan en geeft instructies op het display weer.

## VERDAMPER

Warmtewisselaar waar het koudemiddel verdampt door de warmte-energie terug te winnen uit de lucht die vervolgens afkoelt.

## WARMTEWISSELAAR

Apparaat dat warmte-energie van het ene naar het andere middel overdraagt, zonder de middelen te mengen. Voorbeelden van warmtewisselaars zijn onder meer verdamper en condensators.

# Index

## **A**

Alarm beheren, 29

## **B**

Belangrijke informatie  
F130 – Een uitstekende keuze, 6  
Installatiegegevens, 4  
Serienummer, 6

## **C**

Contact met de F130, 10  
Menusysteem, 11  
Ruimte-eenheid, 10

## **D**

De verwarmingsinstallatie: het hart van het huis, 8  
De warmtapwatercapaciteit instellen, 20  
De warmtepomp afstellen, 26

## **F**

F130 – Een uitstekende keuze, 6  
F130 – tot uw dienst, 19  
De warmtapwatercapaciteit instellen, 20  
De warmtepomp afstellen, 26  
Het binnenklimaat instellen, 19  
Informatie verkrijgen, 24

## **H**

Het binnenklimaat instellen, 19

## **I**

Informatie verkrijgen, 24  
Installatiegegevens, 4

## **M**

Menusysteem, 11

## **O**

Onderhoud van de F130, 16  
Regelmatige controles, 16

## **P**

Problemen oplossen, 31

## **R**

Regelmatige controles, 16  
Ruimte-eenheid, 10

## **S**

Serienummer, 6

## **T**

Technische gegevens, 33

## **V**

Verklarende woordenlijst, 34  
Verstoringen van comfort  
Alarm beheren, 29  
Problemen oplossen, 31

## **W**

Warmtepompfunctie, 9





# Contactgegevens

- AT** *KNV Energietechnik GmbH*, Gahberggasse 11, AT-4861 Schörföling  
Tel: +43 (0)7662 8963 E-mail: mail@knv.at www.knv.at
- CH** *NIBE Wärmetechnik c/o ait Schweiz AG*,  
Industriepark, CH-6246 Altishofen Tel: +41 58 252 21 00  
E-mail: info@nibe.ch www.nibe.ch
- CZ** *Druzstevni zavody Drazice s.r.o.*,  
Drazice 69, CZ - 294 71 Benátky nad Jizerou  
Tel: +420 326 373 801 E-mail: nibe@nibe.cz www.nibe.cz
- DE** *NIBE Systemtechnik GmbH*, Am Reiherpfahl 3, 29223 Celle  
Tel: +49 (0)5141 7546-0 E-mail: info@nibe.de www.nibe.de
- DK** *Volund Varmeteknik A/S*, Member of the Nibe Group,  
Industrivej Nord 7B, 7400 Herning Tel: +45 97 17 20 33  
E-mail: info@volundvt.dk www.volundvt.dk
- FI** *NIBE Energy Systems OY*, Juurakkotie 3, 01510 Vantaa  
Tel: +358 (0)9-274 6970 E-mail: info@nibe.fi www.nibe.fi
- FR** *NIBE Energy Systems France Sarl*, Zone industrielle RD 28, Rue du Pou du Ciel,  
01600 Reyrieux  
Tel: 04 74 00 92 92 E-mail: info@nibe.fr www.nibe.fr
- GB** *NIBE Energy Systems Ltd*,  
3C Broom Business Park, Bridge Way, S419QG Chesterfield  
Tel: +44 (0)845 095 1200 E-mail: info@nibe.co.uk www.nibe.co.uk
- NL** *NIBE Energietechniek B.V.*, Postbus 634, NL 4900 AP Oosterhout  
Tel: 0168 477722 E-mail: info@nibenl.nl www.nibenl.nl
- NO** *ABK AS*, Brobekkveien 80, 0582 Oslo, Postboks 64 Vollebekk, 0516 Oslo  
Tel: +47 23 17 05 20 E-mail: post@abkklima.no  
www.nibe.no
- PL** *NIBE-BIAWAR Sp. z o. o.* Aleja Jana Pawła II 57, 15-703 BIALYSTOK  
Tel: +48 (0)85 662 84 90 E-mail: sekretariat@biawar.com.pl  
www.biawar.com.pl
- RU** © "EVAN" 17, per. Boynovskiy, RU-603024 Nizhny Novgorod  
Tel: +7 831 419 57 06 E-mail: kuzmin@evan.ru www.nibe-evan.ru
- SE** *NIBE AB Sweden*, Box 14, Hannabadsvägen 5, SE-285 21 Markaryd  
Tel: +46 (0)433 27 3000 E-mail: info@nibe.se www.nibe.se

Voor landen die niet in deze lijst staan kunt u contact opnemen met Nibe Sweden of kunt u kijken op [www.nibe.eu](http://www.nibe.eu) voor meer informatie.

NIBE Energy Systems  
Hannabadsvägen 5  
Box 14  
SE-285 21 Markaryd  
info@nibe.se  
nibe.eu

UHB NL 1919-2 231987

Deze handleiding is een publicatie van NIBE Energy Systems. Alle productillustraties, feiten en specificaties zijn gebaseerd op informatie beschikbaar op het moment van goedkeuring van de publicatie. NIBE Energy Systems behoudt zich het recht voor op feitelijke of zetfouten in deze handleiding.

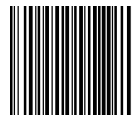

231987