

UHB NO 2008-8  
231714

BRUKERHÅNDBOK

# Bergvarmepumpe NIBE F1255



 **NIBE**

## Hurtigguide

### Navigering

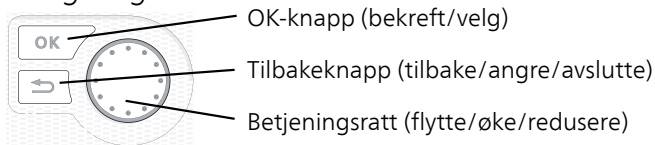

En detaljert forklaring av knappenes funksjoner finner du på side 13.

Hvordan du blar mellom menyer og gjør ulike innstillinger beskrives på side side 19.

### Stille inn inneklimaet

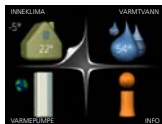

Du kommer til modusen for innstilling av innetemperatur ved å trykke to ganger på OK-knappen når du befinner deg i grunninnstillingen i hovedmenyen. Les mer om hvordan innstillingen gjøres, på side 29.

### Øke varmtvannsmengden

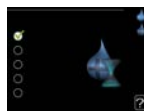
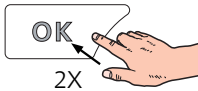
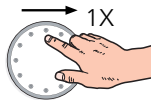

For å midlertidig øke mengden varmtvann vrir du først på betjeningsrattet for å markere meny 2 (vanndråpen) og trykker deretter to ganger på OK-knappen. Les mer om hvordan innstillingen foregår på side 46.

### Ved komfortforstyrrelse

Hvis du skulle bli utsatt for komfortforstyrrelser av et eller annet slag, er det noen tiltak du selv kan utføre før du kontakter installatøren din. Se side 77 for instruksjoner.

# Innhold

1	<i>Viktig informasjon</i>	4
	Sikkerhetsinformasjon	5
	Symboler	5
	Merking	6
	Serienummer	6
	F1255 – Et godt valg	8
2	<i>Varmepumpen - husets hjerte</i>	10
	Varmepumpens funksjon	11
	Kontakt med F1255	12
	Stell av F1255	24
	Sporetips	25
3	<i>F1255 – til din tjeneste</i>	28
	Stille inn inneklimate	28
	Stille inn varmtvannskapasiteten	45
	Få informasjon	49
	Tilpasse varmepumpen	53
4	<i>Komfortforstyrrelse</i>	76
	Håndtere alarm	76
	Feilsøking	77
	Bare el-tilskudd.	81
5	<i>Tekniske opplysninger</i>	82
6	<i>Ordliste</i>	83
	<i>Stikkord</i>	89
	<i>Kontaktinformasjon</i>	91

# 1 Viktig informasjon

## ANLEGGSDATA

<i>Produkt</i>	<i>F1255</i>
Serienummer	
Installeringsdato	
Installatør	
Type kuldebærervæske - Blandingsforhold/frysepunkt	
Aktiv boredybde-/kollektorlengde	

<i>Nr.</i>	<i>Benevnelse</i>	<i>fabr.- innst.</i>	<i>Inn- stilt</i>	<input checked="" type="checkbox"/>	<i>Ekstrautstyr</i>
1.9.1.1	varmekurve (forskyvning)	0			
1.9.1.1	varmekurve (kurvehelling)	7			

*Serienummer skal alltid angis*

Herved bevitnes at installasjonen er utført i henhold til anvisninger i medfølgende installatørhåndbok og i henhold til gjeldende regler.

Dato \_\_\_\_\_ Sign \_\_\_\_\_

# Sikkerhetsinformasjon

Dette apparatet kan brukes av barn fra 8 år og oppover. Det kan også brukes av personer som har nedsatte fysiske, sensoriske eller mentale evner, eller som mangler erfaring og kunnskap, dersom de er under oppsyn eller har fått opplæring i hvordan man bruker apparatet på en sikker måte og forstår risikoen ved uriktig bruk. Barn må ikke leke med apparatet. Rengjøring og vedlikehold må ikke utføres av barn uten tilsyn.

Med forbehold om konstruksjonsendringer.

©NIBE 2020.

Ikke start F1255 hvis det er fare for at vannet i systemet kan ha frosset.

Hvis matekabelen er skadet, må den kun erstattes av NIBE, serviceansvarlig eller liknende godkjent personale for å unngå eventuell fare og skade.

Det kan komme til å dryppe vann fra sikkerhetsventilens spillvannsrør, munningen på spillvannsrøret skal være åpen. Sikkerhetsventilene skal beveges på regelmessig for å fjerne smuss samt for å kontrollere at de ikke er blokkerte.

## Symboler



**ADVARSEL!**

Dette symbolet betyr fare for menneske eller maskin.



**OBS!**

Dette symbolet betyr fare for menneske eller maskin.



### *HUSK!*

Ved dette symbolet finnes viktig informasjon om hva du bør tenke på ved tilsyn på anlegget.



### *TIPS!*

Ved dette symbolet får du tips om enklere vedlikehold av produktet.

## Merking

**CE** CE-merket er obligatorisk for de fleste produkter som selges innen EU, uansett hvor de er produsert.

**IP21** Klassifisering av innkapsling av elektroteknisk utstyr.



Fare for menneske eller maskin.



Les brukerhåndboken.

## Serienummer

Serienummeret finner du nederst til høyre på frontluken, i info-menyen (meny 3.1) og på typeskiltet.

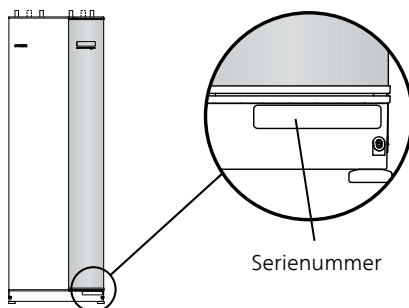



## *HUSK!*

Produktets serienummer (14 siffer) trenger du ved service- og support.

# F1255 – Et godt valg

F1255 inngår i en ny generasjon varmepumper som er utviklet med tanke på at huset ditt skal få billig og miljøvennlig varme og/eller kjøling så effektivt som mulig. Med integrert varmtvannsbereder, el-patron, sirkulasjonspumpe og styresystem oppnås en driftssikker og økonomisk varmeproduksjon.

Varmepumpen kan koples til valgfritt lavtemperert varmedistribusjonssystem som radiatorer, konvektorer eller gulvvarme. Den er også klaggjort for tilkopling til en rekke ulike produkter og ekstrautstyr, f.eks. ekstra varmtvannsbereder, ventilasjonsgjenvinning, basseng, frikjøling og klimasystem med forskjellige temperaturer.

For F1255-6 1x230V eller 3x230V kan en el-patron på 4,5 kW kobles til automatisk ved uforutsette hendelser, eller som reservedrift (fabrikkinnstilling 3,5 kW).

For F1255-12 1x230V kan en el-patron på 7 kW kobles til automatisk ved uforutsette hendelser, eller som reservedrift (fabrikkinnstilling 6 kW).

For F1255-12 3x230V kan en el-patron på 9 kW kobles til automatisk ved uforutsette hendelser, eller som reservedrift (fabrikkinnstilling 6 kW).

For F1255-6 3x400V kan en el-patron på 6,5 kW kobles til automatisk ved uforutsette hendelser, eller som reservedrift (fabrikkinnstilling 3,5 kW).

For F1255-12 & -16 3x400V kan en el-patron på 7 kW (omkoblingsbar til 9 kW) kobles til automatisk ved uforutsette hendelser, eller som reservedrift (fabrikkinnstilling 6 kW).

F1255 er utstyrt med en styringsdatamaskin som skal sørge for at du får høy komfort, god økonomi og sikker drift. Tydelig informasjon om tilstand, driftstid og alle temperaturer i varmepumpen, vises i det store og tydelige displayet. Det betyr f.eks. at eksterne anleggstermometere ikke er nødvendige.

## UTMERKEDE EGENSKAPER FOR F1255:

- *Inverterstyrt kompressor*

Varmepumpen har en inverterstyrt kompressor som på en optimal og økonomisk måte tilpasser seg automatisk til huset ditt og tilfører anlegget varme og varmtvann.



- *Integrert varmtvannsbereder*

Varmepumpen har en innebygd varmtvannsbereder som er isolert med miljøvennlig celleplast for minimalt varmetap.

- *Programmering av innekomfort og varmtvann*

Varme og varmtvann og eventuelt kjøling og ventilasjon, kan programmeres for hver ukedag eller for lengre perioder (ferie).

- *Display med brukerinstruksjoner*

Varmepumpen har et stort display med brukervennlige menyer som gjør det lett å stille inn behagelig innekomfort.

- *Enkel feilsøking*

Hvis det oppstår en feil, viser varmepumpens display i klartekst hva som har skjedd, og hvilke tiltak som skal iverksettes.

## 2 Varmepumpen - husets hjerte

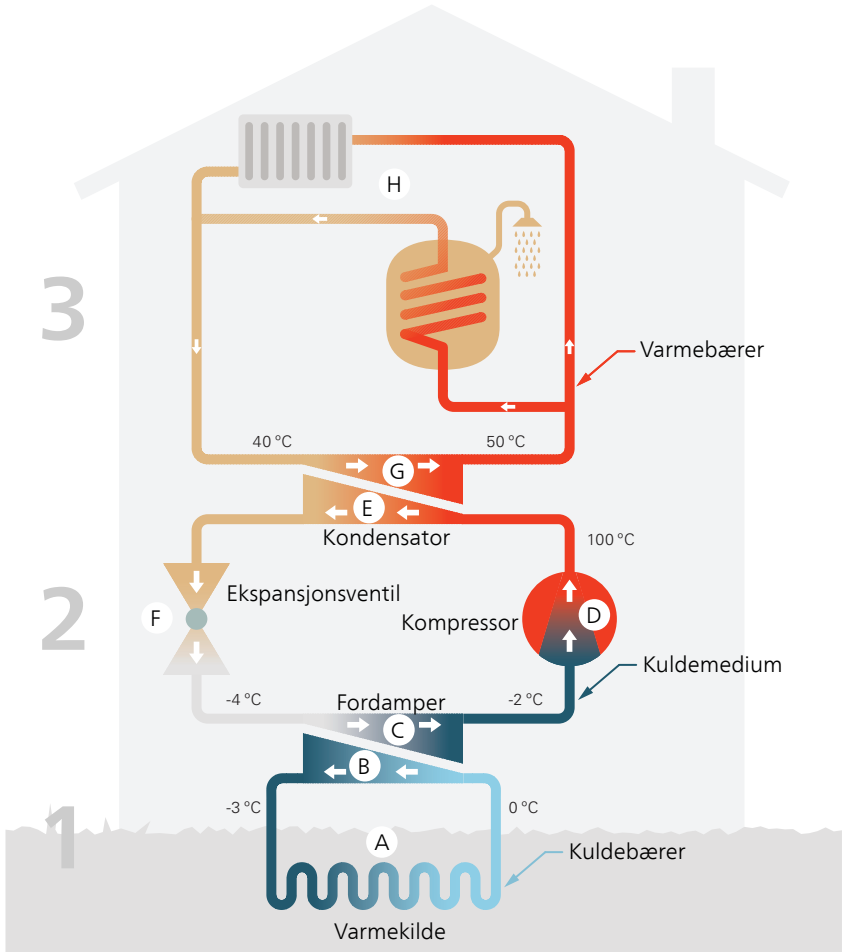

Temperaturlene er bare eksempel og kan variere mellom ulike installasjoner og årstider.

# Varmepumpens funksjon

En varmepumpe kan utnytte lagret solvarme i fjell, jord eller vann til å varme opp en bolig. Omvandlingen av lagret energi i naturen til boligvarme skjer i tre forskjellige kretser. I kuldebæreretsen (1) hentes gratis varmeenergi fra omgivelsene og transporteres til varmepumpen. I kuldemediekretsen (2) øker varmepumpen den lave temperaturen til den varmen som er hentet, til en høy temperatur. I varmebæreretsen (3) distribueres varmen ut i huset.

Temperaturene som er angitt nedenfor, er kun eksempler og kan variere mellom ulike installasjoner og årstider.

## **Kuldebæreretsen**

- A** I en slange (kollektor) sirkulerer en frostbeskyttet væske (kuldebærer) fra varmepumpen ut til varmekilden (fjellet/jorden/sjøen). Energien fra varmekilden ivaretas ved at den varmer opp kuldebærevæsken noen grader, fra ca.  $-3\text{ }^{\circ}\text{C}$  til ca.  $0\text{ }^{\circ}\text{C}$ .
- B** Kollektoren leder deretter kuldebærevæsken til varmepumpens fordampere. her avgir væsken varmeenergi, og temperaturen synker noen grader. Væsken føres så tilbake til varmekilden for å hente energi igjen.

## **Kuldemediekretsen**

- C** I et sluttet system i varmepumpen sirkulerer en annen væske, et kuldemedium, som også passerer fordampere. Kuldemediet har et svært lavt kokepunkt. I fordampere tar kuldemediet imot varmeenergi fra kuldebæreren og begynner å koke.
- D** Gassen som dannes ved kokingen, ledes inn i en strømdrevet kompressor. Når gassen komprimeres, økes trykket, og gassens temperatur øker kraftig, fra ca.  $5\text{ }^{\circ}\text{C}$  til ca.  $100\text{ }^{\circ}\text{C}$ .
- E** Fra kompressoren trykkes gassen inn i en varmeveksler (kondensator) der den avgir varmeenergi til husets varmesystem. Gassen kjøles så ned og kondenserer til væske igjen.
- F** Fordi trykket fortsatt er høyt, må kuldemediet passere en ekspansjonsventil. Der senkes trykket, slik at kuldemediet får tilbake sin opprinnelige temperatur. Kuldemediet har nå gått en runde. Det ledes inn i fordampere, og prosessen gjentas.

## **Varmebæreretsen**

- G** Den varmeenergien som kuldemediet avgir i kondensatoren, opptas av varmepumpens kjeledel.

- H Varmebæreren sirkulerer i et sluttet system og transporterer det oppvarmede vannets varmeenergi til husets varmtvannsbereder og radiatorer/varmeslynger.

## Kontakt med F1255

### YTRE INFORMASJON

Når døren til varmepumpen er lukket, kan du få informasjon via et informasjonsvindu og en statuslampe.

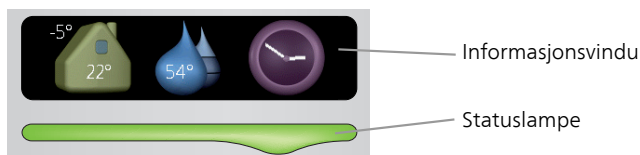

### *Informasjonsvindu*

I informasjonsvinduet synes en del av det displayet som finnes på displayenheten (plassert bak døren til varmepumpen). Informasjonsvinduet kan vise ulike typer informasjon, f.eks. temperaturer, klokke, status med mer.

Du bestemmer selv hva som skal vises i informasjonsvinduet. Din egen kombinasjon av informasjon stilles inn ved hjelp av displayenheten. Denne informasjonen er spesifikk for informasjonsvinduet og forsvinner når varmepumpedøren åpnes.

Instruksjoner for hvordan informasjonsvinduet stilles inn, finnes på side 69.

### *Statuslampe*

Statuslampen viser varmepumpens status: grønt fast lys ved normal funksjon, fast gult lys ved aktivert reservestilling eller fast rødt lys ved utløst alarm.

Håndtering av alarmer er beskrevet på side 76.

## DISPLAYENHET

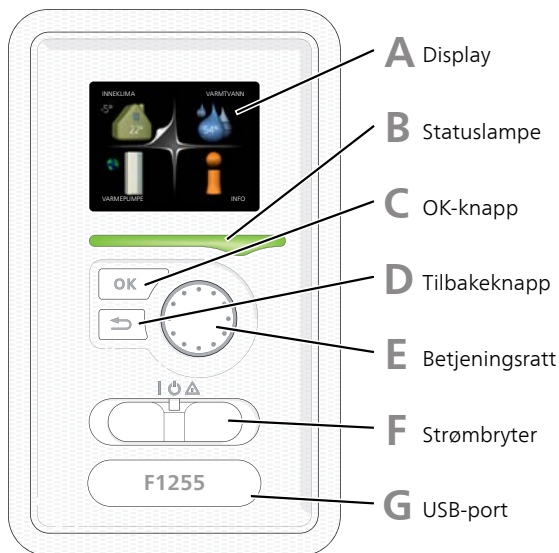

Bak døren til varmepumpen er det en displayenhet som du bruker til å kommunisere med F1255. Det er her du:

- setter i gang, slår av eller fortsetter å holde varmepumpen i reservestilling.
- stiller inn innneklimaet og varmtvann samt tilpasser varmepumpen etter dine ønsker.
- får informasjon om innstillinger, status og hendelser.
- ser ulike typer alarmer og får anvisninger om hvordan de skal rettes opp.

### **A** *Display*

I displayet vises instruksjoner, innstillinger og driftsinformasjon. Du kan enkelt navigere mellom ulike menyer og alternativer for å stille inn den komforten eller få den informasjonen du ønsker.

## **B** *Statuslampe*

Statuslampen indikerer varmepumpens status: Den:

- lyser grønt ved normal funksjon.
- lyser gult ved aktivert reservestilling.
- lyser rødt ved utløst alarm.

## **C** *OK-knapp*

OK-knappen brukes til å:

- bekrefte valg av undermeny/alternativ/innstilt verdi/side i start-guiden.

## **D** *Tilbakeknapp*

Tilbakeknappen brukes til å:

- gå tilbake til forrige meny
- angre en innstilling som ikke er bekreftet.



## **E** *Betjeningsratt*

Betjeningsrattet kan vris til høyre eller venstre. Du kan:

- forflytte deg i menyer og mellom alternativer.
- øke eller minske verdiene
- bytte side i flersidevisninger (f.eks. hjelptekster og serviceinfo).

## **F** *Strømbryter*

Strømbryteren har tre posisjoner:

- På ( I )
- Standby (  )
- Reservestilling (  )

Reservestilling skal bare benyttes ved feil på varmepumpen. I denne stillingen slås kompressoren av, og el-patronen settes inn. Varmepumpens display er slokt og statuslampen lyser gult.

## G

### *USB-port*

USB-porten er skjult under plastskiven med produktnavnet.

USB-porten brukes til å oppgradere programvaren.

Gå til [nibeuplink.com](http://nibeuplink.com) og klikk på fliken "Programvare" for å laste ned den nyeste programvaren til anlegget ditt.

## MENYSYSTEM

Når døren til varmepumpen åpnes, vises de fire hovedmenyene i menysystemet samt noe grunnleggende informasjon i displayet.

### *Master*

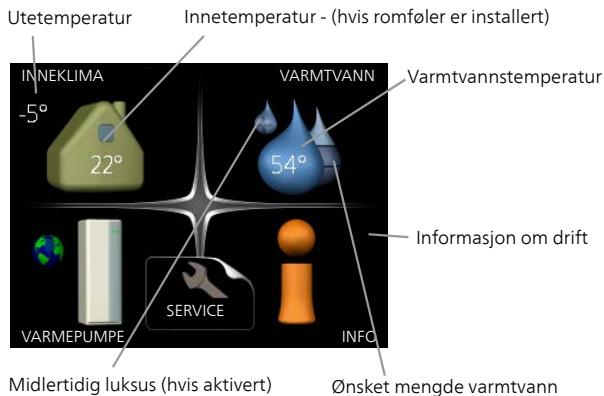

### *Slave*

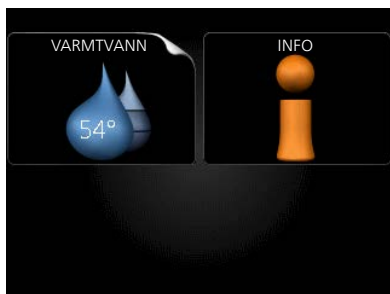

Hvis varmepumpen er stilt inn som slave, vises en begrenset hovedmeny på displayet, siden majoriteten av innstillingene for systemet gjøres via master-varmepumpen.



Meny 1

## *INNEKLIMA*

Innstilling og programmering av inneklimaet. Se side 29.

Meny 2

## *VARMTVANN*

Innstilling og programmering av varmtvannsproduksjonen. Se side 46.

Denne menyen vises også i slave-varmepumpens begrensede menysystem.

Meny 3

## *INFO*

Visning av temperatur og annen driftsinformasjon samt tilgang til alarmloggen. Se side 51.

Denne menyen vises også i slave-varmepumpens begrensede menysystem.

Meny 4

## *VARMEPUMPE*

Innstilling av tid, dato, språk, display, driftsstilling mm. Se side 55.

## Symboler i displayet

Følgende symboler kan dukke opp i displayet under drift.

Symbol	Beskrivelse
	Dette symbolet vises ved informasjonstegnet hvis det er informasjon du bør være oppmerksom på, i meny 3.1.
	Disse to symbolene viser om kompressoren eller tilleggsvarmen er blokkert i F1255. Disse kan f.eks. være blokkert, avhengig av hvilken driftsstilling som er valgt i meny 4.2, om blokkering er programmert i meny 4.9.5, eller om en alarm som blokkerer en av dem, har blitt utløst.
	Blokkering av kompressor.
	Blokkering av tilleggsvarme.
	Dette symbolet viser om periodisk økning eller luksusstilling for varmtvann er aktivert.
	Dette symbolet viser om "ferieinnstilling" er aktiv i meny 4.7.
	Dette symbolet viser om F1255 har kontakt med NIBE Uplink.
	Dette symbolet viser aktuell viftehastighet hvis hastigheten er endret fra normalinnstillingen. Ekstraustyr kreves.
	Dette symbolet viser om bassengoppvarming er aktiv. Ekstraustyr kreves.
	Dette symbolet viser om kjøling er aktiv. Ekstraustyr kreves.

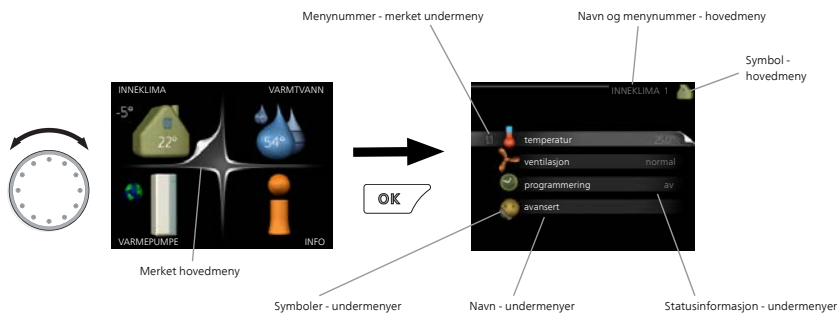

## Manøvrering

Flytt markøren ved å vri betjeningsrattet til høyre eller venstre. Den merkede posisjonen er hvit og/eller har en oppbrettet flik.



## Velge meny

For å komme videre i menysystemet velger du en hovedmeny ved først å merke den og deretter trykke på OK-knappen. Da åpnes et nytt vindu med undermenyer.



Velg en av undermenyene ved å merke den og deretter trykke på OK-knappen.

## Velge alternativ



I en meny med alternativer vises det valgte alternativet med en grønn hake. 

Slik velger du et annet alternativ:

1. Merk det alternativet du vil skal gjelde. Et av alternativene er forhåndsvalgt (hvitt). 
2. Trykk på OK-knappen for å bekrefte valgt alternativ. Det valgte alternativet får en grønn hake. 

## Stille inn en verdi

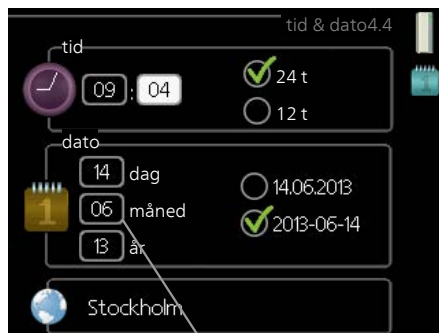

Verdi som skal endres

Slik stiller du inn en verdi:

1. Bruk betjeningsrattet til å markere den verdien du vil stille inn. 01
2. Trykk på OK-knappen. Verdiens bakgrunn til grønn, som betyr at du er i innstillingsmodus. 01
3. Vri betjeningsrattet til høyre for å øke verdien eller til venstre for å redusere verdien. 04
4. Trykk på OK-knappen for å bekrefte verdien du har stilt inn. Trykk på tilbakeknappen hvis du angrer og vil ha tilbake den opprinnelige verdien. 04

## Bruk det virtuelle tastaturet

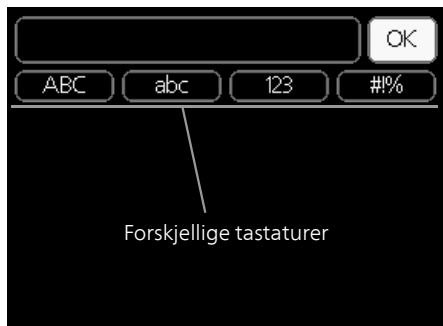

I visse menyer der det kan være nødvendig å legge inn tekst, finnes det et virtuelt tastatur.

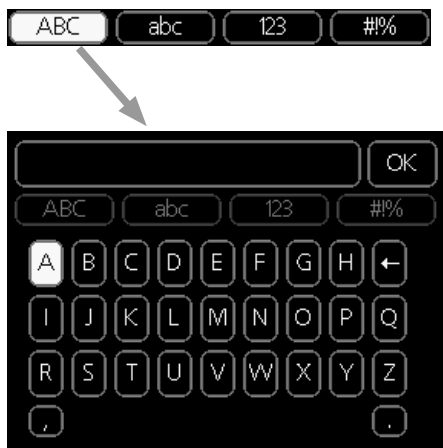

Du får tilgang til ulike tegnoppsett, avhengig av meny, og disse velger du ved hjelp av betjeningsrattet. Hvis du vil bytte til en annen tegntabell, trykker du på tilbakeknappen. Hvis en meny bare har ett tegnoppsett, vises tastaturet direkte.

Når du har skrevet ferdig, markerer du "OK" og trykker på OK-knappen.

## Bla mellom vinduer

En meny kan bestå av flere vinduer. Bla mellom vinduene ved å vri på betjeningsrattet.

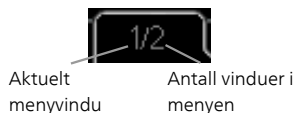

## Bla mellom vinduer i startguiden



Pil for å bla gjennom vinduene i startguiden

1. Vri på betjeningsrattet til en av pilene i øverste venstre hjørne (ved sidetallet) blir markert.
2. Trykk på OK-knappen for å hoppe mellom punktene i startguiden.

## Hjelpmeny

 I mange menyer er det et symbol som viser at ekstra hjelp er tilgjengelig.

Slik kommer du til hjelpteksten:

1. Bruk betjeningsrattet til å merke hjelpsymbolet.
2. Trykk på OK-knappen.

Hjelpteksten består ofte av flere vinduer som du kan bla mellom ved hjelp av betjeningsrattet.

# Stell av F1255

F1255 krever minimalt vedlikehold etter igangkjøringen. Du bør likevel kontrollere anlegget med jevne mellomrom.

Hvis det skjer noe unormalt, varsles driftsforstyrrelsen i form av ulike alarmtekster i displayet. Se alarmhåndtering på side 76.

## KULDEBÆRERVÆSKE

### *Kuldebærervæske*

Kuldebærervæsken som henter opp varmen i jorden, skal normalt ikke forbrukes, men bare pumpes rundt.

I de fleste installasjoner er det et nivåkar som gjør det mulig å kontrollere at det er nok væske i systemet. Nivået kan variere noe på grunn av væskens temperatur. Ligger nivået under  $1/3$ , er påfylling nødvendig.

En del installasjoner har et ekspansjonskar istedenfor et nivåkar (for eksempel der varmepumpen ikke er det høyeste punktet i kuldebærersystemet), der man kan kontrollere trykket i systemet. Trykket kan variere noe på grunn av væskens temperatur. Trykket bør ikke være lavere enn 0,5 bar.

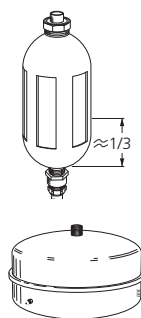

Er du usikker på hvor nivåkaret/ekspansjonskaret sitter, kan du spørre installatøren.

Installatøren kan også hjelpe deg med påfylling hvis nivået/trykket har sunket.

## SIKKERHETSVENTIL

Du finner sikkerhetsventilen på inngående rør (kaldtvann) til ?.

Varmtvannsberederens sikkerhetsventil slipper noen ganger ut vann etter en varmtvannstapping. Utslippet skyldes at kaldtvannet som tas inn i varmtvannsberederen, ekspanderer ved oppvarming, slik at trykket øker og sikkerhetsventilen åpner.

Funksjonen til sikkerhetsventilen skal kontrolleres regelmessig. Utfør kontrollen i henhold til følgende:

1. Åpne ventilen.
2. Kontroller at det strømmer vann gjennom den.
3. Lukk ventilen.



# Sparetips

Varmepumpeinstallasjonen din skal gi varme og varmtvann. Det kommer den til å gjøre ut fra de styreinnstillingene som er definert.

Faktorer som innvirker på energiforbruket, er f.eks. innetemperatur, varmtvannsforbruk, hvor godt isolert huset er, samt om huset har mange store vindusflater. Husets beliggenhet, f.eks. om det er svært vindutsatt, påvirker også.

Husk også på at:

- Åpne termostatventilene helt (med unntak av de rommene der man ønsker å ha det kjøligere). Termostatene bremser opp volumstrømmen i varmesystemet, noe F1255 kompensere for med økt temperatur. Den jobber da mer og forbruker dermed også mer energi.
- Du kan senke temperaturen når du er bortreist, ved å programmere "ferieinnstilling" i meny 4.7. Se side 70 for instruksjoner.

## STRØMFORBRUK

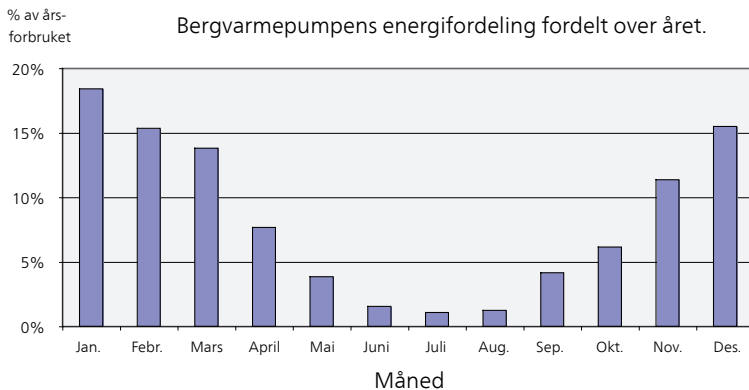

Hvis innetemperaturen økes med én grad, økes også energiforbruket med ca. 5 %.

## Husholdningsstrøm

Det har lenge vært vanlig å gå ut fra at en gjennomsnittlig husholdning har et årsforbruk på rundt 5000 kWh husholdningsstrøm per år. I dagens samfunn ligger det ofte på mellom 6000-12000 kWh per år.

Apparat	Normal effekt (W)		Omtr. årsforbruk (kWh)
	Drift	Standby	
TV (drift: 5 t/døgn, Standby: 19 t/døgn)	200	2	380
Digitalboks (drift: 5 t/døgn, Standby: 19 t/døgn)	11	10	90
DVD (drift: 2 t/uke)	15	5	45
Spillkonsoll (drift: 6 t/uke)	160	2	67
Radio/stereo (drift: 3 t/døgn)	40	1	50
Datamaskin inkl. skjerm (drift: 3 t/døgn, Standby: 21 t/døgn)	100	2	120
Lyspære (drift: 8 t/døgn)	60	-	175
Spotlight, halogen (drift: 8 t/døgn)	20	-	58
Kjøleskap (drift: 24 t/døgn)	100	-	165
Fryser (drift: 24 t/døgn)	120	-	380
Komfyr, plater (drift: 40 min/døgn)	1500	-	365
Komfyr, ovn (drift: 2 t/uke)	3000	-	310
Oppvaskmaskin, kaldtvannstilkoblet (drift 1 ggr./døgn)	2000	-	730
Vaskemaskin (drift: 1 ggr./døgn)	2000	-	730
Tørketrommel (drift: 1 ggr./døgn)	2000	-	730
Støvsuger (drift: 2 t/uke)	1000	-	100
Motorvarmer (drift: 1 t/døgn, 4 måneder i året)	400	-	50
Kupévarmer (drift: 1 t/døgn, 4 måneder i året)	800	-	100

Disse verdiene er omtrentlige eksemplerverdier.

Eksempel: En familie med 2 barn bor i en enebolig med 1 stk. TV, 1 st. digitalbokser, 1 stk. DVD-spillere, 1 TV-spill, 2 datamaskiner, 3 stereoapparater, 2 glødepærer på toalettet, 2 glødepærer på badet, 4 glødepærer i kjøkkenet, 3 glødepærer ute, vaskemaskin, tørketrommel, oppvaskmaskin, kjøleskap, fryser, komfyr, støvsuger, motorvarmer = 6240 kWh husholdningsstrøm per år.

### *Energimåler*

Ha for vane å kontrollere boligens strømmåler regelmessig, gjerne en gang i måneden. Da finner du raskt ut om strømforbruket endres.

Nybygde hus har ofte doble strømmålere, så benytt gjerne mellomdifferansen til å regne ut strømforbruket i husholdningen.

### *Nybygg*

Nybygde hus går gjennom en tørkeprosess det første året. Huset kan da forbruke vesentlig mer energi enn det vil gjøre senere. Etter 1-2 år bør du justere varmekurven, forskyvning av varmekurven samt boligens termostatventiler på nytt fordi varmesystemet som regel krever lavere temperatur når tørkeprosessen er avsluttet.

# 3 F1255 – til din tjeneste

## Stille inn inneklimaet

### OVERSIKT

#### *Undermenyer*

Til menyen **INNEKLIMA** er det flere undermenyer. Til høyre for menyene i displayet finner du statusinformasjon for respektive meny.

**temperatur** Innstilling av temperatur for klimasystem. Statusinformasjonen viser innstilte verdier for klimasystem.

**ventilasjon** Innstilling av viftehastighet. Statusinformasjonen viser valgt innstilling. Denne menyen vises bare hvis avtrekksmodul er tilkoplest (ekstrauststyr).

**programmering** Programmering av varme, kjøling og ventilasjon. Statusinformasjonen "innstilt" betyr at du har stilt inn programmering, men at den ikke er aktiv akkurat nå, "ferieinnstilling" vises hvis ferieprogrammering er aktiv samtidig med programmering (i og med at feriefunksjonen er prioritert), "aktiv" vises hvis deler av programmeringen er aktiv, ellers vises " av".

**avansert** Innstilling av varmekurve, justering med ytre kontakt, minimumsverdi for turledningstemperatur, romføler, kjølefunksjon og +Adjust.

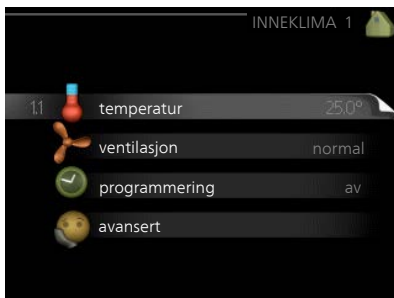

## TEMPERATUR

Hvis huset har flere klimasystemer, angis dette i displayet med et eget termometer for hvert system.

I meny 1.1 velger du mellom varme og kjøling. Ønsket temperatur stilles deretter inn i den neste menyen, "varme/kjøling".

*Innstilling av temperaturen (med romføler installert og aktivert):*

### *varme*

Innstillingsområde: 5–30 °C

Fabrikkinnstilling: 20

### *kjøling (ekstrautstyr kreves)*

Innstillingsområde: 5–30 °C

Fabrikkinnstilling: 25

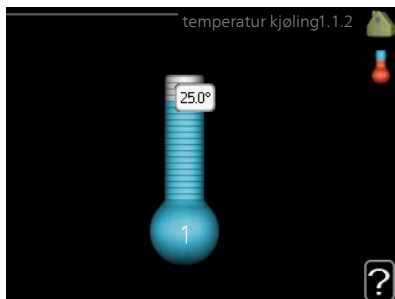
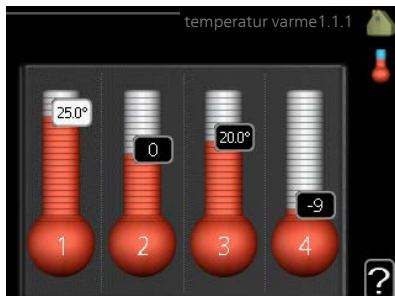

Verdien i displayet vises som en temperatur i °C hvis klimasystemet styres av romfølere.



### **HUSK!**

Det kan være lite hensiktsmessig å styre «trege» varmesystemer, f.eks. gulvvarme, ved hjelp av varmepumpens romføler.

Hvis du vil endre romtemperaturen, bruker du betjeningsrattet til å stille inn ønsket temperatur i displayet. Bekreft den nye innstillingen ved å trykke på OK-knappen. Den nye temperaturen vises på høyre side av symbolet i displayet.

*Innstilling av temperaturen (uten aktivert romføler):*

Innstillingsområde: -10 til +10

Fabrikkinnstilling: 0

Displayet viser innstilt verdi for varme (kurveforskyvning). For å sette innnetemperaturen opp eller ned øker eller reduserer du verdien i displayet.

Bruk betjeningsrattet til å stille inn en ny verdi. Bekreft den nye innstillingen ved å trykke på OK-knappen.

Hvor mange trinn verdien må endres for at innetemperaturen skal endres med én grad, avhenger av husets varmeanlegg. Det er vanligvis nok med ett trinn, men i visse tilfeller kan flere trinn behøves.

Still inn ønsket verdi. Den nye verdien vises på høyre side av symbolet i displayet.



### HUSK!

En økning av romtemperaturen kan bremses av termostatene til radiatorne eller gulvvarmen. Åpne derfor termostatene helt, bortsett fra i rom der det ønskes lavere temperatur, f.eks. i soverom.



### TIPS!

Vent et døgn før du definerer en ny innstilling, slik at romtemperaturen rekker å stabilisere seg.

Hvis det er kaldt ute og romtemperaturen er for lav, bør kurvehellingen i meny 1.9.1.1 økes med ett trinn.

Hvis det er kaldt ute og romtemperaturen er for høy, bør kurvehellingen i meny 1.9.1.1 senkes med ett trinn.

Hvis det er varmt ute og romtemperaturen er for lav, bør verdien i meny 1.1.1 økes med ett trinn.

Hvis det er varmt ute og romtemperaturen er for høy, bør verdien i meny 1.1.1 senkes med ett trinn.

## Meny 1.2

### VENTILASJON (EKSTRAUTSTYR KREVES)

Innstillingsområde: normal samt hastighet 1-4

Fabrikkinnstilling: normal

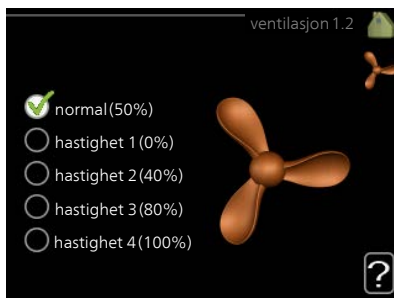

Her kan du midlertidig øke eller redusere ventilasjonen i boligen.

Når du har valgt en ny hastighet, begynner en klokke å telle ned. Når tiden er ute, går ventilasjonshastigheten tilbake til normalinnstillingen.

De forskjellige tilbakeføringstidene kan ved behov endres i meny 1.9.6.



## TIPS!

Ved behov for lengre tidsforandringer, bruk feriefunksjon eller programmering.

### Meny 1.3

## PROGRAMMERING

I menyen **programmering** programmeres innekømførten (varme/kjøling/ventilasjon) for hver ukedag.

Det er også mulig å programmere en lengre tid i en valgbar periode (ferie) i meny 4.7.

*Program:* Her velges det programmet som skal endres.

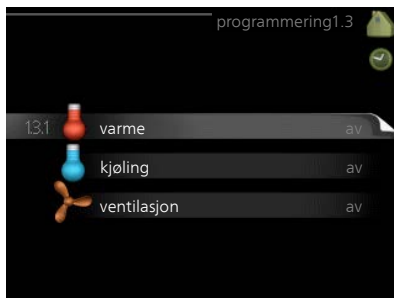

### Programinnstilling

Disse innstillingene kan gjøres for respektive program (Meny 1.3.1, 1.3.2 og 1.3.3):

*Aktivert:* Her aktiveres programmeringen for valgt periode. Innstilte tider påvirkes ikke ved deaktivering.

*System:* Her velger du klimasystemet det aktuelle programmet gjelder for. Dette alternativet vises bare hvis det finnes flere enn ett klimasystem.

*Dag:* Her velger du hvilken eller hvilke dager i uken programmeringen skal gjelde på. Hvis du vil fjerne programmeringen for en bestemt dag, nullstiller du tiden for denne dagen ved å sette starttiden til samme tid som stopptiden. Hvis linjen "alle" benyttes, stilles alle dager i perioden inn etter denne linjen.

*Tidsperiode:* Her velges starttid og stopptid på valgt dag for programmeringen.

*Justering:* Se respektive undermeny.

*Konflikt:* Hvis to forskjellige innstillinger kolliderer med hverandre, vises det med et rødt utropstegn.



## TIPS!

Hvis du vil utføre en tilsvarende programmering for alle dager i uken, kan du begynne med å fylle ut "alle" og deretter endre ønskede dager.



## TIPS!

For å få perioden til å strekke seg over midnatt stiller du inn slik at stopptiden er tidligere enn starttiden. Da stanser programmeringen ved innstilt stopptid dagen etter.

Programmeringen starter alltid på den dagen starttiden er stilt inn.

### Meny 1.3.1

## VARME

Her kan du programmere en økning eller senkning av temperaturen i boligen i opptil tre forskjellige tidsperioder per dag. Hvis romføler er installert og aktivert, stilles ønsket romtemperatur (°C) inn i løpet av tidsperioden. Uten aktivert romføler stilles ønsket endring inn (av innstillingen i meny 1.1) inn. For én grads endring av romtemperaturen kreves vanligvis ett trinn, men i enkelte tilfeller kan flere trinn behøves.

*Justering:* Brukes til å stille inn hvor mye varmekurven skal forandres i forhold til meny 1.1 under programmeringen. Hvis romføler er installert, stilles ønsket romtemperatur inn i °C.

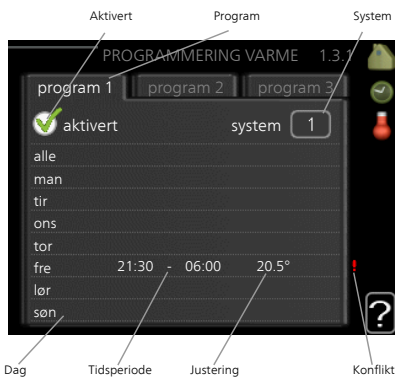

## HUSK!

Det tar lang tid å endre temperaturen i boligen. Korte tidsperioder i kombinasjon med gulvvarme kommer for eksempel ikke til å gi en merkbar forandring i romtemperaturen.

### Meny 1.3.2

## KJØLING (EKSTRAUTSTYR KREVES)



Her kan du programmere når kjøling er tillatt i boligen i opptil to forskjellige tidsperioder per dag.

*Justering:* Her programmerer du når kjøling ikke skal være tillatt.

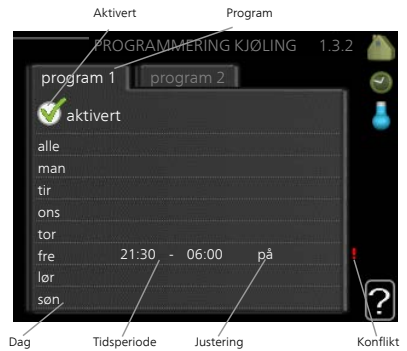

### Meny 1.3.3

## VENTILASJON (EKSTRAUTSTYR KREVES)

Her kan du programmere en økning eller reduksjon av ventilasjonen i boligen i opptil to forskjellige tidsperioder per dag.

*Justering:* Her stiller du inn ønsket viftehastighet.



### HUSK!

En omfattende forandring over lengre tid kan forårsake dårlig innemiljø samt eventuelt dårligere driftsøkonomi.

### Meny 1.9

## AVANSERT

Meny **avansert** har oransje tekst og er beregnet på avanserte brukere. Denne menyen har flere undermenyer.

**kurve** Innstilling av kurvens helling for hhv. varme og kjøling.

**ekstern justering** Innstilling av varmekurvens forskyvning når ytre kontakt er tilkopleet.

**min. turlledningstemp.** Innstilling av



minste tillatte turledningstemperatur.

**romfølerinnstillinger** Innstillinger for romføleren.

**kjøleinnstillinger** Innstillinger for kjøling.

**viftetilbakeføringstid** Innstillinger av tilbakestillingstider for vifte ved midlertidig hastighetsendring av ventilasjonen.

**egen kurve** Innstilling av egen kurve for hhv. varme og kjøling.

**punktforskyvning** Innstilling av forskyvning av hhv. varme- og kjølekurven ved en spesifikk utetemperatur.

**nattkjøling** Innstilling av nattkjøling.

**+Adjust** Innstilling av hvor stor påvirkning +Adjust skal ha på beregnet turledningstemperatur for gulvvarme. Jo høyere verdi, desto større påvirkning.

Meny  
1.9.1

## KURVE

### *varmekurve*

Innstillingsområde: 0 – 15

Fabrikkinnstilling: 9

*kjølekurve (ekstrautstyr  
kreves)*

Innstillingsområde: 0 – 9

Fabrikkinnstilling: 0

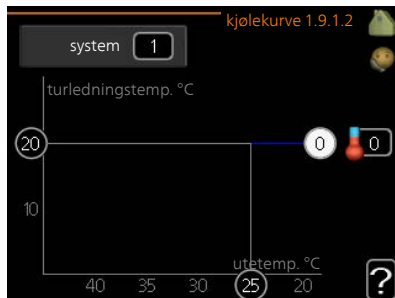
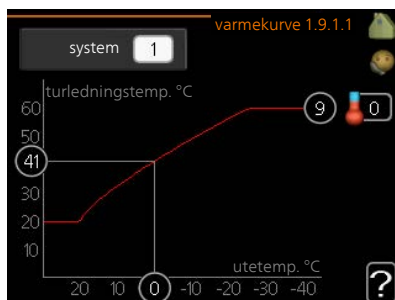

I menyen **kurve** kan du velge mellom varme og kjøling. I neste meny (varmekurve/kjølekurve) vises den såkalte varme- eller kjølekurven for huset ditt. Kurvens oppgave er å gi en jevn innetemperatur uansett utetemperatur og dermed energigjerrig drift. Det er på grunnlag av disse kurvene at varmepumpens styredatamaskin bestemmer temperaturen på vannet til systemet, turledningstemperaturen, og dermed også innetemperaturen. Her kan du velge kurve og også lese av hvordan turledningstemperaturen endrer seg ved ulike utetemperaturer. Tallet til høyre for «system» viser hvilket system du har valgt varme- eller kjølekurve for.



### *HUSK!*

Ved gulvvarmesystemer skal normalt **maks. turledningstemp.** stilles inn mellom 35 og 45 °C.

Ved gulvkjøling skal "min. turledningstemp." begrenses for å unngå kondens.

Kontroller maks. temperatur for gulvet med gulvinstallatøren/-leverandøren.



### *TIPS!*

Vent et døgn før du gjør en ny innstilling, slik at romtemperaturen rekker å stabilisere seg.

Hvis det er kaldt ute og romtemperaturen er for lav, bør kurvehellingen økes med ett trinn.

Hvis det er kaldt ute og romtemperaturen er for høy, bør kurvehellingen senkes med ett trinn.

Hvis det er varmt ute og romtemperaturen er for lav, bør kurveforskyvningen økes med ett trinn.

Hvis det er varmt ute og romtemperaturen er for høy, bør kurveforskyvningen senkes med ett trinn.

## klimasystem

Innstillingsområde: -10 til +10.

Eller ønsket romtemperatur hvis romføler er installert. Se illustrasjon.

Fabrikkinnstilling: 0

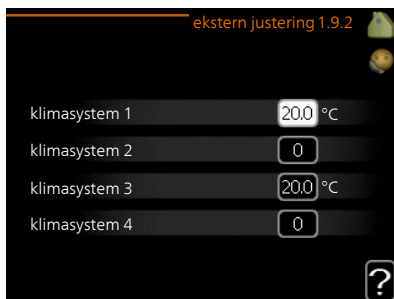

Ved å koble til en utvendig kontakt, for eksempel romtermostat eller et koblingsur, kan romtemperaturen settes opp eller ned under oppvarmingen, enten midlertidig eller periodevis. Når kontakten er på, endres forskyvningen av varmekurven med det antall trinn som er valgt i menyen. Hvis romføler er installert og aktivert, stilles ønsket romtemperatur (°C) inn.

Hvis det finnes mer enn et klimasystem, kan innstillingen gjøres separat for hvert system.

Meny  
1.9.3

## MIN. TURLEDNINGSTEMP.

### varme

Innstillingsområde: 5-70 °C

Fabrikkinnstilling: 20 °C

### *kjøling (tilbehør kreves)*

Avhengig av hvilket tilbehør som brukes, kan innstillingsområdet variere.

Fabrikkinnstilling: 18 °C

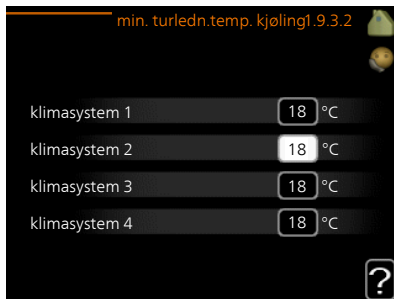
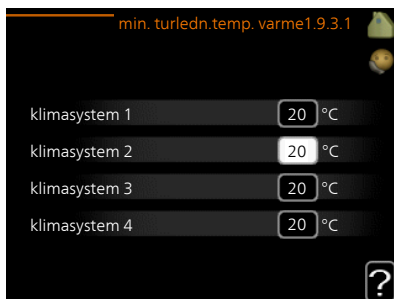

I meny 1.9.3 stiller du inn varme eller kjøling, i neste meny (min. turledn.temp. varme/kjøling) stiller du inn laveste turledningstemperatur for klimasystemet.

Det innebærer at F1255 aldri beregner en lavere temperatur enn den som er innstilt her.

Hvis det finnes mer enn ett klimasystem, kan innstillingen gjøres for hvert system.



### TIPS!

Hvis du f.eks. har en kjeller som du alltid vil ha litt varme i, selv på sommeren, kan verdien økes.

Du kan også trenge å forhøye verdien i "stopp av varme" meny 4.9.2 "autodriftsinnstilling".

Meny  
1.9.4

## ROMFØLERINNSTILLINGER

### *faktor system*

#### *varme*

Innstillingsområde: 0,0 - 6,0

Fabrikkinnstilling varme: 1,0

#### *kjøling (ekstraustyr kreves)*

Innstillingsområde: 0,0 - 6,0

Fabrikkinnstilling kjøling: 1,0

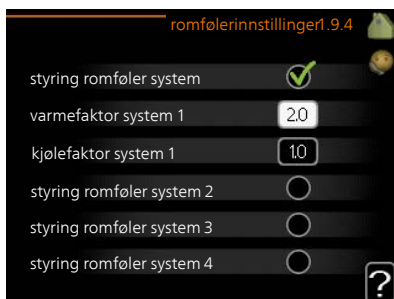

Her kan du aktivere romføler for styring av romtemperatur.



### HUSK!

Et tregt varmesystem, som gulvvarme, kan være uegnet for styring med anleggets romføler.

Du kan også stille inn en faktor (en matematisk verdi) som bestemmer hvor mye en over- eller undertemperatur (differansen mellom ønsket og aktuell romtemperatur) i rommet skal påvirke turlledningstemperaturen ut til klimasystemet. En høyere verdi gir en større og raskere forandring av varmekurvens innstilte forskyvning.



### OBS!

En for høyt innstilt verdi på "faktor system" kan, avhengig av type klimasystem, gi en ustabil romtemperatur.

Hvis flere klimasystem er installert, kan ovenstående innstillinger gjøres for hvert system.

Meny  
1.9.5

## KJØLEINNSTILLINGER (TILBEHØR KREVES)



### *kulde-/varmeføler*

Fabrikkinnstilling: ingen føler valgt

### *børverdi kulde-/varmeføler*

Innstillingsområde: 5 - 40 °C

Fabrikkinnstilling: 21

### *varme ved undertemp. i rom*

Innstillingsområde: 0,5–10,0 °C

Fabrikkinnstilling: 1,0

### *kjøling ved overtemp. i rom*

Innstillingsområde: 0,5–10,0 °C

Fabrikkinnstilling: 3,0

### *larm rumsgivare kyla*

Innstillingsområde: on/off

Fabrikkinnstilling: off

### *start passiv kjøling*

Innstillingsområde: 10 – 200

Fabrikkinnstilling: 30 GM

### *start aktiv kjøling*

Innstillingsområde: 30 – 300 GM

Fabrikkinnstilling: 30 GM

### *gradminutter kjøling*

Innstillingsområde: -3000 – 3000 kjølegradminutter

Fabrikkinnstilling: 0

### *kompressorhastighet*

Innstillingsområde: 1 – 100 %

Fabrikkinnstilling: 1

### *tid mellom kjøle og varme*

Innstillingsområde: 0 – 48 t

Fabrikkinnstilling: 2

Du kan bruke F1255 til å kjøle huset i den varme perioden av året.



#### **HUSK!**

Enkelte innstillingsalternativer vises bare hvis den aktuelle funksjonen er installert og aktivert i F1255.

### *kulde-/varmeføler*

Ekstra temperaturføler kan kobles til F1255 for å gjøre det enklere å avgjøre når det er på tide å bytte mellom kjøle- og varmedrift.

Når flere varme-/kjølefølere er installert, kan du velge hvilken føler som skal være styrende.



#### **HUSK!**

Når varme-/kjøleføler BT74 er koblet inn og aktivert i menyen 5.4, kan ikke lenger noen annen føler velges fra meny 1.9.5.

### *børverdi kulde-/varmeføler*

Her stiller du inn ved hvilken innetemperatur F1255 skal veksle mellom varme- og kjøle drift.

### *varme ved undertemp. i rom*

Her stiller du inn hvor mye romtemperaturen kan synke under ønsket temperatur før F1255 går over til varmedrift.

### *kjøling ved overtemp. i rom*

Her stiller du inn hvor mye romtemperaturen kan stige over ønsket temperatur før F1255 går over til kjøle drift.

### *larm romsgivare kyla*

Her stiller du inn om F1255 skal avgi alarm hvis romføleren skulle bli frakoblet eller gå i stykker under kjøle drift.

### *start passiv kjøling*

Her stiller du inn når passiv kjøling skal starte.

Gradminutter er et mål på aktuelt varmebehov i huset og bestemmer når henholdsvis kompressor, kjøle drift og tilleggsvarme skal starte/stoppe.

### *start aktiv kjøling*

Her stiller du inn når aktiv kjøling skal starte.

Gradminutter er et mål på aktuelt varmebehov i huset og bestemmer når henholdsvis kompressor, kjøle drift og tilleggsvarme skal starte/stoppe.

### *kompressorhastighet*

Her stiller du inn hvilken hastighet kompressoren skal ha ved aktiv kjøling. Innstilt verdi tilsvarer del av tilgjengelig effekt.

### *gradminutter kjøling*

Dette alternativet er bare tilgjengelig hvis tilkoblet tilbehør selv bregner kjølegradminutter.

Etter at en minimums- eller maksimumsverdi er innstilt, vil systemet automatisk stille inn virkelig verdi ut fra antall kompressorer som kjører kjøling.

### *tid mellom kjøle og varme*

Dette valget finnes bare for kjøling i 2-rørssystem.

Her stiller du inn hvor lenge F1255 skal vente før varmedrift gjenopptas, når kjølebehovet har opphørt, eller omvendt.



## *hastighet 1-4*

Innstillingsområde: 1 – 99 h

Fabrikkinnstilling: 4 h



Her velger du tilbakestillingstid for tilfeldig hastighetsendring (hastighet 1-4) på ventilasjonen i meny 1.2.

Tilbakføringstid er den tiden det tar før ventilasjonshastigheten er tilbake til det normale.

## Meny 1.9.7

## EGEN KURVE

### *turledningstemp.*

#### *varme*

Innstillingsområde: 5 – 80 °C

#### *kjøling (ekstrautstyr kreves)*

Avhengig av hvilket tilbehør som brukes, kan innstillingsområdet variere.

Innstillingsområde: 5–40 °C

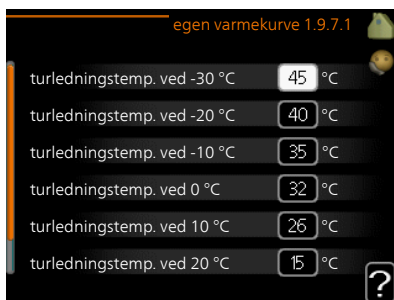

Hvis du har spesielle behov, kan du her lage din egen varme- og kjølekurve ved å stille inn ønskede turledningstemperaturer ved ulike utetemperaturer.



## HUSK!

Kurve 0 i meny 1.9.1 skal velges for at egen kurve skal gjelde.

Meny  
1.9.8

## PUNKTFORSKYVNING

### *utetemperaturpunkt*

Innstillingsområde: -40 – 30 °C

Fabrikkinnstilling: 0 °C

### *forandring av kurve*

Innstillingsområde: -10 – 10 °C

Fabrikkinnstilling: 0 °C

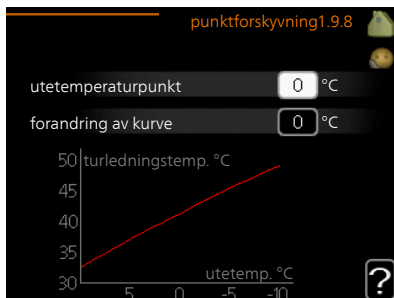

Her kan du velge en endring av varmekurven ved en viss utetemperatur. For én grads endring av romtemperaturen kreves vanligvis ett trinn, men i visse tilfeller kan flere trinn behøves.

Varmekurven påvirkes ved  $\pm 5$  °C fra innstilt utetemperaturpunkt.

Det som er viktig, er at riktig varmekurve er valgt, slik at romtemperaturen ellers oppleves som jevn.



## TIPS!

Hvis det føles kaldt i huset ved f.eks. -2 °C, settes "utetemperaturpunkt" til "-2" og "forandring av kurve" økes til ønsket romtemperatur oppnås.



## HUSK!

Vent et døgn før du definerer en ny innstilling, slik at romtemperaturen rekker å stabilisere seg.

Meny  
1.9.9

## NATTKJØLING (EKSTRAUTSTYR KREVES)

### *starttemp. avtrekksluft*

Innstillingsområde: 20 – 30 °C

Fabrikkinnstilling: 25 °C

### *min diff. ute- og avtrekksluft*

Innstillingsområde: 3 – 10 °C

Fabrikkinnstilling: 6 °C



Her kan du deaktivere nattkjøling.

Når temperaturen i huset er høy og utetemperaturen er lav, kan man oppnå en kjølede effekt ved å forsure ventilasjonen.

Hvis temperaturforskjellen mellom avtrekksluft- og utelufttemperaturen er større enn innstilt verdi ("min diff. ute- og avtrekksluft"), og at avtrekkslufttemperaturen er høyere enn innstilt verdi ("starttemp. avtrekksluft") kjører ventilasjonen på hastighet 4 til et av vilkårene ikke oppfylles lenger.



### **HUSK!**

Nattkjøling kan bare aktiveres når husvarme er deaktivert. Dette utføres i meny 4.2.

Meny  
1.9.11

## +ADJUST

### *- påvirkningsgrad*

Innstillingsområde: 0,1 – 1,0

Fabrikkinnstilling: 0,5

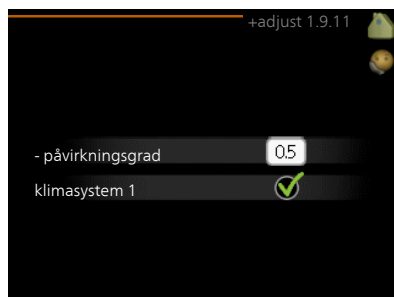

Ved hjelp av +Adjust kommuniserer anlegget med gulvvarmens styresentral\* og tilpasser varmekurven samt beregnet turlledningstemperatur etter gulvvarmesystemet.

Her aktiverer du de klimasystemene som du vil at +Adjust skal påvirke. Du kan også stille inn hvor stor innvirkning +Adjust skal ha på beregnet turlledningstemperatur. Jo høyere verdi, desto større påvirkning.

\*Støtte for +Adjust kreves



**OBS!**

+Adjust må først velges i meny 5.4 "myke inn-/utganger".

Meny  
1.9.12

## FLM-KJØLING (EKSTRAUTSTYR KREVES)

### *rombørverdi*

Innstillingsområde: 20 – 30 °C

Fabrikkinnstilling: 21 °C

### *kjøling ved overtemp. i rom*

Innstillingsområde: 3 – 10 °C

Fabrikkinnstilling: 3 °C

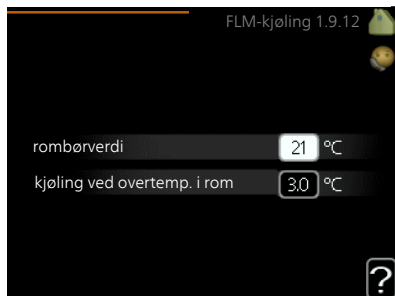

Når du har aktivert FLM-kjøling i meny 5.3.1, stiller du inn ønsket romtemperatur i denne menyen. Du velger også hvilken temperatur kjølingen skal starte ved.

FLM-kjøling starter når romtemperaturen overskrider innstilt rombørverdi + kjøling ved overtemp. i rom.

FLM-kjøling stopper når romtemperaturen kommer under rombørverdi.

Hvis du har flere FLM-systemer, kan du stille inn disse verdiene for hvert enkelt av dem.

# Stille inn varmtvannskapasiteten

## OVERSIKT

### *Undermenyer*

Denne menyen vises også i slave-varmepumpens begrensede meny-system.

Til menyen **VARMTVANN** er det flere undermenyer. Til høyre for menyene i displayet finner du statusinformasjon for respektive meny.

**midlertidig luksus** Aktivering av midlertidig økning av varmtvannstemperaturen. Statusinformasjonen viser "av" eller hvor lang tid det er igjen av den midlertidige temperaturøkningen.

**komfortstilling** Innstilling av varmtvannskomfort. Statusinformasjonen viser hvilken stilling som er valgt, "økonomi", "normal" eller "luksus".

**programmering** Programmering av varmtvannskomfort. Statusinformasjonen "innstilt" betyr at du har stilt inn programmering, men at den ikke er aktiv akkurat nå, "ferieinnstilling" vises hvis ferieinnstilling er aktiv samtidig med programmering (i og med at feriefunksjonen er prioritert), "aktiv" vises hvis deler av programmeringen er aktiv, ellers vises "av".

**avansert** Innstilling av periodisk økning av varmtvannstemperaturen.



## MIDLERTIDIG LUKSUS

Innstillingsområde: 3, 6 og 12 timer, samt posisjonene "av" og "engangsøkning"

Fabrikkinnstilling: "av"



Ved midlertidig økt varmtvannsbehov kan du fra denne menyen velge å øke varmtvannstemperaturen til en luksusstillingen under valgbar tid.



### HUSK!

Hvis komfortstilling "luksus" er valgt i meny 2.2, er det ikke mulig å øke ytterligere.

Funksjonen aktiveres direkte når en tidsperiode velges og bekreftes med OK-knappen. Til høyre vises gjenstående tid for den valgte innstillingen.

Når tiden har gått ut, går F1255 tilbake til innstilt stilling i meny 2.2.

Velg "av" for å slå av **midlertidig luksus**.

## KOMFORTSTILLING

Innstillingsområde: smart control, økonomi, normal, luksus

Fabrikkinnstilling: normal



Forskjellen mellom de valgbare stillingen er temperaturen på tappevarmtvannet. Høyere temperatur gjør at varmtvannet holder lengre.

*smart control*: Med smart control aktivert lærer F1255 seg forrige ukes varmtvannsforbruk og tilpasser temperaturen i varmtvannsberederen kommende uke

for minimalt energiforbruk.

Er varmtvannsbehovet større, er en ytterligere mengde varmtvann tilgjengelig.

*økonomi*: Denne stillingen gir mindre varmtvann enn de andre, men er samtidig mer økonomisk. Denne stillingen kan brukes i mindre husholdninger med lite varmtvannsbehov.

*normal*: Normalstillingen gir en større mengde varmtvann og passer de fleste husholdninger.

*luksus*: Luksusstilling gir største mulige varmtvannsmengde. I denne stillingen kan el.kolben delvis benyttes til å varme varmtvannet, noe som gir økt driftskostnad.

## Meny 2.3

### PROGRAMMERING

Her kan du programmere hvilken varmtvannskomfort varmepumpen skal jobbe med i opptil to forskjellige tidsperioder per dag.

Programmering aktiveres/deaktiveres ved å sette/fjerne kryss ved "aktivert". Innstilte tider påvirkes ikke ved deaktivering.

*Program*: Her velges det programmet som skal endres.

*Aktivert*: Her aktiveres programmeringen for valgt periode. Innstilte tider påvirkes ikke ved deaktivering.

*Dag*: Her velger du hvilken eller hvilke dager i uken programmeringen skal gjelde på. Hvis du vil fjerne programmeringen for en bestemt dag, nullstiller du tiden for denne dagen ved å sette starttiden til samme tid som stopptiden. Hvis linjen "alle" benyttes, stilles alle dager i perioden inn etter denne linjen.

*Tidsperiode*: Her velges starttid og stopptid på valgt dag for programmeringen.

*Justering*: Her stiller du inn den varmtvannskomforten som skal gjelde under programmeringen.

*Konflikt*: Hvis to forskjellige innstillinger kolliderer med hverandre, vises det med et rødt utropstegn.



#### TIPS!

Hvis du vil utføre en tilsvarende programmering for alle dager i uken, kan du begynne med å fylle ut "alle" og deretter endre ønskede dager.



## TIPS!

For å få perioden til å strekke seg over midnatt stiller du inn slik at stopptiden er tidligere enn starttiden. Da stanser programmeringen ved innstilt stopptid dagen etter.

Programmeringen starter alltid på den dagen starttiden er stilt inn.

Meny  
2.9

## AVANSERT

Meny **avansert** har oransje tekst og er beregnet på avanserte brukere. Denne menyen har flere undermenyer.



Meny  
2.9.1

## PERIODISK ØKNING

### *periode*

Innstillingsområde: 1 - 90 dager

Fabrikkinnstilling: 14 dager

### *starttid*

Innstillingsområde: 00:00 - 23:00

Fabrikkinnstilling: 00:00

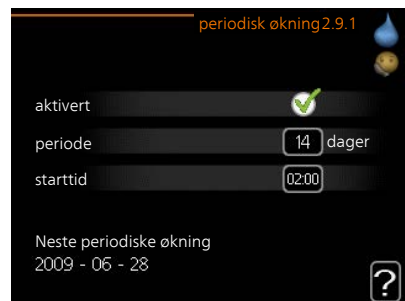

For å hindre bakterievekst i varmtvannsberederen kan kompressoren sammen med el-patronen med jevne mellomrom øke varmtvannstemperaturen på kort tid.

Du kan stille inn hvor lang tid det skal gå mellom hver gang varmtvannstemperaturen økes. Tiden kan stilles mellom 1 og 90 døgn. Fabrikkinnstillingen er 14 døgn. Merk av / fjern avmerkingen for "aktivert" for å slå funksjonen på/av.

Meny  
2.9.2

## VARMTVANNSSIRK.



## *driftstid*

Innstillingsområde: 1 - 60 min.

Fabrikkinnstilling: 60 min.

## *stillstandstid*

Innstillingsområde: 0 - 60 min.

Fabrikkinnstilling: 0 min.



Her kan du stille inn varmtvannssirkulasjon i opptil tre perioder per døgn. I de innstilte periodene kommer varmtvannssirkulasjonspumpen til å gå i henhold til innstillingene ovenfor.

"driftstid" bestemmer hvor lenge varmtvannssirkulasjonspumpen skal være i gang per driftstilfelle.

"stillstandstid" bestemmer hvor lenge varmtvannssirkulasjonspumpen skal stå stille mellom driftstilfellene.

Varmtvannssirkulasjon aktiveres i meny 5.4 "myke inn- og utganger".

# Få informasjon

## OVERSIKT

### *Undermenyer*

Menyen **INFO** har flere undermenyer. I disse menyene er det ikke mulig å stille inn noe, de er bare til visning av informasjon. Til høyre for menyene i displayet finner du statusinformasjon for respektive meny.

Denne menyen vises også i slave-varmepumpens begrensede meny-system.

**serviceinfo** viser temperaturnivåer og innstillinger i anlegget.

**kompressorinfo** viser driftstider, startantall m.m. for kompressoren i varmepumpen.

**info tilleggsvarme** viser informasjon om tilleggsvarmens driftstider m.m.

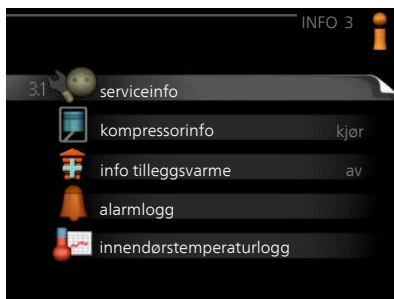

**alarmlogg** viser de siste alarmene og informasjon om varmpumpen ved alarmtilfellet.

**innendørstemperaturlogg** gjennomsnittstemperaturen innendørs uke for uke det siste året.

Meny  
3.1

## SERVICEINFO

Her får du informasjon om varmepumpens aktuelle driftsstatus (f.eks. aktuelle temperaturer osv.). Ingen endringer kan gjøres.

Informasjonen vises på flere sider. Bla mellom sidene ved å vri på betjeningsrattet.









Det vises en QR-kode på en side. Denne QR-koden presenterer blant annet serienummer, produktnavn og begrensede driftsdata.



serviceinfo 3.1

1/14	status	EB100
	driftsprioritering	av
	varmtvann tilførsel	49.0 °C
	turledningstemp.	30.5 °C
	beregnet turledning	15.0 °C
	gradminutter	62
	utetemperatur	-5.6 °C
	kuldebærer inn	6.2 °C
	kuldebærer ut	3.9 °C

Symboler i denne i menyen:

	Kompressor		Varme
	Tilleggsvarme		Varmtvann
	Kuldebærerpumpe (blå)		Varmebærerpumpe (oransje)
	Kjøling		Basseng

Meny  
3.2

## KOMPRESSORINFO

Her får du informasjon om kompressorens driftsstatus og statistikk. Ingen endringer kan gjøres.

Informasjonen kan finnes på flere sider. Bla mellom sidene ved å vri på betjeningsrattet.



kompressorinfo 3.2

status:	kjør
antall starter:	6
total driftstid:	1 t
- andel varmtvann:	0 t

Meny  
3.3

## INFO TILLEGGSVARME

Her får du informasjon om innstillinger, driftsstatus og statistikk for tilleggsvarme. Ingen endringer kan gjøres.

Informasjonen kan finnes på flere sider. Bla mellom sidene ved å vri på betjeningsrattet.

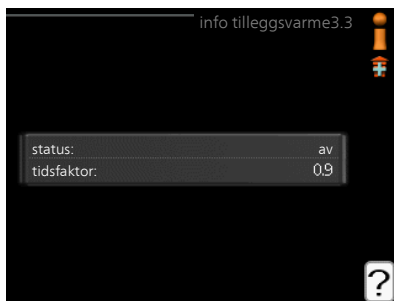

Meny  
3.4

## ALARMLOGG

For å lette ved feilsøking er varmpumpens driftsstatus ved alarmtilfellet lagret her. Du kan se informasjonen for de siste 10 alarmene.

Hvis du vil se driftsstatus for en spesiell alarm, merker du den aktuelle alarmen og trykker på OK-knappen.

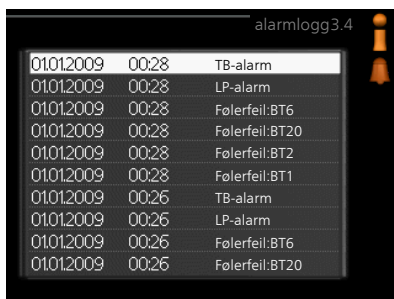

Informasjon om en alarm.

Meny  
3.5

## INNENDØRSTEMPERATURLOGG

Her kan du se gjennomsnittlig innetemperatur uke for uke det siste året. Den stiplede linjen viser gjennomsnittlig temperatur for året.

Gjennomsnittlig innetemperatur vises bare hvis romføler/romenhet er montert.

Hvis en avtrekksmodul (NIBE FLM) er installert, vises temperaturen til avtrekksluften.

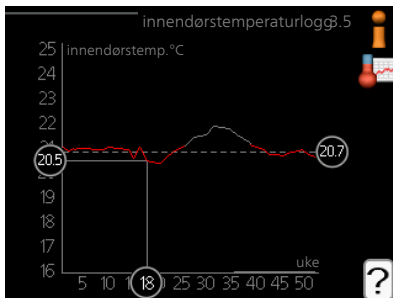

### *Slik skal gjennomsnittstemperaturen leses*

1. Vri betjeningsrattet slik at ringen på akselen med ukenummer merkes.
2. Trykk på OK-knappen.
3. Følg den grå linjen opp til grafen og ut til venstre for å avlese gjennomsnittlig innetemperatur den valgte uken.
4. Du kan nå foreta avlesninger for de forskjellige ukene ved å vri betjeningsrattet til høyre eller venstre og lese av gjennomsnittstemperaturen.
5. Trykk på OK- eller tilbakeknappen for å komme ut av avlesingsstilling.

## Tilpasse varmepumpen

### OVERSIKT

#### *Undermenyer*

Til menyen **VARMEPUMPE** er det flere undermenyer. Til høyre for menyene i displayet finner du statusinformasjon for respektive meny.

**plussfunksjoner** Innstillinger som gjelder eventuelle installerte ekstrafunksjoner i varmesystemet.

**driftsstilling** Aktivisering av manuell eller automatisk driftsstilling. Statusinformasjonen viser valgt driftsstilling.

**mine ikoner** Innstillinger som gjelder hvilke av ikonene i varmepumpens brukergrensesnitt som skal vises i luken når døren er lukket.

**tid & dato** Innstilling av aktuell tid og dato.



**språk** Her velger du hvilket språk informasjonen i displayet skal vises på. Statusinformasjonen viser valgt språk.

**ferieinnstilling** Ferieinnstilling av varme, varmtvann og ventilasjon. Statusinformasjonen "innstilt" vises hvis ferieinnstilling er innstilt, men ikke aktiv akkurat nå, "aktiv" vises hvis deler av ferieinnstillingen er aktiv, ellers vises "av".

**avansert** Innstillinger av varmepumpens arbeidsmåte.

## PLUSSFUNKSJONER

I undermenyene til denne gjør du innstillinger for eventuelle installerte ekstrafunksjoner til F1255.



## BASSENG (EKSTRAUTSTYR KREVES)

### *starttemperatur*

Innstillingsområde: 5,0 - 80,0 °C

Fabrikkinnstilling: 22,0 °C

### *stopptemperatur*

Innstillingsområde: 5,0 - 80,0 °C

Fabrikkinnstilling: 24,0 °C

### *kompressorhastighet*

Innstillingsområde: 1–100 %

Fabrikkinnstilling: 1 %



Her velger du om bassengstyringen skal være aktivert, og innenfor hvilke temperaturer (start- og stopptemperatur) bassengoppvarmingen skal skje.

Du kan også stille inn hvilken hastighet kompressoren skal ha ved bassengoppvarming. Innstilt verdi tilsvarer del av tilgjengelig effekt.

Når bassengtemperaturen har sunket til under innstilt starttemperatur og det ikke er behov for varmtvann eller varme, starter F1255 oppvarming av bassenget.

Fjern kryss ved "aktivert" for å slå av oppvarmingen av bassenget.



### **HUSK!**

Starttemperaturen kan ikke stilles inn på en verdi som er høyere enn stopptemperaturen.

#### 4.1.3

Her gjør du innstillinger for tilkobling av F1255 via NIBE Uplink som bruker Internett.



### **OBS!**

For at disse funksjonene skal fungere, må nettverkskabel være tilkopleet.

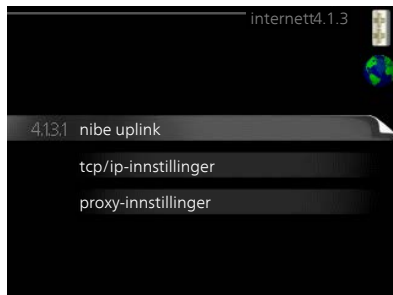

#### Meny

##### 4.1.3.1

## NIBE UPLINK

Her kan du håndtere anleggets tilkobling mot NIBE Uplink (nibeuplink.com) samt få oversikt over antallet via Internett-tilkoblede brukere av anlegget.

En tilkoblet bruker har en brukerkonto i NIBE Uplink som har fått tillatelse til å styre og/eller overvåke anlegget.

### *Be om ny tilkoplingsstreng*

For å kunne tilkoble en brukerkonto på NIBE Uplink til anlegget ditt må du be om en unik tilkoblingsstreng.

1. Merk "be om ny tilkoplingsstreng" og trykk på OK-knappen.
2. Anlegget kommuniserer nå med NIBE Uplink for å fastsette en tilkoplingsstreng.
3. Når en tilkoplingsstreng er fastsatt, vises den i denne menyen ved "tilkoplingsstreng" og er gyldig i 60 minutter.

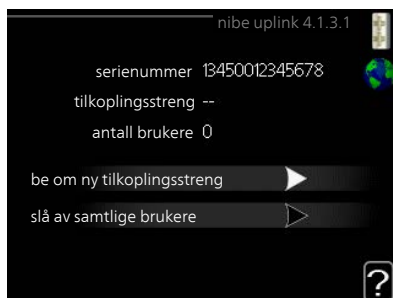

### *Slå av samtlige brukere*

1. Merk "slå av samtlige brukere" og trykk på OK-knappen.
2. Anlegget kommuniserer nå med NIBE Uplink for å frigjøre anlegget fra alle brukere som er tilkobleet via Internett.



### **OBS!**

Etter at du har slått av alle brukere, kan ingen av dem lenger overvåke eller styre anlegget ditt via NIBE Uplink uten å be om en ny tilkoplingsstreng.

#### Meny

## TCP/IP-INNSTILLINGER



#### 4.1.3.8

Her kan du stille inn tcp/ip-innstillinger for anlegget ditt.

### *Automatisk innstilling (DHCP)*

1. Sett kryss i "automatisk". Anlegget får nå TCP-/IP-innstillingene ved hjelp av DHCP.
2. Merk "bekreft" og trykk på OK-knappen.



### *Manuell innstilling*

1. Fjern kryss ved "automatisk", du får nå tilgang til flere innstillingsmuligheter.
2. Merk "ip-adresse" og trykk på OK-knappen.
3. Legg inn korrekte opplysninger via det virtuelle tastaturet.
4. Merk "OK" og trykk på OK-knappen.
5. Gjenta 1 - 3 for "nettmaske", "gateway" og "dns".
6. Merk "bekreft" og trykk på OK-knappen.



### *HUSK!*

Uten korrekte TCP/IP-innstillinger kan ikke anlegget bli koplet til Internett. Hvis du er usikker på gjeldende innstillinger, bruk stillingen automatisk eller kontakt nettverksadministratoren (eller tilsvarende) for mer informasjon.



### *TIPS!*

Du kan tilbakestille alle innstillinger som er gjort etter at menyen ble åpnet, ved å markere "tilbakestill" og trykke på OK-knappen.

#### Meny 4.1.3.9

## PROXY-INNSTILLINGER

Her kan du stille inn proxy-innstillinger for anlegget ditt.

Proxy-innstillinger benyttes for å angi tilkoplingsinformasjon til en mellomliggende server (proxy-server) som er plassert mellom anlegget og Internett. Disse innstillingene brukes hovedsakelig når anlegget koples til Internett via et bedriftsnettverk. Anlegget støtter proxy-autentisering av typen HTTP Basic og HTTP Digest.

Hvis du er usikker på gjeldende innstillinger, kontakt nettverksadministratoren (eller tilsvarende) for mer informasjon.

### *Innstilling*

1. Sett kryss i "benytt proxy" hvis du skal benytte deg av proxy.
2. Merk "server" og trykk på OK-knappen.
3. Legg inn korrekte opplysninger via det virtuelle tastaturet.
4. Merk "OK" og trykk på OK-knappen.
5. Gjenta 1 - 3 for "port", "brukernavn" og "passord".
6. Merk "bekreft" og trykk på OK-knappen.



### *TIPS!*

Du kan tilbakestille alle innstillinger som er gjort etter at menyen ble åpnet, ved å markere "tilbakestill" og trykke på OK-knappen.



## Meny 4.1.4

### SMS (EKSTRAUTSTYR KREVES)

Her definerer du innstillinger for ekstrautstyret SMS 40.

Legg til de mobilnumrene som skal ha tilgang til å endre og få status fra varmpumpen. Mobilnummer skal være med landkode, f.eks. +46XXXXXXXX.

Hvis du ønsker å få en SMS-melding ved alarm, bestiller du i ruten til høyre for telefonnummeret.

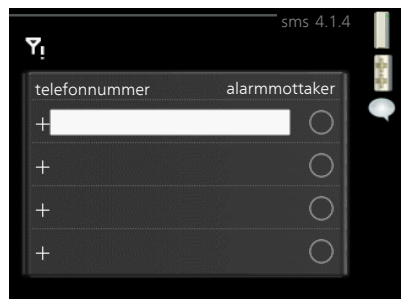



**OBS!**

Angitte telefonnumre må kunne ta imot SMS-meldinger.

Meny  
4.1.5

## SG READY

Denne funksjonen kan kun benyttes i strømnett som støtter «SG Ready»-standarden.

Her definerer du innstillinger for funksjonen "SG Ready".

### *påvirk romtemperatur*

Her velger du om romtemperaturen skal påvirkes ved aktivering av "SG Ready".

Ved lavprisstilling på "SG Ready" økes parallellforskyvningen for innetemperaturen med "+1". Hvis romføler er installert og aktivert, økes i stedet ønsket romtemperatur med 1 °C.

Ved overkapasitetsstilling på "SG Ready" økes parallellforskyvningen for innetemperaturen med "+2". Hvis romføler er installert og aktivert, økes i stedet ønsket romtemperatur med 2 °C.

### *påvirk varmtvann*

Her velger du om varmtvannstemperaturen skal påvirkes ved aktivering av "SG Ready".

Ved lavprisstilling på "SG Ready" settes varmtvannets stopptemperatur så høyt som mulig ved bare kompressordrift (elkolbe tillates ikke).

Ved overkapasitetsstilling på "SG Ready" settes varmtvannet i "luksus" (el-patron tillates).

### *påvirk kjøling (ekstrautstyr kreves)*

Her velger du om romtemperaturen ved kjøledrift skal påvirkes ved aktivering av "SG Ready".

Ved lavprisstilling på "SG Ready" og kjøledrift påvirkes ikke innetemperaturen.

Ved overkapasitetsstilling på "SG Ready" og kjøledrift reduseres parallellforskyvningen for innetemperaturen med "-1". Hvis romføler er installert og aktivert, reduseres i stedet ønsket romtemperatur med 1 °C.

### *påvirk bassengtemp. (ekstrautstyr kreves)*

Her velger du om bassengtemperaturen skal påvirkes ved aktivering av "SG Ready".



Ved lavprisstilling på "SG Ready" økes ønsket bassengtemperatur (start- og stopptemperatur) med 1 °C.

Ved overkapasitetsstilling på "SG Ready" økes ønsket bassengtemperatur (start- og stopptemperatur) med 2 °C.



**OBS!**

Funksjonen må være tilkoblet og aktivert i din F1255.

Meny  
4.1.6

## SMART PRICE ADAPTATION™

### *aktivert*

Denne funksjonen kan bare brukes hvis du har en timeprisbasert strømavtale hos en strømleverandør som støtter Smart price adaption™ og du har en aktivert NIBE Uplink-konto.



### *område*

Her angir du hvor (hvilken sone) varmepumpen er oppstilt.

Kontakt din strømleverandør for å få vite hvilket sonetall du skal skrive inn.

### *påvirk romtemperatur*

Innstillingsområde: 1–10

Fabrikkinnstilling: 5

### *påvirk varmtvann*

Innstillingsområde: 1–4

Fabrikkinnstilling: 2

### *påvirk bassengtemp.*

Innstillingsområde: 1–10

Fabrikkinnstilling: 2

## påvirk kjøling

Innstillingsområde: 1–10

Fabrikkinnstilling: 3

## strømprisoversikt

Her kan du få informasjon om hvordan strømprisen varierer over opptil tre døgn.

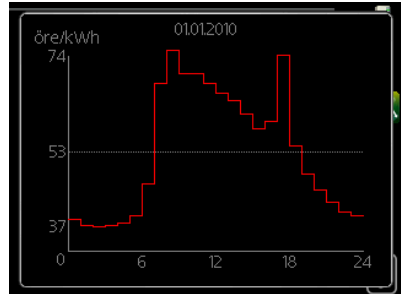

I menyen Smart price adaption™ angir du i hvilket område varmepumpen befinner seg, og velger hvor stor rolle strømprisen skal spille. Jo høyere verdi, desto større påvirkning har strømprisen, og den mulige besparelsen blir dermed større. Samtidig øker faren for at det går ut over komforten.

Smart price adaption™ fordeler deler av varmepumpens forbruk utover døgnet til de klokkeslettene som har lavest strømpris, noe som kan gi en besparelse hvis man har en timeprisbasert strømvtale. Funksjonen er basert på at det innhentes timepriser for det kommende døgnet via NIBE Uplink, og derfor er det nødvendig med Internett-tilkobling og en konto på NIBE Uplink.

Fjern krysset ved "aktivert" for å slå av Smart price adaption™.

### Meny 4.1.7

## SMARTE HJEM (EKSTRAUTSTYR KREVES)

Når du har et smarte hjem-system som kan snakke med NIBE Uplink, kan du ved å aktivere smarte hjem-funksjonen styre F1255 via en app.

Hvis du lar oppkoblede enheter kommunisere med NIBE Uplink, blir varmesystemet en naturlig del av ditt smarte hjem og gir deg mulighet til å optimalisere driften.

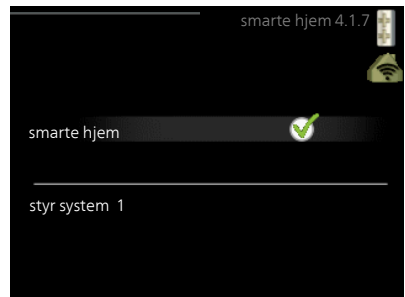



## HUSK!

smarte hjem-funksjonen krever NIBE Uplink for å fungere.

Meny  
4.1.8

## SMART ENERGY SOURCE™

*innstillinger*

*innst. pris*

*CO2 impact\**

*tariffperioder, elpris*

*tariffperiode, fast elkostnad.\*\**

*tariffperiode, ekst. shuntst.*

*tariffperiode, ekst. trinnst.*

*tariffperioder, OPT10*

Funksjonen prioriterer hvordan/i hvilken grad hver installerte energikilde skal benyttes. Her kan du velge om systemet skal bruke den energikilden som er billigst for øyeblikket. Du kan også velge at systemet skal bruke den energikilden som for øyeblikket er mest karbondioksidnøytral.

\*Velg styremetode "CO<sub>2</sub>" under innstillinger for å få frem denne menyen.

\*\*Velg "spot" under innst. pris for å få frem denne menyen.

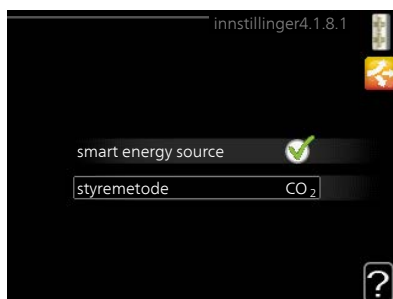
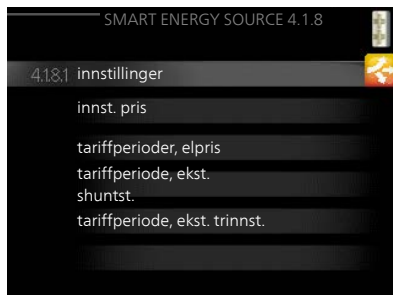

Meny  
4.1.8.1

## INNSTILLINGER

### *smart energy source™*

Innstillingsområde: Av / På

Fabrikkinnstilling: Av

### *styremetode*

Innstillingsområde: Pris / CO<sub>2</sub>

Fabrikkinnstilling: Pris

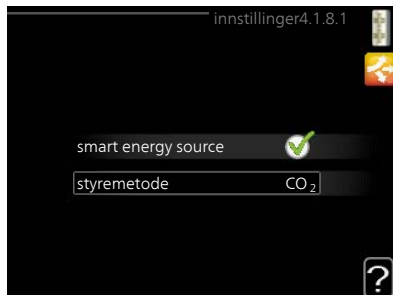

Meny  
4.1.8.2

## INNST. PRIS

### *pris, elektrisitet*

Innstillingsområde: spot, tariff, fast pris

Fabrikkinnstilling: fast pris

Innstillingsområdefast pris:  
0–100.000\*



### *pris, ekst. shuntet till varme*

Innstillingsområde: tariff, fast pris

Fabrikkinnstilling: fast pris

Innstillingsområdefast pris: 0–100.000\*

### *pris, ekst. trinnstyrt till.v*

Innstillingsområde: tariff, fast pris

Fabrikkinnstilling: fast pris

Innstillingsområdefast pris: 0–100.000\*

### *pris, OPT-styrt till.v*

Innstillingsområde: tariff, fast pris

Fabrikkinnstilling: fast pris

Innstillingsområdefast pris: 0–100.000\*

Her velger du om systemet skal styre på spotpris, tariffstyring eller en fast pris. Innstillingen gjøres for hver enkelt energikilde. Spotpris kan bare brukes hvis du har en timeprisbasert strømvtale hos leverandøren.

\*Valutaen varierer avhengig av hvilket land som er valgt.

Meny  
4.1.8.3

## CO2 IMPACT

### *CO2, electricity*

Innstillingsområde: 0–5

Fabrikkinnstilling: 2,5

### *CO2, ext. shunted contr. add.*

Innstillingsområde: 0–5

Fabrikkinnstilling: 1

### *CO2, ext. step contr. add.*

Innstillingsområde: 0–5

Fabrikkinnstilling: 1

### *CO2, OPT10 contr. addition*

Innstillingsområde: 0–5

Fabrikkinnstilling: 1

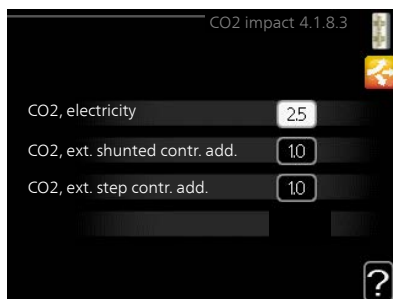

Her stiller du inn hvor stor karbondioksidpåvirkningen er for respektive energikilde, Karbondioksidpåvirkningen er forskjellig for ulike energikilder. Energien fra f.eks. solceller og vindkraftverk kan regnes som karbondioksidnøytrale og skal ha en lav CO<sub>2</sub>-påvirkning. Energien fra fossilt brensel regnes for å ha en høyere karbondioksidpåvirkning og skal ha en høyere CO<sub>2</sub>-påvirkning.

Meny  
4.1.8.4

## TARIFFPERIODER, ELPRIS



Her kan du tariffstyre el-tilskuddet.

Still inn de lavere tariffperiodene. Det er mulig å stille inn to forskjellige datoperioder per år. Innen disse periodene er det mulig å stille inn opptil fire forskjellige perioder på hverdager (mandager til fredager) eller fire forskjellige perioder på helgedager (lørdager og søndager).

tariffperioder, elpris4.1.8.4

dato dato

perioder med lav tariff

startdato	1 jan
stoppdato	31 des
ukedager	hverdager
periode	
periode	
periode	
periode	

?

Meny  
4.1.8.5

## TARIFFPERIODE, FAST ELKOSTNAD.

Her kan du tariffstyre den faste strøm-kostnaden.

Still inn de lavere tariffperiodene. Det er mulig å stille inn to forskjellige datoperioder per år. Innen disse periodene er det mulig å stille inn opptil fire forskjellige perioder på hverdager (mandager til fredager) eller fire forskjellige perioder på helgedager (lørdager og søndager).

tariffperiode, fast elkostnad.4.1.8.5

dato dato

perioder med lav tariff

startdato	1 jan
stoppdato	31 des
ukedager	hverdager
periode	
periode	
periode	
periode	

?

Meny  
4.1.8.6

## TARIFFPERIODE, EKST. SHUNTST.

Her kan du tariffstyre det eksterne, shuntede el-tilskuddet.

Still inn de lavere tariffperiodene. Det er mulig å stille inn to forskjellige datoperioder per år. Innen disse periodene er det mulig å stille inn opptil fire forskjellige perioder på hverdager (mandager til fredager) eller fire forskjellige perioder på helgedager (lørdager og søndager).

tariffperiode, ekst. shuntst.4.1.8.6

dato dato

perioder med lav tariff

startdato	1 jan
stoppdato	31 des
ukedager	hverdager
periode	
periode	
periode	
periode	

?

Meny  
4.1.8.7

## TARIFFPERIODE, EKST. TRINNST.

Her kan du tariffstyre det eksterne, trinnstyrte el-tilskuddet.

Still inn de lavere tariffperiodene. Det er mulig å stille inn to forskjellige datoperioder per år. Innen disse periodene er det mulig å stille inn opptil fire forskjellige perioder på hverdager (mandager til fredager) eller fire forskjellige perioder på helgedager (lørdager og søndager).

tariffperiode, ekst. trinnst.4.1.8.7

dato dato

perioder med lav tariff

startdato	1 jan
stoppdato	31 des
ukedager	hverdager
periode	
periode	
periode	
periode	

?

Meny  
4.1.8.8

## TARIFFPERIODER, OPT10

Her kan du tariffstyre den OPT 10-styrte tilleggsvarmen.

Still inn de lavere tariffperiodene. Det er mulig å stille inn to forskjellige datoperioder per år. Innen disse periodene er det mulig å stille inn opptil fire forskjellige perioder på hverdager (mandager til fredager) eller fire forskjellige perioder på helgedager (lørdager og søndager).

tariffperioder, OPT10.4.1.8.8

dato dato

perioder med lav tariff

startdato	1 jan
stoppdato	31 des
ukedager	hverdager
periode	
periode	
periode	
periode	

?

Meny  
4.1.10

## SOLSTRØM (EKSTRAUTSTYR KREVES)

### *påvirk romtemperatur*

Innstillingsområde: on/off

Fabrikkinnstilling: off

### *påvirk varmtvann*

Innstillingsområde: on/off

Fabrikkinnstilling: off

### *påvirk bassengtemp.*

Innstillingsområde: on/off

Fabrikkinnstilling: off

### *3-fase (EME 10)*

Innstillingsområde: on/off

Fabrikkinnstilling: off

### *prioriter husholdningsstrøm (EME 20)*

Innstillingsområde: on/off

Fabrikkinnstilling: off

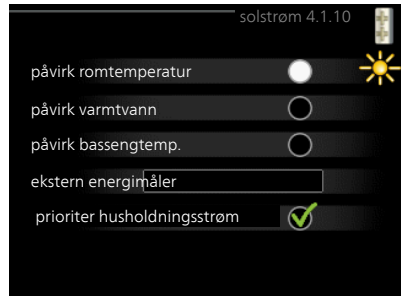

Her stiller du inn hvilken del av anlegget (romtemperatur, varmtvannstemperatur, bassengtemperatur) som skal påvirkes av solstrømoverskuddet.

Når solcellene produserer mer strøm enn F1255 krever, justeres temperaturen i eiendommen og/eller økes varmtvannstemperaturen.

### *EME*

På denne menyen definerer du også innstillinger som er spesifikke for EME.

For EME 10 angir du om den er tilkoblet som 3-fase.

For EME 20 kan du velge om du vil at husholdningsstrøm skal prioriteres før romtemperatur og varmtvann, forutsatt at F1255 er utstyrt med ekstern energimåler.

## *driftsstilling*

Innstillingsområde: auto, manuelt, kun til.varme

Fabrikkinnstilling: auto

## *funksjoner*

Innstillingsområde: kompressor, till.varme, varme, kjøling



Varmepumpens driftsstilling er normalt innstilt i "auto". Du har også mulighet til å stille inn varmpumpen i "kun til.varme", der det bare benyttes tilleggsvarme, eller "manuelt" og selv velge hvilke funksjoner som skal tillates.

Endre driftsstilling ved å merke ønsket stilling og trykke på OK-knappen. Når en driftsstilling er valgt, vises hvilke funksjoner som er tillatt i varmpumpen (overstrøket = ikke tillatt) og valgbare alternativer til høyre. For å velge hvilke valgbare funksjoner som skal tillates eller ikke, markerer du funksjonen med betjeningsrattet og trykker på OK-knappen.

### *Driftsstilling auto*

I denne driftsstillingen velger varmpumpen automatisk hvilke funksjoner som skal tillates.

### *Driftsstilling manuelt*

I denne driftsstillingen kan du selv velge hvilke funksjoner som skal tillates. Du kan ikke velge bort "kompressor" i manuell stilling.

### *Driftsstilling kun til.varme*

I denne driftsstillingen er ikke kompressoren aktiv og bare tilleggsvarmen brukes.



### **HUSK!**

Hvis du velger posisjonen "kun til.varme" blir kompressoren valgt bort, og du får en høyere driftskostnad.

## *Funksjoner*

"kompressor" er det som sørger for varmtvann og varme til boligen. Hvis "kompressor" velges bort i autostilling, vises det med et symbol i hovedmenyen. Du kan ikke velge bort "kompressor" i manuell stilling.

"till.varme" er det som hjelper kompressoren med å varme boligen og/eller varmtvannet når den ikke klarer hele behovet alene.

"varme" gjør at du får det varmt i boligen. Du kan velge bort funksjonen når du ikke vil ha varmen i gang.

"kjøling" gjør at du får det kjølig i boligen når det er varmt ute. Du kan velge bort funksjonen når du ikke vil ha kjølingen i gang. Dette alternativet forutsetter tilbehør for kjøling.



### HUSK!

Velger du bort "till.varme" kan det føre til at du ikke får det tilstrekkelig varmt i boligen.

#### Meny 4.3

### MINE IKONER

Her kan du velge hvilke ikoner som skal være synlige når døren til F1255 er lukket. Du kan velge opptil 3 ikoner. Velger du flere, forsvinner den du valgte først. Ikonene vises i den rekkefølgen du velger dem.



#### Meny 4.4

### TID & DATO

Her stiller du inn tid, dato, visningsmodus og tidssone.



### TIPS!

Tid og dato stilles inn automatisk hvis varmepumpen kobles mot NIBE Uplink. For å få korrekt tid må tidssone stilles inn.



#### Meny 4.6

### SPRÅK

Her velger du det språket du vil at informasjonen i displayet skal vises på.

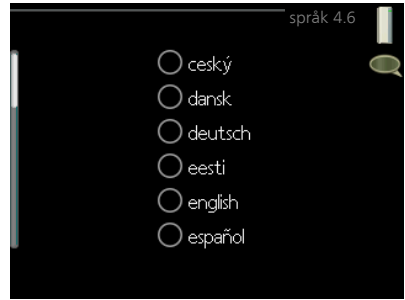

Meny  
4,7

## FERIEINNSTILLING

Du kan redusere energiforbruket i ferien ved å programmere en reduksjon av varme og varmtvannstemperatur. Kjøling, ventilasjon og basseng kan også programmeres hvis funksjonene er tilkopleet.

Hvis romføler er installert og aktivert, stilles ønsket romtemperatur (°C) inn i løpet av tidsperioden. Denne innstillingen gjelder samtlige klimasystemer med romfølere.



Hvis romføler ikke er aktivert, stilles ønsket forskyvning av varmekurven inn. For én grads endring av romtemperaturen kreves vanligvis ett trinn, men i enkelte tilfeller kan flere trinn behøves. Denne innstillingen gjelder samtlige klimasystemer uten romfølere.

Ferieinnstillingen starter kl. 00:00 startdatoen og stopper kl. 23:59 stoppdatoen.



### TIPS!

Avslutt ferieinnstillingen omtrent ett døgn før hjemkomst, slik at romtemperaturen og varmtvannstemperaturen rekker å komme tilbake til normalt nivå.



### TIPS!

Still inn ferieinnstillingen på forhånd og aktiver den like før avreisen for å opprettholde komforten.

Meny  
4.9

## AVANSERT

Meny **avansert** har oransje tekst og er beregnet på avanserte brukere. Denne menyen har flere undermenyer.



Meny  
4.9.1

## DRIFTSPRIORITERING

### *driftsprioritering*

Innstillingsområde: 0 til 180 min

Fabrikkinnstilling: 30 min.

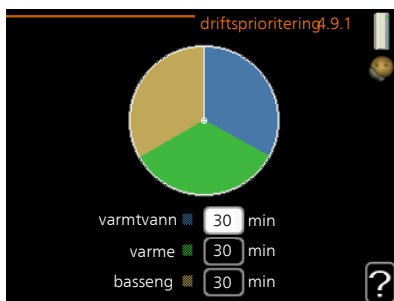

Her velger du hvor lang tid varmepumpen skal arbeide med hvert behov hvis det er to eller flere behov samtidig. Hvis det bare er ett behov, arbeider varmepumpen med det behovet.

Viseren markerer hvor i syklusen varmepumpen befinner seg.

Hvis 0 minutter velges, betyr det at behovet ikke er prioritert, men bare aktiveres når det ikke er andre behov.

Meny  
4.9.2

## AUTODRIFTSINNSTILLING

### *start av kjøling (ekstraustyr kreves)*

Innstillingsområde: -20–40 °C

Fabrikkinnstilling: 25

### *stopp av varme*

Innstillingsområde: -20 – 40 °C

Fabrikkinnstilling: 17

### *stopp av till.varme*

Innstillingsområde: -25 – 40 °C

Fabrikkinnstilling: 5

### *filtreringstid*

Innstillingsområde: 0 – 48 h

Fabrikkinnstilling: 24 h



Når driftsstillingen er satt til "auto", velger varmepumpen selv, avhengig av gjennomsnittlig temperatur, når start og stopp av tilleggsvarme samt varmeproduksjon skal tillates. Hvis du har ekstraustyr for kjøling, eller hvis varmepumpen har en innebygd funksjon for kjøling, kan du også velge starttemperatur for kjøling.

I denne menyen velger du disse gjennomsnittlige utetemperaturene.



### **HUSK!**

Det er ikke mulig å stille inn "stopp av till.varme" høyere enn "stopp av varme".

*filtreringstid:* Du kan også stille inn hvor lenge (filtreringstid) gjennomsnittstemperaturen skal telles. Velger du 0, betyr det at aktuell utetemperatur benyttes.



### **HUSK!**

I systemer der varme og kjøling deler samme rør kan «stopp av varme» ikke stilles høyere enn «start av kjøling» hvis det finnes en kulde-/varmeføler.



### *aktuell verdi*

Innstillingsområde: -3000 – 3000

### *start kompressor*

Innstillingsområde: -1000 – -30

Fabrikkinnstilling: -60

### *startdifferanse tilleggsvarme*

Innstillingsområde: 100 – 1000

Fabrikkinnstilling: 400

### *diff. mellom tilleggsv.trinn*

Innstillingsområde: 0 – 1000

Fabrikkinnstilling: 100

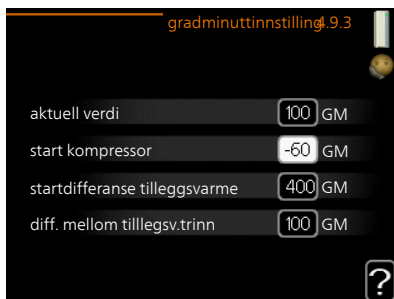

Gradminutter er et mål på aktuelt varmebehov i huset og bestemmer når kompressor henholdsvis tilleggsvarme skal startes/stoppes.



### **HUSK!**

Høyere verdi for «start kompressor» kan gi flere kompressorstarter, noe som øker slitasjen på kompressoren. For lav verdi kan gi ujevn innetemperatur.

Meny  
4.9.4

## FABRIKKINNSTILLING BRUKER

Her kan du tilbakestille alle innstillinger som er tilgjengelige for brukeren (inkludert avansert-menyene), til fabrikkinnstillingene.



### **HUSK!**

Etter fabrikkinnstillingen må personlige innstillinger som f.eks. varmekurve stilles inn igjen.

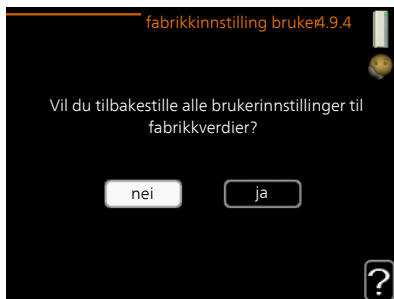

Meny  
4.9.5

## PROGRAM BLOKKERING

Her kan du programmere om kompressoren og/eller tilleggsvarmen i varmepumpen skal blokkeres i opptil to ulike tidsperioder.

Når programmeringen er aktiv, vises aktuelt blokkeringsymbol i hovedmenyen på varmepumpesymbolet.

*Program:* Her velges den tidsperioden som skal endres.

*Aktivert:* Her aktiveres programmeringen for valgt periode. Innstilte tider påvirkes ikke ved deaktivering.

*Dag:* Her velger du hvilken eller hvilke dager i uken programmeringen skal gjelde på. Hvis du vil fjerne programmeringen for en bestemt dag, nullstiller du tiden for denne dagen ved å sette starttiden til samme tid som stopptiden. Hvis linjen "alle" benyttes, stilles alle dager i perioden inn etter denne linjen.

*Tidsperiode:* Her velges starttid og stopptid på valgt dag for programmeringen.

*Blokkering:* Her velges ønsket blokkering.

*Konflikt:* Hvis to forskjellige innstillinger kolliderer med hverandre, vises det med et rødt utropstegn.



Blokkering av kompressor.



Blokkering av tilleggsvarme.



### TIPS!

Hvis du vil utføre en tilsvarende programmering for alle dager i uken, kan du begynne med å fylle ut "alle" og deretter endre ønskede dager.



### TIPS!

For å få perioden til å strekke seg over midnatt stiller du inn slik at stopptiden er tidligere enn starttiden. Da stanser programmeringen ved innstilt stopptid dagen etter.

Programmeringen starter alltid på den dagen starttiden er stilt inn.



## *HUSK!*

Langvarig blokkering kan medføre dårligere komfort og driftsøkonomi.

## 4 Komfortforstyrrelse

I de aller fleste tilfeller merker varmepumpen en driftsforstyrrelse og viser dette med alarm og instruksjoner om tiltak i displayet. Se side 76 for informasjon om hvordan du håndterer alarm. Hvis driftsforstyrrelsen ikke vises i displayet, eller hvis displayet er slokt, kan følgende feilsøkingsskjema benyttes.

### Håndtere alarm

Ved alarm har det oppstått en eller annen form for driftsforstyrrelse, noe som vises ved at statuslampen ikke lenger lyser med et fast grønt skinn, men med et fast rødt skinn. I tillegg vises en alarmklokke i informasjonsvinduet.

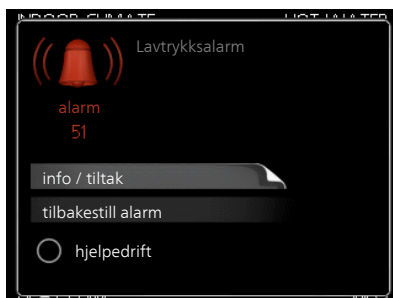

### ALARM

Ved alarm med rød statuslampe har det oppstått en driftsforstyrrelse som varmepumpen ikke kan rette opp selv. I displayet kan du, ved å vri på betjeningsrattet og trykke på OK-knappen, se hvilken type alarm det er samt tilbakestille alarmer. Du kan også velge å sette varmepumpen i hjelpedrift.

*info / tiltak* Her kan du lese hva alarmer skyldes, og få tips om hva du kan gjøre for å rette opp problemet som forårsaket alarmer.

*tilbakestill alarm* I mange tilfeller er det nok å velge "tilbakestill alarm" for at produktet skal gjenoppta normal drift. Hvis det begynner å lyse grønt etter at du har valgt "tilbakestill alarm", er alarmer borte. Hvis det fortsetter å lyse rødt, og en meny som heter "alarm" vises i displayet, er ikke problemet som forårsaket alarmer, løst. Hvis alarmer først forsvinner og deretter kommer tilbake, bør du kontakte installatøren.

*hjelpedrift* "hjelpedrift" er en slags reservestilling. Dette innebærer at varmepumpen produserer varme og/eller varmtvann til tross for et problem. Dette kan innebære at varmepumpens kompressor ikke er i drift. Det er i så fall elpatronen som produserer varme og/eller varmtvann.



### **HUSK!**

For at du skal kunne velge hjelpedrift, må et alarmtiltak være valgt i meny 5.1.4.



### **HUSK!**

Å velge "hjelpedrift" er ikke det samme som å utbedre problemet som forårsaket alarmen. Statuslampen vil derfor fortsette å lyse rødt.

Hvis alarmen ikke tilbakestilles, må du kontakte installatøren for å få informasjon om egnede tiltak.



### **OBS!**

Produktets serienummer (14 siffer) trenger du ved service og support.

## Feilsøking

Hvis driftsforstyrrelsen ikke vises i displayet, kan følgende tips benyttes:

### GRUNNLEGGENDE TILTAK

Begynn med å kontrollere følgende:

- Strømbryterens stilling.
- Boligens gruppe- og hovedsikringer.
- Boligens jordfeilbryter.
- Korrekt innstilt effektvakt (hvis strømfølerne er montert).

### LAV TEMPERATUR PÅ VARMTVANNET ELLER UTEBLITT VARMTVANN

- Blandeventil (om en slik er installert) for lavt innstilt.
  - Juster blandeventilen.

- F1255 i feil driftsstilling.
  - Gå inn i meny 4.2. Hvis stillingen "auto" er valgt, velger du en høyere verdi for "stopp av till.varme" i meny 4.9.2.
  - Hvis stillingen "manuelt" er valgt, velg på "till.varme".
- Stort varmtvannsforbruk.
  - Vent til varmtvannet er varmet opp. Midlertidig økt varmtvannskapasitet (midlertidig luksus) kan aktiveres i meny 2.1.
- For lav varmtvannsinstilling.
  - Gå inn i meny 2.2 og velg en høyere komfortstilling.
- For lav eller ingen driftsprioritering av varmtvann.
  - Gå inn i meny 4.9.1 og øk tiden for når varmtvann skal driftsprioriteres. Vær klar over at når tiden for varmtvann økes, reduseres samtidig tiden for varmeproduksjon, noe som kan gi lavere/ujevn romtemperatur.

## LAV ROMTEMPERATUR

- Lukkede termostater i flere rom.
  - Sett termostatene på maks. i så mange rom som mulig. Juster romtemperaturen via meny 1.1 i stedet for å strupe termostatene. Se avsnittet "Spartips" for mer detaljert informasjon om hvordan du best stiller inn termostatene.
- For lavt innstilt verdi på varmeautomatikken.
  - Gå inn i menyen 1.1 "temperatur" og juster opp forskyvningen av varmekurven. Hvis romtemperaturen bare er lav ved kaldt vær, kan det hende du bør justere opp kurvehellingen i meny 1.9.1 "varmekurve".
- F1255 i feil driftsstilling.
  - Gå inn i meny 4.2. Hvis stillingen "auto" er valgt, velger du en høyere verdi for "stopp av varme" i meny 4.9.2.
  - Hvis stillingen "manuelt" er valgt, velg på "varme". Hvis det ikke er nok, velg også på "till.varme".
- For lav eller ingen driftsprioritering av varme.

- Gå inn i meny 4.9.1 og øk tiden for når varme skal driftsprioriteres. Vær klar over at hvis tiden for varme økes, reduseres tiden for varmtvannsproduksjon, noe som kan gi mindre varmtvann.
- "Feriestilling" aktivert i meny 4.7.
  - Gå inn i meny 4.7 og velg "Av".
- Ekstern kontakt for endring av romtemperatur aktivert.
  - Kontroller eventuelle eksterne kontakter.
- Luft i klimasystemet.
  - Lufte klimasystemet (.
- Lukkede ventiler til klimasystemet.
  - Åpne ventilene (kontakt installatøren hvis du trenger hjelp til å finne dem).

## HØY ROMTEMPERATUR

- For høyt innstilt verdi på varmeautomatikken.
  - Gå inn i meny 1.1 (temperatur) og juster ned forskyvningen av varmekurven. Hvis romtemperaturen bare er høy ved kaldt vær, kan det hende du må nedjustere kurvehellingen i meny 1.9.1 (varmekurve).
- Ekstern kontakt for endring av romtemperatur aktivert.
  - Kontroller eventuelle eksterne kontakter.

## UJEVN ROMTEMPERATUR

- Feil innstilt varmekurve.
  - Finjuster varmekurven i meny 1.9.1
- For høyt innstilt verdi på "dT ved DUT".
  - Kontakt din installatør.
- Ujevn volumstrøm i radiatorene.
  - Kontakt din installatør.

## LAVT SYSTEMTRYKK

- For lite vann i klimasystemet.
  - Fyll på vann i klimasystemet og se etter eventuelle lekkasjer. Kontakt din installatør ved gjentatte påfyllinger.

## KOMPRESSOREN STARTER IKKE

- Det finnes verken varme- eller kjølebehov (tilbehør kreves for kjøling).
  - F1255 tilkaller verken varme, kjøling eller varmtvann.
- Kompressor blokkert på grunn av temperaturvilkår.
  - Vent til temperaturen er innenfor produktets arbeidsområde.
- Minste tid mellom kompressorstarter er ikke oppnådd.
  - Vent i minst 30 minutter og kontroller deretter om kompressoren har startet.
- Alarm utløst.
  - Følg instruksjonene i displayet.
- "Bare tilleggsvarme" er valgt.
  - Bytt til "Auto" eller "Manuelt" i meny 4.1 "Driftstilling".

## HVINELYD I RADIATORENE

- Stengte termostater i rommet og feil innstilt varmekurve.
  - Sett termostatene på maks. i så mange rom som mulig. Finjuster varmekurven via meny 1.1 i stedet for å strupe termostatene.
- For høyt innstilt verdi på sirkulasjonspumpen.
  - Kontakt din installatør.
- Ujevn volumstrøm i radiatorene.
  - Kontakt din installatør.

## KLUKKENDE LYD

Denne delen av kapittelet for feilsøking gjelder bare hvis tilbehøret NIBE FLM er installert.

- For lite vann i vannlåsen.
  - Fyll på vann i vannlåsen.



- Strupt vannlås.
  - Kontroller og juster kondensvannslangen.

## Bare el-tilskudd.

Hvis du ikke lykkes med å rette opp feilen og du ikke får varme i huset, kan du, mens du venter på hjelp, holde varmepumpen gående i stillingen "kun til.varme". Det betyr at varmepumpen bruker bare elkolben til å produsere varme og/eller varmtvann.

### SETTE VARMEPUMPEN I MODUS FOR TILLEGGSVARME

1. Gå til meny 4.2 "driftsstilling".
2. Merk "kun til.varme" ved hjelp av betjeningsrattet og trykk deretter på OK-knappen.
3. Gå tilbake til hovedmenyene ved å trykke på tilbakeknappen.

# 5 Tekniske opplysninger

Detaljerte tekniske data for dette produktet finner du i installatørhåndboken ([nibe.no](http://nibe.no)).

## 6 Ordliste

### BEREGNET TURLEDNINGSTEMPERATUR

Den temperaturen som varmepumpen regner ut at varmesystemet trenger for at boligen skal bli passe varm. Jo kaldere det er ute, jo høyere blir beregnet turledningstemperatur.

### BLANDEVENTIL

En ventil som blander kaldt vann med varmtvannet som forlater berederen.

### COP

Hvis det står at en varmepumpe har COP 5, betyr dette at du bare betaler for en femtedel av varmebehovet ditt. Dette er altså varmepumpens effektfaktor. Denne måles frem ved ulike måleverdier, f.eks.: 0 / 35 der 0 står for hvor mange grader den innkommende kuldebæreren har, og der 35 står for hvor mange grader turledningstemperaturen holder.

### DUT, DIMENSJONERT UTETEMPERATUR

Den dimensjonerte utetemperaturen varierer, avhengig av hvor du bor. Jo lavere dimensjonert utetemperatur, jo lavere verdi bør velges for "valg av varmekurve".

### EKSPANSJONSKAR

Kar med kulde- eller varmebærevæske som har som oppgave å utjevne trykket i kulde- eller varmebærersystemet.

## EKSPANSJONSVENTIL

Ventil som senker trykket på kuldemediet, slik at temperaturen til kuldemediet synker.

## EL-TILSKUDD

Dette er den strømmen som f.eks. en el-patron tilfører på årets absolutt kaldeste dager, for å dekke det oppvarmingsbehovet varmepumpen ikke klarer.

## FILTRERINGSTID

Angir tiden den gjennomsnittlige utetemperaturen beregnes ut fra.

## FORDAMPER

Varmeveksler der kuldemedievæsken fordampes ved å oppta varmeenergi fra kuldebæreren, som da kjøles ned.

## FRIKJØLING

Den kalde kuldebærervæsken fra kollektor/borehull brukes til kjøling av boligen.

## KLIMASYSTEM

Klimasystem kan også kalles varme- og /eller kjølesystem. Boligen varmes opp eller kjøles ned ved hjelp av radiatorer (elementer), slynger i gulvet eller viftekonvektorer.

## KOLLEKTOR

Slange der kuldebæreren sirkulerer i et lukket system mellom varmekilden og varmepumpen.

## KOMFORTFORSTYRRELSE

Komfortforstyrrelse innebærer uønskede endringer i varmtvanns-/innekomforten, f.eks. hvis temperaturen på varmtvannet er for lav, eller hvis innetemperaturen ikke er på ønsket nivå.

En driftsforstyrrelse i varmepumpen kan av og til merkes i form av en komfortforstyrrelse.

I de aller fleste tilfeller merker varmepumpen en driftsforstyrrelse og viser dette med alarm og instruksjoner om tiltak i displayet.

## KOMPRESSOR

Komprimerer (trykker sammen) det gassformede kuldemediet. Når kuldemediet trykkes sammen, øker trykket og temperaturen.

## KONDENSATOR

Varmeveksler der det varme, gassformede kuldemediet kondenserer (kjøles ned og blir væske) og avgir varmeenergi til husets varme- og varmtvannssystem.

## KONVEKTOR

Fungerer på omtrent samme måte som en radiator, men med den forskjellen at luften blåses ut. Dette gjør at man kan bruke konvektoren til både oppvarming og kjøling av boligen.

## KULDEBÆRERSIDE

Kuldebærerslanger ev. borehull samt fordampere utgjør kuldebærersiden.

## KULDEBÆRERVÆSKE

Frostbeskyttet væske, f.eks. etanol alternativt glykol blandet med vann, som transporterer varmeenergi fra varmekilden (fjellet/jorden/sjøen) til varmepumpen.

## KULDEMEDIUM

Stoff som sirkulerer i en sluttet krets i varmepumpen, og som gjennom trykkforandringer vekselvis fordampes og kondenseres. Ved fordamping tar kuldemediet opp varmeenergi, og ved kondensering avgis varmeenergi.

## NIVÅKAR

Delvis gjennomsliktig kar med kuldebærervæske som har som oppgave å utjevne trykket i kuldebærersystemet. Når temperaturen på kuldebærervæsken øker eller minsker, endres trykket i systemet, og da endres også nivået i nivåkaret.

## NIVÅVAKT

Ekstrautstyr som registrerer nivået i nivåkaret og avgir alarm hvis det blir for lavt.

## PASSIV KJØLING

Se "Frikjøling".

## PRESSOSTAT

Trykkvakt som avgir alarm og/eller stopper kompressoren hvis det oppstår ikke tillatte trykk i systemet. En høytrykkspressostat løser ut hvis kondenseringstrykket er for høyt. En lavtrykkspressostat løser ut hvis fordamningstrykket er for lavt.

## RADIATOR

Et annet ord for element. Får å kunne brukes sammen med F1255 må de være fylt med vann.

## RESERVESTILLING

En stilling du kan velge med strømbryteren hvis det har oppstått en feil som gjør at kompressoren ikke går. Når varmepumpen står i reservestilling, varmes boligen og/eller varmtvannet ved hjelp av en el-patron.

## RETURLEDNING

Den ledningen vannet transporteres tilbake til varmepumpen i, fra husets varmesystem (radiatorer/varmeslynger).

## RETURLEDNINGSTEMPERATUR

Temperaturen på det vannet som går tilbake til varmepumpen etter å ha avgitt varmeenergi til radiatorer/varmeslynger.

## ROMFØLER

En føler som er plassert inne. Denne føleren gir varmepumpen beskjed om hvor varmt det er inne.

## SIKKERHETSVENTIL

En ventil som åpner og slipper ut litt væske hvis trykket blir for høyt.

## SIRKULASJONSPUMPE

Pumpe som sirkulerer væske i et rørsystem.

## SLYNGETANK

En bereder med slynge i. Vannet i slyngen varmer opp vannet i berederen.

## TAPPEVARMTVANN

Det vannet man f.eks. dusjer i.

## TILLEGGSVARME

Tilleggsvarme er den varmen som produseres utover det som kompressoren i varmepumpen leverer. Tilleggsvarme kan være f.eks. el-element, gass-/olje-/pellets-/vedkjele eller fjernvarme.

## TURLEDNING

Den ledningen det oppvarmede vannet transporteres i, fra varmepumpen og ut til husets varmesystem (radiatorer/varmeslynger).

## TURLEDNINGSTEMPERATUR

Temperaturen på det oppvarmede vannet som varmepumpen sender ut til varmesystemet. Jo kaldere det er ute, jo høyere blir turlledningstemperaturen.

## UTEFØLER

En føler som er plassert ute. Denne føleren gir varmepumpen beskjed om hvor varmt det er ute.

## VARMEBÆRERSIDE

Rør til husets klimasystem samt kondensatoren utgjør varmebærersiden.

## VARMEFAKTOR

Mål for hvor mye varmeenergi varmepumpen avgir i forhold til den el-energien den trenger til driften sin. Et annet ord for dette er COP.

## VARMEKURVE

Det er varmekurven som avgjør hvilken varme varmepumpen skal produsere, avhengig blant annet av hvilken temperatur det er ute. Hvis en høy verdi velges, betyr det at varmepumpen må produsere mye varme når det er kaldt ute for at det skal bli passe varmt inne.

## VARMEVEKSLER

Anordning som overfører varmeenergi fra ett medium til et annet uten at mediene blandes. Eksempler på ulike varmevekslere er fordampere og kondensatorer.

## VEKSELVENTIL

En ventil som kan sende væske i to retninger. Det er en vekselventil som sørger for at væske sendes til klimasystemet når varmepumpen lager husvarme, og til varmtvannsberederen når varmepumpen lager varmtvann.

## VIFTEKONVEKTOR

En type konvektor, men med tilleggsvifte som blåser ut varme eller kjøling i boligen.

## VIRKNINGSGRAD

Et mål på hvor effektiv varmepumpen er. Jo høyere verdi, jo bedre.



# Stikkord

## A

Alarm, 76  
Anleggsdata, 4

## B

Bare el-tilskudd., 81  
Betjeningsratt, 14  
Bla mellom vinduer, 23  
Bruk det virtuelle tastaturet, 22

## D

Display, 13  
Displayenhet, 13  
    Betjeningsratt, 14  
    Display, 13  
    OK-knapp, 14  
    Statuslampe, 14  
    Strømbryter, 14  
    Tilbakeknapp, 14

## F

F1255 – Et godt valg, 8  
F1255 – til din tjeneste, 28  
    Få informasjon, 49  
    Stille inn inneklimate, 28  
    Stille inn varmtvannskapasite-  
    ten, 45  
    Tilpasse varmepumpen, 53  
Feilsøking, 77  
Få informasjon, 49

## H

Hjelpmeny, 23  
Håndtere alarm, 76

## I

Informasjonsvindu, 12

## K

Komfortforstyrrelse, 76  
    Alarm, 76  
    Bare el-tilskudd., 81  
    Feilsøking, 77  
    Håndtere alarm, 76  
Kontakt med F1255, 12  
    Displayenhet, 13  
    Menysystem, 16  
    Ytre informasjon, 12

## M

Manøvrering, 19  
Menysystem, 16  
    Bla mellom vinduer, 23  
    Bruk det virtuelle tastaturet, 22  
    Hjelpmeny, 23  
    Manøvrering, 19  
    Stille inn en verdi, 21  
    Velge alternativ, 20  
    Velge meny, 19

## O

OK-knapp, 14  
Ordlister, 83

## R

Regelmessige kontroller, 24

## S

Serienummer, 6  
Sikkerhetsinformasjon, 5  
    Symboler, 5

- Sparetips, 25
  - Strømforbruk, 25
- Statuslampe, 12, 14
- Stell av F1255
  - Regelmessige kontroller, 24
  - Sparetips, 25
- Stille inn en verdi, 21
- Stille inn inneklimate, 28
- Stille inn varmtvannskapasiteten, 45
- Strømbryter, 14
- Strømforbruk, 25
- Symboler, 5

## **T**

- Tekniske opplysninger, 82
- Tilbakeknapp, 14
- Tilpasse varmepumpen, 53

## **V**

- Varmepumpen - husets hjerte, 10
- Varmepumpens funksjon, 11
- Velge alternativ, 20
- Velge meny, 19
- Viktig informasjon, 4
  - Anleggsdata, 4
  - F1255 – Et godt valg, 8
  - Serienummer, 6
  - Sikkerhetsinformasjon, 5

## **Y**

- Ytre informasjon, 12
  - Informasjonsvindu, 12
  - Statuslampe, 12

# Kontaktinformasjon

- AT** *KNV Energietechnik GmbH*, Gahberggasse 11, AT-4861 Schörförling  
Tel: +43 (0)7662 8963 E-mail: mail@knv.at www.knv.at
- CH** *NIBE Wärmetechnik c/o ait Schweiz AG*,  
Industriepark, CH-6246 Altshofen Tel: +41 58 252 21 00  
E-mail: info@nibe.ch www.nibe.ch
- CZ** *Druzstevni zavody Drazice s.r.o.*,  
Drazice 69, CZ - 294 71 Benátky nad Jizerou  
Tel: +420 326 373 801 E-mail: nibe@nibe.cz www.nibe.cz
- DE** *NIBE Systemtechnik GmbH*, Am Reiherpfahl 3, 29223 Celle  
Tel: +49 (0)5141 7546-0 E-mail: info@nibe.de www.nibe.de
- DK** *Vølund Varmeteknik A/S*, Member of the Nibe Group,  
Industrivej Nord 7B, 7400 Herning Tel: +45 97 17 20 33  
E-mail: info@volundvt.dk www.volundvt.dk
- FI** *NIBE Energy Systems OY*, Juurakkotie 3, 01510 Vantaa  
Tel: +358 (0)9-274 6970 E-mail: info@nibe.fi www.nibe.fi
- FR** *NIBE Energy Systems France Sarl*, Zone industrielle RD 28, Rue du Pou du  
Ciel, 01600 Reyrieux  
Tel : 04 74 00 92 92 E-mail: info@nibe.fr www.nibe.fr
- GB** *NIBE Energy Systems Ltd*,  
3C Broom Business Park, Bridge Way, S419QG Chesterfield  
Tel: +44 (0)845 095 1200 E-mail: info@nibe.co.uk www.nibe.co.uk
- NL** *NIBE Energietechnik B.V.*, Postbus 634, NL 4900 AP Oosterhout  
Tel: 0168 477722 E-mail: info@nibenl.nl www.nibenl.nl
- NO** *ABK-Qviller AS*, Brobekkveien 80, 0582 Oslo  
Tel: +47 23 17 05 20 E-mail: post@abkqviller.no  
www.nibe.no
- PL** *NIBE-BIAWAR Sp. z o. o.* Aleja Jana Pawła II 57, 15-703 BIALYSTOK  
Tel: +48 (0)85 662 84 90 E-mail: sekretariat@biawar.com.pl  
www.biawar.com.pl
- RU** © "EVAN" 17, per. Boynovskiy, RU-603024 Nizhny Novgorod  
Tel: +7 831 419 57 06 E-mail: kuzmin@evan.ru www.nibe-evan.ru
- SE** *NIBE AB Sweden*, Box 14, Hannabadsvägen 5, SE-285 21 Markaryd  
Tel: +46 (0)433 27 3000 E-mail: info@nibe.se www.nibe.se

For land som ikke nevnes i denne listen, kontakt NIBE Sverige eller kontrollerer  
www.nibe.eu for mer informasjon.

NIBE Energy Systems  
Hannabadsvägen 5  
Box 14  
SE-285 21 Markaryd  
info@nibe.se  
nibe.eu

UHB NO 2008-8 231714

Denne håndboken er en publikasjon fra NIBE Energy Systems. Alle produktillustrasjoner, fakta og data er basert på aktuell informasjon ved tidspunktet for godkjenning av publikasjonen. NIBE Energy Systems tar forbehold om eventuelle fakta- eller trykkfeil i denne håndboken.

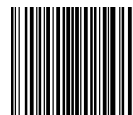

231714