

UHB FR 2004-5
231620

MANUEL D'UTILISATEUR

Pompe à chaleur géothermique

NIBE F1245

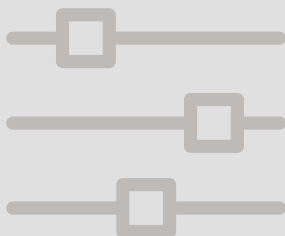

 **NIBE**

Guide rapide

Navigation

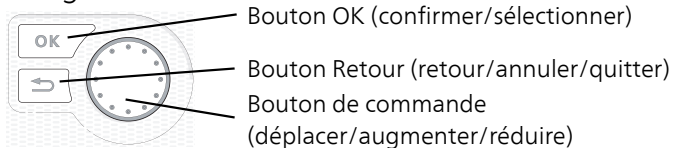

Vous trouverez une explication détaillée des fonctions des différents boutons à la page 14.

Vous trouverez une explication concernant la navigation entre les différents menus et les réglages à effectuer à la page 20.

Définir la température intérieure

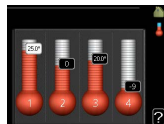

Le réglage de la température intérieure est accessible en appuyant deux fois sur le bouton OK, quand vous êtes dans le mode démarrage du menu principal. Pour plus d'informations à ce sujet, reportez-vous à la page 31.

Augmenter le volume d'eau chaude

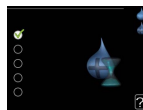
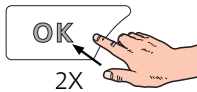
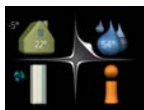
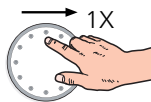

Pour augmenter provisoirement la quantité d'eau chaude, tournez d'abord le bouton de commande sur la position du menu 2 (goutte d'eau) puis appuyez deux fois sur le bouton OK. Pour plus d'informations à ce sujet, reportez-vous à la page 49.

En cas de problèmes d'inconfort

En cas de problème d'inconfort, vous pouvez prendre certaines mesures avant de contacter votre installateur. Voir page 79 pour de plus amples explications.

Table des matières

<i>1 Informations importantes</i>	4
Informations relatives à la sécurité	6
Symboles	7
Marquage	7
Numéro de série	7
F1245 – Un excellent choix	9
<i>2 La pompe à chaleur - le cœur de la maison</i>	11
Fonctionnement de la pompe à chaleur	12
Prise de contact avec le F1245	13
Entretien de F1245	25
<i>3 F1245 – à votre service</i>	30
Définir la température intérieure	30
Définir la production d'eau chaude	48
Obtenir des informations	53
Régler la pompe à chaleur	56
<i>4 Problèmes d'inconfort</i>	78
Gestion des alarmes	78
Dépannage	79
Chaleur supplémentaire uniquement	83
<i>5 Données techniques</i>	84
<i>6 Glossaire</i>	85
<i>Index</i>	91
<i>Contact</i>	95

1 Informations importantes

DONNÉES D'INSTALLATION

<i>Produit</i>	F1245
Numéro de série maître	
Numéro de série, Esclave 1	
Numéro de série, Esclave 2	
Numéro de série, Esclave 3	
Numéro de série, Esclave 4	
Numéro de série, Esclave 5	
Numéro de série, Esclave 6	
Numéro de série, Esclave 7	
Numéro de série, Esclave 8	
Date d'installation	
Installateur	
Type de glycol -	
Concentration du mélange/température de gel	
Profondeur de forage actif/longueur du capteur	

N°	Nom	Ré- glage d'usine	Ense- mble
1.9.1.1	courbe de chauffage (dé- calage)	0	
1.9.1.1	courbe de chauffage (pe- nte de la courbe)	7	

✓	Accessoires

Le numéro de série doit toujours être renseigné

Certificat attestant que l'installation a été effectuée conformément aux instructions du manuel de l'installateur et aux réglementations en vigueur.

Date

Signature

Informations relatives à la sécurité

Cet appareil peut être utilisé par des enfants à partir de 8 ans ainsi que des personnes à capacités physiques, sensorielles et mentales réduites, ou sans expérience ni connaissance de l'appareil, à condition qu'ils soient sous la supervision d'un tiers ou qu'ils aient eu une explication concernant l'utilisation sécurisée de l'appareil et qu'ils comprennent les risques encourus. Les enfants ne doivent pas jouer avec l'appareil. Le nettoyage et la maintenance de l'appareil ne peut être effectué par des enfants sans surveillance.

Tous droits réservés pour les modifications de design et techniques.

©NIBE 2020.

Ne démarrez pas F1245 s'il y a un risque que l'eau présente dans le système ait gelé.

Si le câble d'alimentation est endommagé, seul(e) NIBE, son représentant de service ou une personne autorisée peut le remplacer afin d'empêcher tout danger et dommage.

De l'eau peut s'écouler du tuyau de trop-plein de la vanne de sécurité. L'ouverture du tuyau doit donc être dégagée. Les vannes de sécurité doivent être régulièrement activées pour évacuer les saletés et pour s'assurer qu'elles ne sont pas obstruées.

Symboles



ATTENTION!

Ce symbole indique un danger grave pour l'utilisateur ou l'appareil.



REMARQUE!

Ce symbole indique un danger pour l'utilisateur ou l'appareil.



ATTENTION!

Ce symbole indique des informations importantes concernant les éléments à prendre en compte lors de l'installation.



ASTUCE

Ce symbole indique des astuces pour vous permettre d'utiliser plus facilement le produit.

Marquage

CE Le marquage CE est obligatoire pour la plupart des produits vendus dans l'UE, quel que soit leur lieu de fabrication.

IPX1B Classification de l'enceinte de l'équipement électro-technique.



Danger pour les utilisateurs et pour la machine.



Lisez le manuel d'utilisation.

Numéro de série

Le numéro de série figure en bas à droite du cache avant, dans le menu Informations (menu 3.1) et sur la plaque signalétique ().

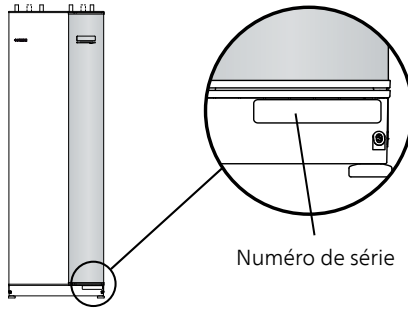

ATTENTION!

Le numéro de série du produit ((14 chiffres) est requis pour l'entretien et l'assistance.

F1245 – Un excellent choix

F1245 fait partie de la nouvelle génération de pompes à chaleur, conçues pour vous permettre de chauffer/et ou climatiser votre habitation en dépensant peu, tout en respectant l'environnement. La production de chaleur est sûre et économique grâce à un chauffe-eau, un thermoplongeur, une pompe de circulation et un système de régulation intégrés.

La pompe à chaleur peut être reliée à un système de distribution de chaleur basse température optionnel, tel que des radiateurs, des convecteurs ou un chauffage par le sol. Elle peut également être connectée à divers produits et accessoires, tels qu'un chauffe-eau supplémentaire, un système de récupération de la ventilation, une piscine, des systèmes de refroidissement naturel/climatiques avec des températures différentes.

Un appoint électrique immergé de 7 kW peut être raccordé automatiquement en cas d'imprévu ou comme fonctionnement de réserve (réglage d'usine 6 kW).

F1245 est équipé d'un système de régulation qui garantit le confort, la sécurité de l'utilisation et un fonctionnement économique. L'écran large et aisément lisible affiche les informations relatives à l'état, aux temps de fonctionnement et à toutes les températures de la pompe à chaleur. Cela signifie par exemple que les thermomètres externes sont inutiles.

EXCELLENTE PROPRIÉTÉS POUR F1245 :

- *Ballon d'eau chaude intégré*

La pompe à chaleur est équipée d'un ballon d'eau chaude, isolé par un plastique alvéolaire respectueux de l'environnement qui minimise les pertes thermiques.

- *Programmation de la température ambiante et celle de l'eau chaude*

Le chauffage, l'eau chaude, ainsi que les systèmes de climatisation et de ventilation dans certains cas, peuvent être programmés pour chaque jour de la semaine ou pour de plus longues périodes (vacances).

- *Écran affichant les instructions utilisateur*

La pompe à chaleur est équipée d'un grand écran doté de menus faciles à comprendre pour vous permettre d'ajuster votre confort intérieur.

- *Dépannage simple*

En cas de défaillance, l'écran de la pompe à chaleur indique le problème ainsi que les mesures à prendre.

2 La pompe à chaleur - le cœur de la maison

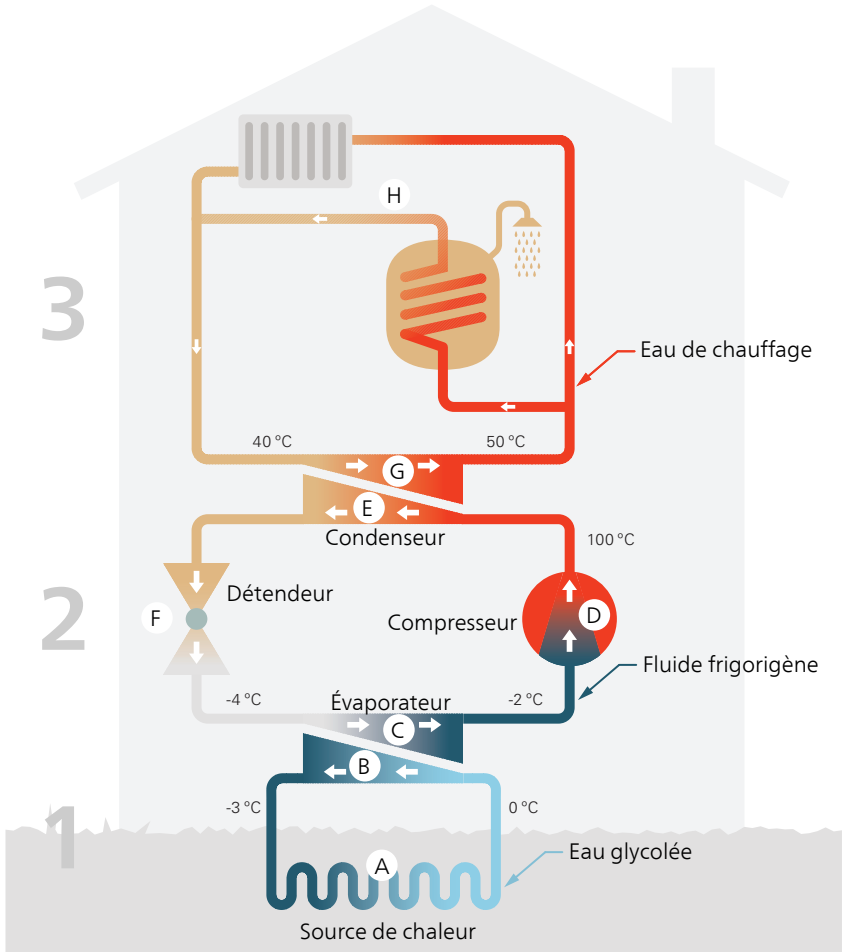

Les températures indiquées ne sont que des exemples et peuvent varier suivant les différentes installations et les périodes de l'année.

Fonctionnement de la pompe à chaleur

Une pompe à chaleur peut utiliser de l'énergie solaire prélevée dans la roche, le sol et l'eau pour chauffer une habitation. La transformation de l'énergie stockée dans la nature pour chauffer une habitation a lieu dans trois circuits différents. Dans le circuit à saumure, (1), de l'énergie thermique gratuite est récupérée des alentours et transportée jusqu'à la pompe à chaleur. Dans le circuit réfrigérant, (2), la pompe à chaleur augmente la température de la chaleur récupérée jusqu'à atteindre une valeur élevée. Dans le circuit à fluide caloporteur, (3), la chaleur est distribuée dans toute la maison.

Les températures indiquées ci-dessous ne sont que des exemples et peuvent varier suivant les différentes installations et les périodes de l'année.

Circuit d'eau glycolée

- A** Dans un flexible ou un collecteur, un liquide dégivrante, la saumure, circule de la pompe à chaleur jusqu'à la source de chaleur (roche/sol/lac). L'énergie provenant de la source de chaleur y est stockée, réchauffant la saumure de quelques degrés et la faisant ainsi passer d'environ $-3\text{ }^{\circ}\text{C}$ à près de $0\text{ }^{\circ}\text{C}$.
- B** Le collecteur achemine ensuite la saumure jusqu'à l'évaporateur de la pompe à chaleur. La saumure libère à cet endroit l'énergie thermique et la température chute de plusieurs degrés. Le liquide retourne ensuite à la source de chaleur pour récupérer à nouveau de l'énergie.

Circuit frigorifique

- C** Un autre liquide, appelé réfrigérant, circule dans un circuit fermé de la pompe à chaleur et à travers l'évaporateur. Le réfrigérant a un point d'ébullition très faible. Dans l'évaporateur, le réfrigérant reçoit l'énergie thermique à partir de la saumure et entre en ébullition.
- D** Le gaz produit au cours de l'évaporation est acheminé vers un compresseur à alimentation électrique. Lorsque le gaz est comprimé, la pression augmente, la température du gaz augmente quant à elle sensiblement, passant d'environ $5\text{ }^{\circ}\text{C}$ à environ $100\text{ }^{\circ}\text{C}$.
- E** À partir du compresseur, le gaz est acheminé vers un échangeur thermique, appelé condensateur, où il dégage de l'énergie thermique vers le système de chauffage du logement. Là, le gaz est refroidi avant de se liquéfier à nouveau.

F le fluide frigorigène, dont la pression et la température demeurent élevées, traverse un détendeur qui ramène le fluide frigorigène à sa température et sa température de départ. Le fluide frigorigène a ainsi effectué un cycle complet. Il est ensuite acheminé une nouvelle fois vers l'évaporateur. Le processus est alors répété.

Réseau de distribution

- G** L'énergie thermique libérée par le réfrigérant au sein du condensateur est récupérée par la section de la chaudière de la pompe à chaleur.
- H** Le fluide caloporteur circule dans un système fermé et transporte l'énergie thermique de l'eau chauffée vers le chauffe-eau de l'habitation et les radiateurs/serpentins de chauffage.

Prise de contact avec le F1245

INFORMATIONS EXTERNES

Quand la porte de la pompe à chaleur est fermée, il est possible de recevoir des informations via une fenêtre dédiée et un voyant d'état.

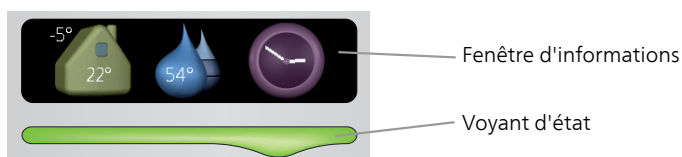

Fenêtre d'informations

La fenêtre d'informations indique une partie de l'écran figurant sur l'unité d'affichage (située derrière la porte de la pompe à chaleur). La fenêtre d'informations peut afficher différents types d'informations, comme par exemple les températures ou l'heure.

Vous êtes libre de sélectionner les informations que vous souhaitez afficher dans la fenêtre d'informations. Vous pouvez saisir votre propre sélection d'informations à partir de l'unité d'affichage. Ces informations sont spécifiques à la fenêtre d'informations et disparaissent dès que la porte de la pompe à chaleur est ouverte.

Les instructions relatives au réglage de la fenêtre d'informations figurent à la page 71.

Voyant d'état

Le voyant d'état indique l'état de la pompe à chaleur : lumière verte continue pendant un fonctionnement normal, lumière jaune continue pendant un mode Urgence activé ou lumière rouge si une alarme a été déclenchée.

La gestion des alarmes est décrite à la page 78.

UNITÉ D'AFFICHAGE

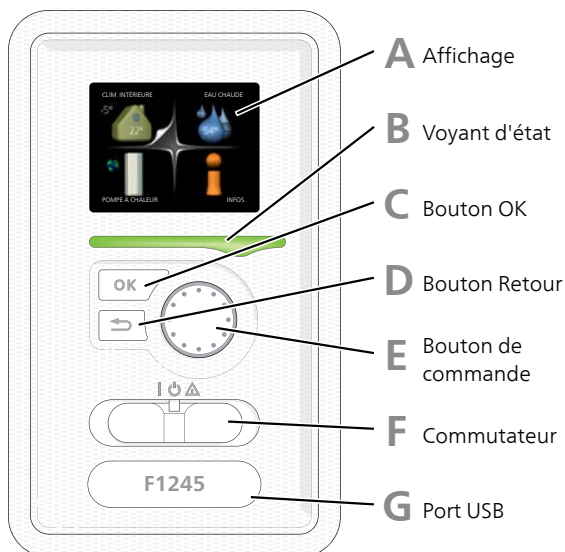

Une unité d'affichage se trouve derrière la porte de la pompe à chaleur pour vous permettre de communiquer avec F1245. Ici, vous pouvez :

- activer, désactiver ou régler la pompe à chaleur en mode Urgence.
- régler la température intérieure, l'eau chaude, ainsi que la pompe à chaleur en fonction de vos besoins.
- recevoir des informations concernant les réglages, les états et les différents événements.
- observer différents types d'alarmes et recevoir des instructions pour pouvoir les rectifier.

A *Affichage*

L'écran affiche des instructions, les réglages et des informations de fonctionnement. Vous pouvez facilement parcourir les menus et les options pour régler la température ou obtenir les informations dont vous avez besoin.

B *Voyant d'état*

Le voyant d'état indique l'état de la pompe à chaleur. Il est :

- vert en fonctionnement normal ;
- jaune en mode secours ;
- rouge si une alarme a été déclenchée.

C *Bouton OK*

Le bouton OK vous permet de :

- confirmer des sélections de sous-menus/options/valeurs définies/pages dans le guide de démarrage.

D *Bouton Retour*

Le bouton Retour vous permet de :

- revenir au menu précédent ;
- modifier un réglage qui n'a pas été confirmé.

E *Bouton de commande*

Le bouton de commande peut être tourné vers la droite ou la gauche. Vous pouvez :

- parcourir les menus et les options ;
- augmenter ou diminuer les valeurs ;
- changer de page dans le cas d'instructions présentées sur plusieurs pages (par exemple, aide et infos d'entretien).

F *Commutateur*

Trois positions sont possibles pour le commutateur :

- Marche (I)
- Veille (⏻)
- Mode secours (⚠)

Le mode secours doit être uniquement utilisé en cas de dysfonctionnement de la pompe à chaleur. Dans ce mode, le compresseur est mis hors tension et le thermoplongeur se met en marche.

L'écran de la pompe à chaleur est éteint et le voyant d'état s'allume en jaune.

G *Port USB*

Le port USB est caché sous le badge plastique sur lequel figure le nom du produit.

Le port USB est utilisé pour mettre à jour le logiciel.

Rendez-vous à l'adresse nibeuplink.com et cliquez sur l'onglet « Logiciel » pour télécharger la dernière version du logiciel pour votre installation.

SYSTÈME DE MENUS

Lorsque la porte de la pompe à chaleur est ouverte, les quatre principaux menus du système de menus ainsi que certaines informations élémentaires s'affichent à l'écran.

Maître

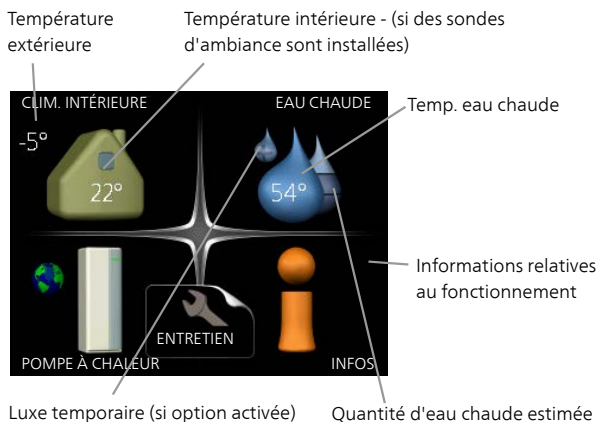

Esclave

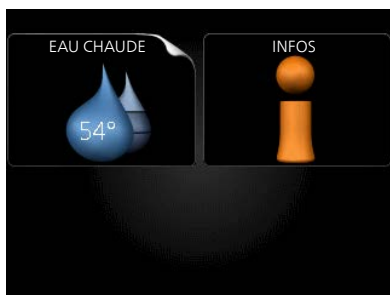

Si la pompe à chaleur est définie comme esclave, un menu principal limité s'affiche, car la majorité des réglages du système sont effectués au niveau de la pompe à chaleur maître.

Menu 1	<i>CLIM. INTÉRIEURE</i> Réglage et programmation de la température intérieure. Voir page 31.
Menu 2	<i>EAU CHAUDE</i> Réglage et programmation de la production d'eau chaude sanitaire. Voir page 49. Ce menu est également défini dans le système de menus limités de la pompe à chaleur esclave.
Menu 3	<i>INFOS</i> Affichage de la température et d'autres informations de fonctionnement et accès au journal d'alarmes. Voir page 54. Ce menu est également défini dans le système de menus limités de la pompe à chaleur esclave.
Menu 4	<i>POMPE À CHALEUR</i> Pour le réglage de l'heure, de la date, de la langue, de l'affichage, du mode de fonctionnement, etc., voir page 58.

Symboles à l'écran

Les symboles suivants peuvent apparaître à l'écran pendant le fonctionnement.

Symbole	Description
	<p>Ce symbole apparaît à côté du panneau d'informations si le menu 3.1 contient des informations importantes.</p>
	<p>Ces deux symboles indiquent si le compresseur ou l'appoint électrique est bloqué dans F1245.</p> <p>Ils peuvent, par exemple, être bloqués en fonction du mode de fonctionnement sélectionné via le menu 4.2, si le blocage est programmé via le menu 4.9.5 ou si une alarme s'est produite et empêche l'un des deux de fonctionner.</p> <p> Verrouillage du compresseur.</p> <p> Verrouillage de l'appoint électrique</p>
	<p>Ce symbole apparaît si le mode d'augmentation périodique ou le mode Luxe pour l'eau chaude est activé.</p>
	<p>Ce symbole indique si le « réglage vacances » est actif dans 4.7</p>
	<p>Ce symbole indique si la F1245 communique avec NIBE Uplink.</p>
	<p>Ce symbole indique le réglage du ventilateur s'il diffère du réglage normal.</p> <p>Accessoire nécessaire.</p>
	<p>Ce symbole est visible dans les installations équipées d'accessoires solaires actifs.</p>
	<p>Ce symbole indique si le chauffage de la piscine est actif.</p> <p>Accessoire nécessaire.</p>
	<p>Ce symbole indique si le rafraîchissement est actif.</p> <p>Accessoire nécessaire.</p>

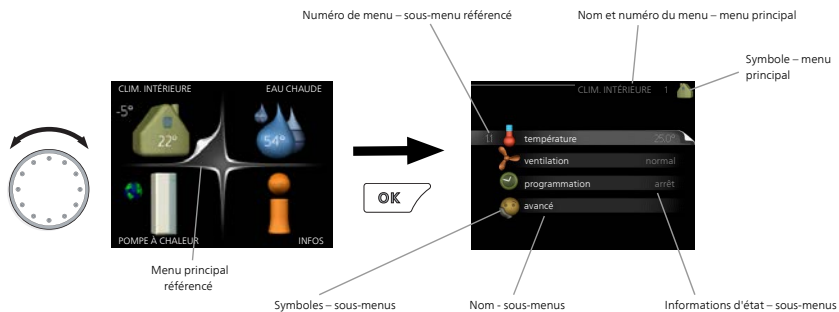

Fonctionnement

Pour déplacer le curseur, tournez le bouton de commande vers la gauche ou la droite. La position sélectionnée s'affiche en blanc et/ou a un coin relevé.



Sélection d'un menu

Pour se déplacer dans le système de menus, sélectionnez un menu principal et appuyez sur le bouton OK. Une nouvelle fenêtre s'affiche alors à l'écran avec les sous-menus.

Sélectionnez l'un des sous-menus en appuyant sur le bouton OK.

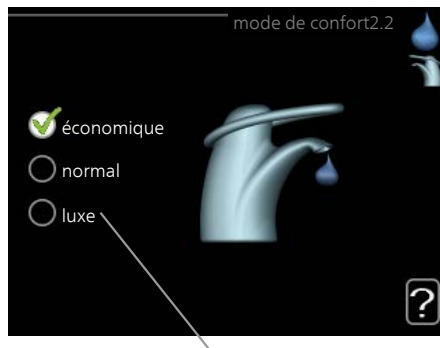

Sélection d'options



Alternative

Dans un menu d'options, l'option en cours de sélection est indiquée par une petite coche verte. 

Pour sélectionner une autre option :

1. Cliquez sur l'option souhaitée. L'une des options est alors pré-sélectionnée (en blanc). 
2. Appuyez sur le bouton OK pour confirmer l'option sélectionnée. Une petite coche verte apparaît à côté de l'option sélectionnée. 

Réglage d'une valeur



Valeurs à modifier

Pour définir une valeur :

1. Sélectionnez la valeur souhaitée à l'aide du bouton de commande. 01
2. Appuyez sur le bouton OK. L'arrière-plan de la valeur s'affiche en vert pour vous indiquer que vous vous trouvez dans le mode de réglage. 01
3. Tournez le bouton de commande vers la droite pour augmenter la valeur et vers la gauche pour la réduire. 04
4. Appuyez sur le bouton OK pour confirmer la valeur que vous venez de définir. Pour modifier et revenir à la valeur d'origine, appuyez sur le bouton Retour. 04

Utilisez le clavier virtuel

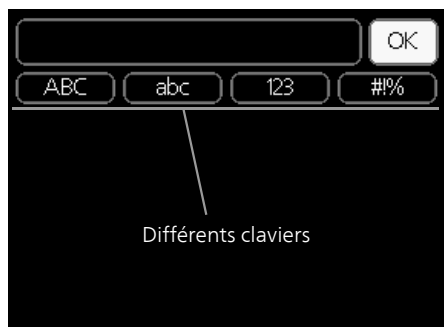

Dans certains menus où du texte doit être saisi, un clavier virtuel est accessible.



En fonction du menu, vous pouvez avoir accès à différentes polices de caractères que vous pouvez sélectionner à l'aide de la molette de commande. Pour modifier le tableau des caractères, appuyez sur le bouton Précédent. Si un menu dispose uniquement d'une police de caractères, le clavier s'affiche directement.

Quand vous avez terminé d'écrire, marquez « OK » et appuyez sur le bouton OK.

Navigation entre les fenêtres

Un menu peut comprendre plusieurs fenêtres. Tournez le bouton de commande pour parcourir les différentes fenêtres.



Fenêtre du menu
actuel

Nombre de fenêtres
dans le menu

Navigation entre les fenêtres du guide de démarrage.



Flèches permettant de parcourir les différentes
fenêtres du guide de démarrage

1. Appuyez sur le bouton de commande jusqu'à ce que l'une des flèches en haut à gauche (au niveau du numéro de la page) ait été sélectionnée.
2. Appuyez sur le bouton OK pour changer d'étape dans le guide de démarrage.

Menu Aide



Plusieurs menus sont dotés d'un symbole vous indiquant qu'une aide supplémentaire est disponible.

Pour accéder à l'aide :

1. sélectionnez le symbole Aide à l'aide du bouton de commande.
2. Appuyez sur le bouton OK.

Le menu Aide comprend plusieurs fenêtres que vous pouvez parcourir avec le bouton de commande.

Entretien de F1245

VÉRIFICATIONS RÉGULIÈRES

En principe, votre pompe à chaleur ne demande aucun entretien et nécessite donc une attention minimale après sa mise en service. Il est toutefois recommandé de vérifier régulièrement l'installation.

Si quelque chose d'anormal survient, un message concernant le dysfonctionnement s'affiche à l'écran sous forme de divers textes d'alarmes. Voir la section sur la gestion des alarmes à la page 78.

Saumure

L'eau glycolée qui reçoit la chaleur du sol n'est normalement pas consommée, juste pompée.

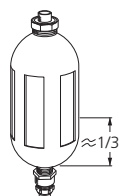

La plupart des installations sont équipées d'une cuve de niveau qui permet de vérifier si le niveau de fluide dans le système est suffisant. Le niveau peut varier en fonction de la température du fluide. Si le niveau est inférieur à $1/3$, le système doit être rempli.

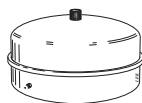

Sur certaines installations, la cuve de niveau est remplacée par un vase d'expansion (par exemple, lorsque la pompe à chaleur n'est pas située au point le plus élevé du système à eau glycolée) qui permet de vérifier la pression du système. La pression peut varier en fonction de la température du fluide. La pression ne doit pas être inférieure à 0,5 bar.

Si vous ne savez pas où se trouve la cuve de niveau/le vase d'expansion, contactez votre installateur.

L'installateur peut également vous aider à effectuer le remplissage, si le niveau/la pression a chuté.

Soupape de sécurité

La soupape de sécurité du chauffe-eau relâche parfois un peu d'eau après que l'on a utilisé de l'eau chaude. En effet, l'eau froide qui entre dans le chauffe-eau pour remplacer l'eau chaude se dilate lorsqu'elle est chauffée faisant ainsi augmenter la pression et provoquant l'ouverture de la soupape de sécurité.

Le fonctionnement de la soupape de sécurité doit être vérifié régulièrement. La soupape de sécurité se trouve sur le tuyau entrant (eau froide) alimentant le chauffe-eau. Procédez aux vérifications suivantes :

1. Ouvrez la soupape en tournant avec précaution le bouton dans le sens inverse des aiguilles d'une montre.
2. Vérifiez que de l'eau circule dans la soupape.
3. Fermez la soupape en la relâchant. Si vous ne parvenez pas à bien la fermer en la relâchant, tournez-la légèrement dans le sens inverse des aiguilles d'une montre.

ASTUCES D'ÉCONOMIE

La génération du chauffage et la production d'eau chaude sont pilotées par la régulation.

Les facteurs ayant un effet sur la consommation d'énergie peuvent être les suivants : la température intérieure, la consommation d'eau chaude, le niveau d'isolation de la maison ou encore si celle-ci compte plusieurs grandes fenêtres. La position de la maison, comme par exemple l'exposition au vent, constitue un autre facteur.

De même, respectez les conseils suivants :

- Ouvrez complètement les vannes thermostatiques (excepté dans les pièces où vous souhaitez qu'il fasse plus frais). Les thermostats ralentissent le débit du système de chauffage, ce que F1245 cherche à compenser en augmentant la température. Il fonctionne donc plus et consomme davantage d'énergie.
- Vous pouvez diminuer la température lorsque vous n'êtes pas chez vous en programmant « réglage vacances » dans le menu 4.7. Voir page 72 pour de plus amples instructions.

Consommation énergétique

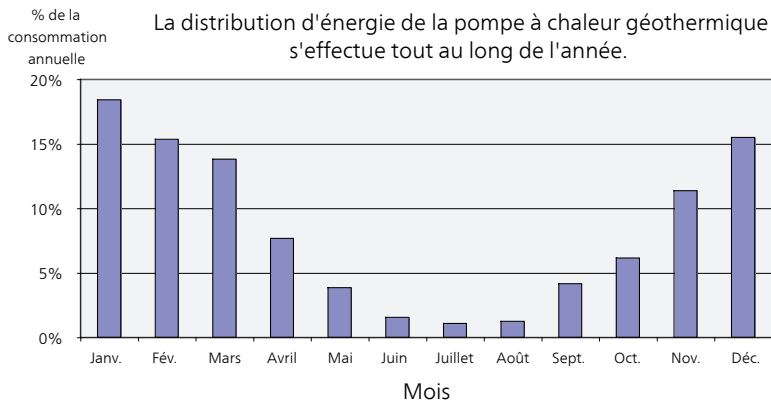

Augmenter la température intérieure d'un degré augmente la consommation d'énergie de 5 % environ.

Électricité domestique

Il a été calculé par le passé que la consommation annuelle d'électricité domestique d'un foyer suédois moyen était d'environ 5000 kWh. Aujourd'hui, la consommation énergétique varie généralement entre 6000-12000 kWh par an.

<i>Matériel</i>	<i>Puissance normale (W)</i>		<i>Consommation annuelle moyenne (kWh)</i>
	<i>Fonctionnement</i>	<i>Veille</i>	
Téléviseur (fonctionnement : 5 h/jour, veille : 19 h/jour)	200	2	380
Box internet (fonctionnement : 5 h/jour, veille : 19 h/jour)	11	10	90
DVD (fonctionnement : 2 h/semaine)	15	5	45
Console de jeux de salon (fonctionnement : 6 h/semaine)	160	2	67
Radio/chaîne stéréo (fonctionnement : 3 h/jour)	40	1	50
Ordinateur avec écran (fonctionnement : 3 h/jour, veille 21 h/jour)	100	2	120
Ampoule (fonctionnement 8 h/jour)	60	-	175
Spot, halogène (fonctionnement 8 h/jour)	20	-	58
Climatisation (fonctionnement : 24 h/jour)	100	-	165
Congélateur (fonctionnement : 24 h/jour)	120	-	380
Poêle, table de cuisson (fonctionnement : 40 min/jour)	1500	-	365
Poêle, four (fonctionnement : 2 h/semaine)	3000	-	310
Lave-vaisselle, raccord d'eau froide (fonctionnement 1 fois/jour)	2000	-	730
Machine à laver (fonctionnement : 1 fois/jour)	2000	-	730
Sèche-linge (fonctionnement : 1 fois/jour)	2000	-	730
Aspirateur (fonctionnement : 2 h/semaine)	1000	-	100

<i>Matériel</i>	<i>Puissance normale (W)</i>		<i>Consommation annuelle moyenne (kWh)</i>
Résistance de carter (fonctionnement : 1 h/jour, 4 mois/an)	400	-	50
Chauffe-habitacle (fonctionnement : 1 h/jour, 4 mois/an)	800	-	100

Ces valeurs sont des exemples approximatifs.

Exemple : une famille avec 2 enfants vit dans une maison équipée de 1 téléviseurs, 1 box internet, 1 lecteurs de DVD, 1 consoles de jeux de salon, 2 ordinateurs, 3 chaînes stéréo, 2 ampoules dans les WC, 2 ampoules dans la salle de bain, 4 ampoules dans la cuisine, 3 ampoules à l'extérieur, une machine à laver, un sèche-linge, un lave-vaisselle, un réfrigérateur, un congélateur, un four, un aspirateur, une résistance de carter = 6240 kWh d'électricité domestique par an.

Compteur électrique

Vérifiez régulièrement, de préférence une fois par mois, le compteur électrique. Vous pourrez ainsi observer tout changement survenu dans la consommation énergétique.

Les maisons récemment construites sont équipées de deux compteurs électriques. Utilisez la différence entre les deux pour calculer votre électricité domestique.

Nouvelles constructions

Les maisons récemment construites subissent un processus de séchage pendant un an. La maison peut alors consommer bien plus d'énergie que par la suite. Après 1-2 ans, la courbe de chauffage, son décalage et l'ensemble des vannes thermostatiques doivent être réajustées, dans la mesure où le réseau de distribution nécessite généralement une température inférieure une fois le processus de séchage terminé.

3 F1245 – à votre service

Définir la température intérieure

APERÇU

Sous-menus

Le menu **CLIM. INTÉRIEURE** comprend plusieurs sous-menus. Vous trouverez les informations d'état pour le menu correspondant à droite des menus.

température Réglage de la température pour le système de chauffage. Les informations d'état indiquent les valeurs définies pour le système de chauffage.

ventilation Réglage de la vitesse du ventilateur. Les informations d'état indiquent le réglage sélectionné. Ce menu s'affiche uniquement si le module d'extraction d'air est branché (accessoire).

programmation Programmation du chauffage, du rafraîchissement et de la ventilation. L'information d'état « réglage » s'affiche à l'écran si vous avez réglé une programmation mais que celle-ci n'est pas active pour le moment, « réglage vacances » s'affiche à l'écran si la programmation de vacances est active en même temps que la programmation ordinaire (la fonction vacances reste prioritaire), « actif » s'affiche à l'écran si une partie de la programmation est active. Dans le cas contraire, vous verrez apparaître « arrêt ».

avancé Réglage de la loi d'eau, ajustement avec le contact externe, valeur minimale de la température de départ, sonde d'ambiance, fonction de rafraîchissement et +Adjust.

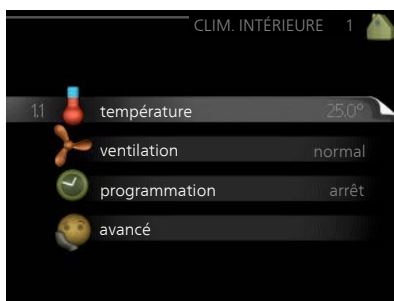

TEMPÉRATURE

Si plusieurs systèmes de chauffage sont installés dans l'habitation, cela sera indiqué à l'écran par un thermomètre pour chaque système.

Choisissez entre le chauffage ou le rafraîchissement, puis réglez la température souhaitée dans le menu suivant « température de chauffage/rafraîchissement », dans le menu 1.1.

Réglage de la température (avec sondes d'ambiance installées et activées) :

chauffage

Plage de réglage : de 5 à 30 °C

Valeur par défaut : 20

rafraîchissement (accessoire nécessaire)

Plage de réglage : de 5 à 30 °C

Valeur par défaut : 25

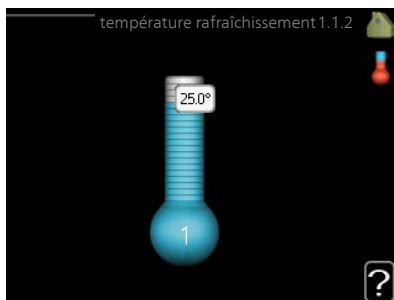
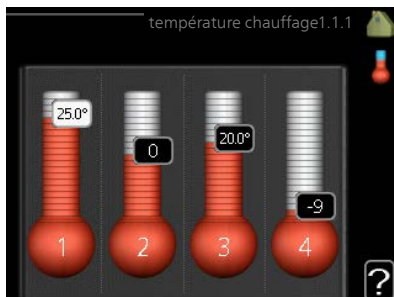

La valeur s'affiche à l'écran en °C si le système d'émission est régulé par une sonde d'ambiance.



ATTENTION!

Un réseau de distribution à forte inertie, comme par exemple, un plancher chauffant, est susceptible de ne pas convenir à une utilisation avec sonde d'ambiance.

Pour modifier la température ambiante, utilisez le bouton de commande et sélectionnez la température souhaitée à l'écran. Confirmez le nouveau réglage en appuyant sur le bouton OK. La nouvelle température s'affiche à l'écran à droite du symbole.

Réglage de la température (sans sonde d'ambiance activée) :

Plage de réglage : -10 à +10

Valeur par défaut : 0

L'écran d'affichage indique les valeurs définies pour le chauffage (décalage de la courbe). Pour augmenter ou baisser la température intérieure, augmentez ou réduisez la valeur affichée à l'écran.

Utilisez le bouton de commande pour définir une nouvelle valeur. Confirmez le nouveau réglage en appuyant sur le bouton OK.

Le nombre d'incréments nécessaires pour augmenter la température intérieure d'un degré dépend de l'installation de chauffage. Augmenter d'un seul incrément suffit en général mais dans certains cas plusieurs incréments sont nécessaires.

Réglage de la valeur souhaitée. La nouvelle valeur s'affiche à l'écran à droite du symbole.



ATTENTION!

L'augmentation de la température ambiante peut être ralentie par les vannes thermostatiques dont sont équipés les radiateurs ou le plancher chauffant. Il faut donc ouvrir complètement les vannes thermostatiques, sauf dans les pièces où une température plus basse est souhaitée (par exemple, les chambres).



ASTUCE

Attendez 24 heures pour que la température ambiante ait le temps de se stabiliser avant de modifier le réglage.

S'il fait froid à l'extérieur et que la température ambiante est trop basse, augmentez d'un incrément la pente de la courbe à partir du menu 1.9.1.1.

S'il fait froid à l'extérieur et que la température ambiante est trop élevée, réduisez d'un incrément la pente de la courbe à partir du menu 1.9.1.1.

S'il fait chaud à l'extérieur et que la température ambiante est trop basse, augmentez d'un incrément la valeur à partir du menu 1.1.1.

S'il fait chaud à l'extérieur et que la température ambiante est trop élevée, diminuez d'un incrément la valeur à partir du menu 1.1.1.

Plage de réglage : normal et vitesse 1-4

Valeur par défaut : normal

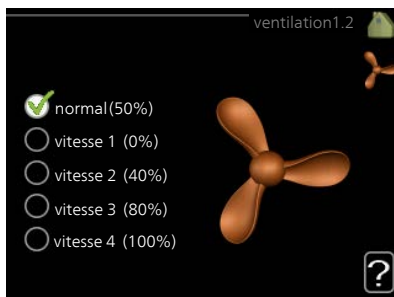

Vous pouvez ici augmenter ou réduire temporairement la ventilation à l'intérieur de l'habitation.

Lorsqu'une nouvelle vitesse est sélectionnée, un compte à rebours se déclenche. Une fois le temps écoulé, la ventilation réadopte son réglage normal.

Si nécessaire, il est possible de modifier ces différents temps de retour dans le menu 1.9.6.

La vitesse du ventilateur apparaît entre parenthèses (en pourcentage) après chaque alternative de vitesse.



ASTUCE

Pour régler des changements de périodes plus longues, utilisez la fonction Vacances ou Programmation.

Menu 1.3

PROGRAMMATION

Dans le menu **programmation** la température intérieure (chauffage/rafraîchissement/ventilation) est programmée pour chaque jour de la semaine.

Vous pouvez également programmer de plus longues durées pendant une période sélectionnée (vacances) dans le menu 4.7.

Programmation : permet de sélectionner la programmation à modifier.

Réglage de la programmation

Ces réglages peuvent être effectués pour chaque programmation (Menu 1.3.1, 1.3.2 et 1.3.3 :

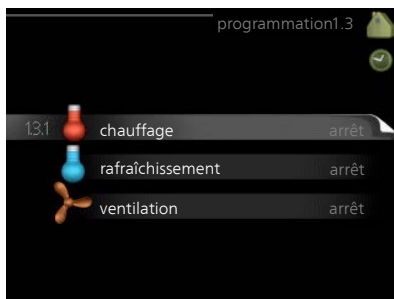

Activé : permet d'activer ici la programmation pour la période sélectionnée. Les horaires définis ne sont pas affectés lors de la désactivation.

Système : permet de sélectionner le circuit de distribution auquel renvoie le programme correspondant. Cette alternative s'affiche uniquement s'il existe plusieurs circuits de distribution.

Jour : permet de sélectionner le ou les jours de la semaine concerné(s) par la programmation. Pour annuler la programmation d'un jour en particulier, l'heure pour ce jour doit être réinitialisée en réglant l'heure de démarrage à l'identique de l'heure d'arrêt. Si la ligne « tous » est utilisée, tous les jours de la période seront définis en fonction de cette ligne.

Période de temps : permet de sélectionner l'heure de démarrage et d'arrêt de la programmation d'un jour en particulier.

Réglage : consultez le sous-menu correspondant.

Conflit : en cas de conflit entre deux réglages, un point d'exclamation rouge s'affiche.



ASTUCE

Si vous souhaitez régler une programmation similaire chaque jour de la semaine, commencez par cocher « tous » puis modifiez les jours souhaités.



ASTUCE

Réglez l'heure d'arrêt avant l'heure de démarrage afin que cette période se prolonge après minuit. La programmation s'arrête alors le jour suivant à l'heure d'arrêt définie.

La programmation démarre toujours à la date à laquelle l'heure de démarrage est réglée.

Vous pouvez programmer ici jusqu'à trois consignes de température et trois périodes par jour. Si la sonde d'ambiance est installée et activée, on règle les différentes températures en °C, si aucune sonde d'ambiance n'est activée, on règle plusieurs loi d'eau (menu 1.1). Augmenter d'un seul incrément suffit en général à modifier la température ambiante d'un degré, mais dans certains cas plusieurs incréments sont nécessaires.



Réglage : permet de définir le décalage de la courbe de chauffage par rapport au menu 1.1 pendant la programmation. Si une sonde d'ambiance est installée, la température ambiante souhaitée est indiquée en °C.

ATTENTION!

Les changements de température dans le logement prennent du temps. Par exemple, un chauffage au sol ne permet pas de sentir une différence notable de la température des pièces sur de courtes périodes de temps.

Menu
1.3.2

RAFRAÎCH. (ACCESSOIRE NÉCESSAIRE)

Vous pouvez programmer ici quand la fonction de rafraîchissement est autorisée dans l'habitation et ce, pour deux périodes différentes par jour.



Menu
1.3.3

VENTILATION (ACCESSOIRE NÉCESSAIRE)

Vous pouvez programmer ici jusqu'à deux périodes d'augmentation ou de diminution de la ventilation par jour.

Réglage : permet de définir la vitesse de ventilation souhaitée.



ATTENTION!

Un changement notable sur une période plus longue peut engendrer un environnement intérieur de mauvaise qualité et des économies de fonctionnement plus faibles.

Menu
1.9

AVANCÉ

Le menu **avancé** comporte du texte en orange et est destiné aux utilisateurs avancés. Ce menu comprend plusieurs sous-menus.

courbe Réglage de la pente de la loi d'eau pour le chauffage et le rafraîchissement.

réglage externe Réglage du décalage de la loi d'eau lorsque le contact externe est branché.

temp. min. dép. chauff. Réglage de la température minimum du circuit de chauffage.

réglages sondes d'ambiance Réglages en fonction de la sonde d'ambiance.

réglages du rafraîchissement Réglages de rafraîchissement.

temps retour ventil. Réglages du temps de retour du ventilateur dans le cas d'un changement provisoire de la vitesse de ventilation.

courbe personnalisée Réglage de la loi d'eau personnalisée pour le chauffage et le rafraîchissement.

décalage de points Réglage du décalage de la loi d'eau ou de la loi d'eau froide



sur une température extérieure spécifique.

Refroidissement nocturne Réglage du refroidissement nocturne.

+Adjust Permet de régler l'impact de la fonction +Adjust sur la température de départ la plus basse calculée pour le chauffage au sol. Plus la valeur sera importante, plus l'impact se fera ressentir.

Menu
1.9.1

COURBE

courbe de chauffage

Plage de réglage : 0 – 15

Valeur par défaut : 9

*loi d'eau rafr (accessoire
nécessaire)*

Plage de réglage : 0 – 9

Valeur par défaut : 0

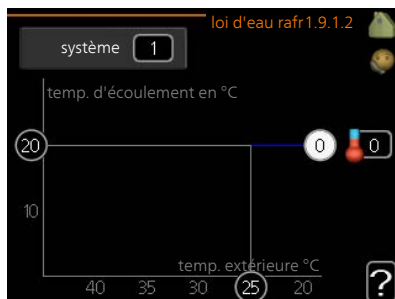
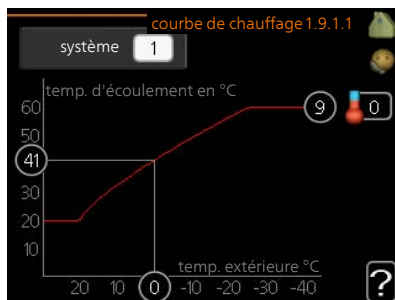

Vous pouvez sélectionner chauffage ou rafraîchissement dans le menu **courbe**. Le menu suivant (loi d'eau /loi d'eau froide) affiche les pentes relatives au chauffage et au rafraîchissement de votre habitation. L'objectif de la loi d'eau est de maintenir une température intérieure constante quelles que soient la température extérieure afin d'utiliser efficacement l'énergie. C'est à partir de ces lois d'eau que l'ordinateur de contrôle de la pompe à chaleur détermine la température de l'eau alimentant le système, la température de départ et donc, la température intérieure. Sélectionner la loi d'eau et lire ici les changements de température de départ à différentes températures extérieures. Le chiffre à droite du « système » affiche le système pour lequel vous avez sélectionné la loi d'eau ou la loi d'eau froide.



ATTENTION!

Dans le cas de systèmes de plancher chauffant, **temp. max. circuit écouil.** doit normalement être réglé entre 35 et 45 °C.

Dans le cas du plancher rafraîchissant, « temp. min. dép. chauff. » doit être restreint pour éviter la condensation.

Vérifiez la température maximale de votre plancher chauffant avec votre installateur/fournisseur.



ASTUCE

Attendez 24 heures pour que la température ambiante ait le temps de se stabiliser avant de modifier le réglage.

S'il fait froid à l'extérieur et que la température ambiante est trop basse, augmentez d'un incrément la pente de la loi d'eau.

S'il fait froid à l'extérieur et que la température des pièces est trop élevée, diminuez d'un incrément la pente de la loi d'eau.

S'il fait chaud à l'extérieur et que la température ambiante est trop basse, augmentez d'un incrément le décalage de la loi d'eau.

S'il fait chaud à l'extérieur et que la température ambiante est trop élevée, diminuez d'un incrément le décalage de la loi d'eau.

Menu
1.9.2

RÉGLAGE EXTERNE

Réseau de distribution

Plage de réglage : -10 à +10.

Ou à la température ambiante désirée si la sonde d'ambiance est installée.
Voir illustration.

Valeur par défaut : 0

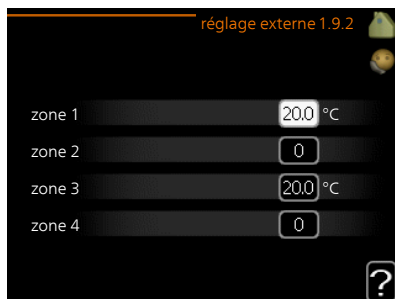

Le fait de brancher un contact externe, par exemple, un thermostat d'ambiance ou un temporisateur, vous permet d'augmenter ou de diminuer temporairement ou périodiquement la température ambiante tout en chauffant votre habitation. Lorsque le contact est activé, le décalage de la loi d'eau est modifié du nombre d'unités sélectionnées dans le menu. Si une sonde d'ambiance est installée et activée, la température ambiante souhaitée est réglée (en °C).

Si vous disposez de plusieurs réseaux de distribution, les réglages peuvent être effectués séparément pour chacun des réseaux.

Menu
1.9.3

TEMP. MIN. DÉP. CHAUFF.

chauffage

Plage de réglage : 5-70 °C

Valeur par défaut : 20 °C

rafraîchissement (accessoire requis)

Selon l'accessoire utilisé, la plage de réglage varie.

Réglage d'usine : 18 °C

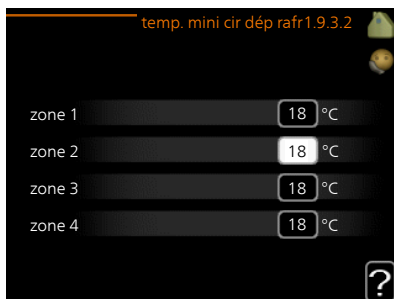
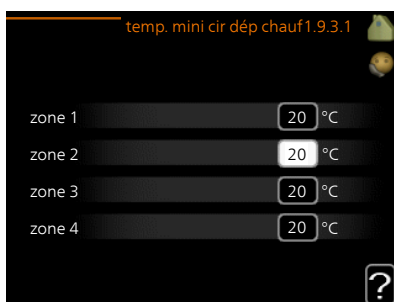

Dans le menu 1.9.3, vous sélectionnez chauffage ou rafraîchissement, dans le menu suivant (température de départ min. de chauffage/rafraîchissement) réglez la température minimum de la température de départ du système d'émission. Cela signifie que F1245 ne calculera jamais une température inférieure à celle définie ici.

Si vous disposez de plusieurs réseaux de distribution, les réglages peuvent être effectués séparément pour chacun des réseaux.



ASTUCE

La valeur peut être augmentée si vous disposez par exemple, d'une cave que vous souhaitez tout le temps chauffer, même en été.

La valeur devra être augmentée dans « arrêter le chauffage » menu 4.9.2 « réglage du mode auto ».

Menu
1.9.4

RÉGLAGES SONDES D'AMBIANCE

facteur système

chauffage

Plage de réglage : 0,0 - 6,0

Réglage d'usine chauffage : 1,0

rafraîchissement (accessoire nécessaire)

Plage de réglage : 0,0 - 6,0

Réglage d'usine rafraîchissement : 1,0

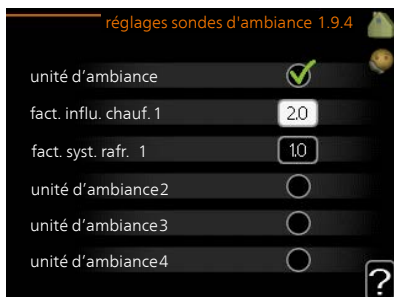

Vous pouvez activer ici les sondes d'ambiance permettant de réguler la température ambiante.



ATTENTION!

Un système de chauffage à inertie, comme un plancher chauffant, n'est pas nécessairement adapté à un pilotage par les sondes d'ambiance de l'installation.

Vous pouvez régler ici un facteur (une valeur numérique) qui détermine dans quelle mesure une température ambiante supérieure ou inférieure à la normale (la différence entre la température ambiante souhaitée et la température ambiante réelle) va affecter la température de départ du système d'émission. Une valeur plus importante modifiera davantage et plus rapidement le décalage de la courbe de chauffage.



REMARQUE!

Si vous réglez la position du « facteur système » sur une valeur trop élevée, cela peut résulter (en fonction de votre système d'émission) en une température ambiante instable.

Si plusieurs systèmes de chauffage sont installés, les réglages ci-dessus peuvent être effectués pour les systèmes correspondants.

Menu
1.9.5

RÉGLAGES DU RAFRAÎCHISSEMENT (ACCESSOIRE REQUIS)

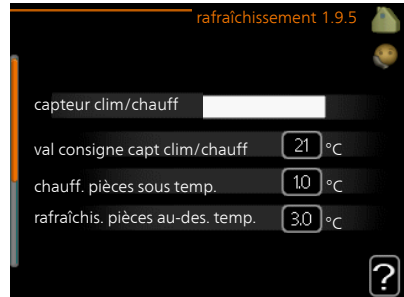

capteur clim/chauff

Réglage d'usine : aucune sonde sélectionnée

val consigne capt clim/chauff

Plage de réglage : 5 - 40 °C

Valeur par défaut : 21

chauff. pièces sous temp.

Plage de réglage : 0,5 - 10,0 °C

Valeur par défaut : 1,0

rafraîchis. pièces au-des. temp.

Plage de réglage : 0,5 - 10,0 °C

Valeur par défaut : 3,0

larm rumsgivare kyla

Plage de réglage : marche/arrêt

Réglage d'usine : arrêt

démar. refroid. passif

Plage de réglage : 10 – 200

Réglage d'usine : 30 DM

démar. refroid. actif

Plage de réglage : 30 – 300 DM

Réglage d'usine : 30 DM

rafraîch. en deg.-min.

Plage de réglage : -3000 – 3000 degrés minutes de rafraîchissement

Réglage d'usine : 0

temps entre chauff/rafraîch

Plage de réglage : 0 – 48 h

Réglage d'usine : 2

Vous pouvez utiliser F1245 pour rafraîchir la maison pendant les périodes chaudes de l'année.



ATTENTION!

Certaines options de réglage s'affichent uniquement si leur fonction est installée et activée dans la F1245.

capteur clim/chauff

Une sonde de température supplémentaire peut être connectée à F1245 afin de mieux déterminer le moment auquel basculer entre le chauffage et le refroidissement.

Lorsque plusieurs sondes de chauffage/rafraîchissement sont installées, vous pouvez sélectionner celle que vous souhaitez contrôler dans le menu.



ATTENTION!

Lorsque les sondes de chauffage/rafraîchissement BT74 ont été branchées et activées dans le menu 5.4, aucune autre sonde ne peut être sélectionnée dans le menu 1.9.5.

val consigne capt clim/chauff

Ici vous pouvez définir à quelle température intérieure F1245 doit basculer entre

le rafraîchissement et le chauffage.

chauff. pièces sous temp.

Vous pouvez régler ici l'abaissement maximale de la température d'ambiance par rapport à la température souhaitée avant que F1245 ne passe en mode chauffage.

rafraîchis. pièces au-des. temp.

Vous pouvez régler ici l'augmentation maximale de la température d'ambiance par rapport à la température souhaitée avant que F1245 ne passe en mode rafraîchissement.

larm rumsgivare kyla

Permet de définir si F1245 doit déclencher une alarme si la sonde d'ambiance est débranchée ou défectueuse pendant le rafraîchissement.

démar. refroid. passif

Vous pouvez aussi définir à quelle température le rafraîchissement passif doit démarrer.

Les degrés minutes correspondent à une mesure de la demande actuelle en chauffage dans l'habitation, et déterminent le moment où le compresseur, le rafraîchissement et l'appoint démarrent/s'arrêtent respectivement.

démar. refroid. actif

Vous pouvez aussi définir à quelle température le rafraîchissement actif doit démarrer.

Les degrés minutes correspondent à une mesure de la demande actuelle en chauffage dans l'habitation, et déterminent le moment où le compresseur, le rafraîchissement et l'appoint démarrent/s'arrêtent respectivement.

rafraîch. en deg.-min.

Cette sélection est possible uniquement lorsque l'accessoire connecté compte les degrés minutes de rafraîchissement.

Lorsqu'une valeur minimale ou maximale a été définie, le système définit automatiquement la valeur réelle par rapport au nombre de compresseurs en mode rafraîchissement.

temps entre chauff/rafraîch

Ce paramètre n'est accessible qu'en cas de configuration avec rafraîchissement 2 tubes.

Vous pouvez régler ici la durée avant laquelle F1245 repasse en mode chauffage une fois que la demande de rafraîchissement a cessé ou inversement.

TEMPS RETOUR VENTIL. (ACCESSOIRE NÉCESSAIRE)

vitesse 1-4

Plage de réglage : de 1 à 99 h

Valeur par défaut : 4 h

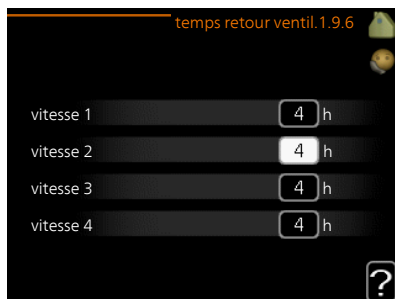

Vous pouvez sélectionner ici le temps de retour pour un changement de vitesse temporaire (vitesse 1-4) de la ventilation à partir du menu 1.2.

Le temps de retour correspond au temps écoulé avant que la vitesse de ventilation revienne à la normale.

COURBE PERSONNALISÉE

température d'alimentation chauffage

Plage de réglage : de 5 à 80 °C

rafraîchissement (accessoire nécessaire)

Selon l'accessoire utilisé, la plage de réglage varie.

Plage de réglage : 5 - 40 °C

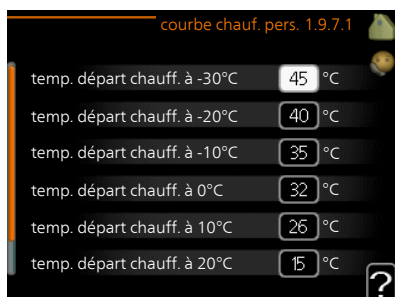

Vous pouvez créer ici votre propre loi d'eau ou loi d'eau froide en réglant les températures de départ souhaitées pour différentes températures extérieures.



ATTENTION!

La loi d'eau 0 du menu 1.9.1 doit être sélectionnée pour que courbe personnalisée s'applique.

Menu
1.9.8

DÉCALAGE DE POINTS

point de temp. extérieure

Plage de réglage : de -40 à 30 °C

Valeur par défaut : 0 °C

changement de courbe

Plage de réglage : de -10 à 10 °C

Valeur par défaut : 0 °C

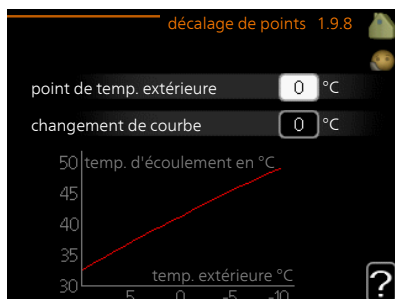

Sélectionnez ici un changement dans la loi d'eau à une certaine température extérieure. Augmenter d'un seul incrément suffit en général à modifier la température ambiante d'un degré mais dans certains cas plusieurs incréments sont nécessaires.

La loi d'eau est affectée à ± 5 °C à partir du réglage point de temp. extérieure.

Il est important que la loi d'eau appropriée soit sélectionnée pour que la température ambiante reste stable.



ASTUCE

S'il fait froid dans la maison, par exemple -2 °C, « point de temp. extérieure » est réglé sur « -2 » et « changement de courbe » est augmenté jusqu'à ce que la température ambiante souhaitée soit maintenue.



ATTENTION!

Attendez 24 heures pour que la température ambiante ait le temps de se stabiliser avant de modifier le réglage.

Menu
1.9.9

REFROIDISSEMENT NOCTURNE (ACCESSOIRE NÉCESSAIRE)

temp. dém. air évacué

Plage de réglage : de 20 à 30 °C

Valeur par défaut : 25 °C

Diff. min. évac. exter.

Plage de réglage : de 3 à 10 °C

Valeur par défaut : 6 °C

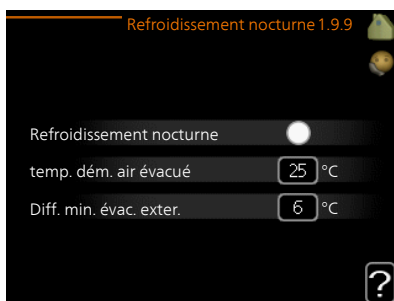

Activez ici le refroidissement nocturne.

Lorsque la température intérieure est élevée et que la température extérieure est inférieure, vous pouvez rafraîchir votre intérieur en forçant la ventilation.

Si la différence de température entre l'air extrait et l'air ambiant est supérieure à la valeur définie (« Diff. min. évac. exter. ») et que la température de l'air extrait est supérieure à la valeur définie (« temp. dém. air évacué »), utilisez la ventilation à la vitesse 4 jusqu'à ce que l'une des conditions ne soit plus remplie.



ATTENTION!

Vous ne pouvez activer le refroidissement nocturne que si le chauffage de l'habitation est désactivé. Reportez-vous au menu 4.2.

Menu
1.9.11

+ADJUST

- résultat de l'action

Plage de réglage : 0,1 – 1,0

Valeur par défaut : 0,5

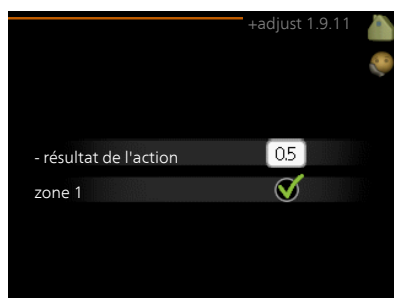

Avec la fonction +Adjust, l'installation communique avec le centre de commande* du système de chauffage au sol et règle la courbe de chauffage ainsi que la température de départ en fonction du système de chauffage au sol.

Vous pouvez activer ici les systèmes d'émetteurs qui doivent être affectés par la fonction +Adjust. Vous pouvez aussi définir l'impact de la fonction +Adjust sur la température de départ calculée. Plus la valeur sera importante, plus l'impact se fera ressentir.

*Une prise en charge est nécessaire pour la fonction +Adjust



REMARQUE!

+Adjust doit d'abord être sélectionné dans le menu 5.4 « Entrées/sorties soft ».

Menu
1.9.12

RAFRAÎCHISSEMENT FLM (ACCESSOIRE NÉCESSAIRE)

valeur de consigne pièce

Plage de réglage : 20 – 30 °C

Valeur par défaut : 21 °C

rafraîchis. pièces au-des. temp.

Plage de réglage : 3 – 10 °C

Valeur par défaut : 3 °C

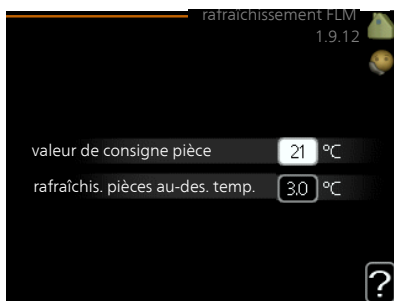

Lorsque vous avez activé rafraîchissement FLM dans le menu 5.3.1, configurez la température ambiante souhaitée dans ce menu. Sélectionnez également la température à laquelle le rafraîchissement doit démarrer.

rafraîchissement FLM démarre quand la température dépasse la valeur configurée valeur de consigne pièce + rafraîchis. pièces au-des. temp..

rafraîchissement FLM s'arrête quand la température ambiante descend en dessous de valeur de consigne pièce.

Si vous disposez de plusieurs systèmes FLM, vous pouvez définir ces valeurs pour chacun d'entre eux.

Définir la production d'eau chaude

APERÇU

Sous-menus

Ce menu est également défini dans le système de menus limités de la pompe à chaleur esclave.

Le menu **EAU CHAUDE** comprend plusieurs sous-menus. Vous trouverez les informations d'état pour le menu correspondant à droite des menus.



luxe temporaire Activation de

l'augmentation temporaire de la température de l'eau chaude. L'information d'état affiche « arrêt » ou la durée restante de l'augmentation temporaire de la température.

mode de confort Réglage du confort en eau chaude. L'information d'état affiche le mode sélectionné, « économique », « normal » ou « luxe ».

programmation Programmation du confort en eau chaude. L'information d'état « réglage » s'affiche si vous avez réglé la programmation mais qu'elle n'est pas actuellement active, « réglage vacances » s'affiche si le réglage Vacances est actif au même moment que la programmation (lorsque la fonction Vacances est prioritaire), « actif » s'affiche si une partie de la programmation est active, sinon « arrêt » s'affiche.

avancé Réglage de l'augmentation périodique de la température de l'eau chaude.

LUXE TEMPORAIRE

Plage de réglage : 3, 6 et 12 heures
et mode « arrêt » et « aug. ponct. »

Valeur par défaut : « arrêt »

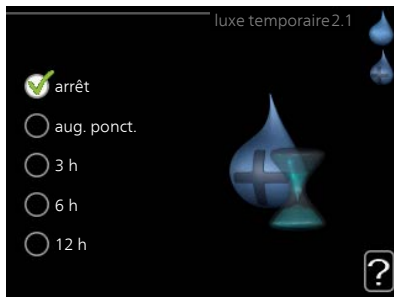

Lorsque les besoins en eau chaude augmentent temporairement, ce menu peut être utilisé pour choisir une augmentation de la température de l'eau chaude en mode Luxe pendant une durée sélectionnable.



ATTENTION!

Si le mode Confort « luxe » est sélectionné dans le menu 2.2, vous ne pourrez pas procéder à une nouvelle augmentation.

La fonction est immédiatement activée lorsqu'une période de temps est sélectionnée et confirmée à l'aide du bouton OK. Le temps restant pour le paramètre sélectionné s'affiche sur la droite.

Lorsque le temps est écoulé, F1245 retourne au mode défini dans le menu 2.2.

Sélectionnez « arrêt » pour désactiver **luxe temporaire**.

MODE DE CONFORT

Plage de réglage : économique, normal, luxe

Valeur par défaut : normal

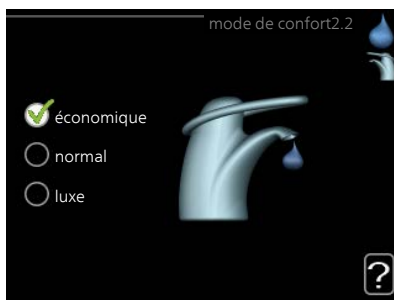

La différence entre les modes sélectionnables correspond à la température de l'eau chaude sanitaire. Plus la température est élevée, plus vous aurez d'eau chaude longtemps.

économique : ce mode produit moins d'eau chaude que les autres modes, mais il est toutefois plus économique. Ce mode peut être utilisé dans les petites habitations où les besoins en eau chaude sont faibles.

normal : le mode Normal fournit une plus grande quantité d'eau chaude et convient à la plupart des habitations.

luxe : le mode Luxe procure la quantité maximale d'eau chaude possible. Dans ce mode, l'appoint électrique peut être partiellement utilisé pour produire de l'eau chaude, ce qui augmente les coûts de fonctionnement.

Menu 2.3

PROGRAMMATION

Les différents confort d'eau chaude de la pompe à chaleur peuvent être programmés ici jusqu'à deux périodes différentes chaque jour.

La programmation est activée/désactivée en cochant/décochant « activé ». Les horaires définis ne sont pas affectés lors de la désactivation.

Programmation : permet de sélectionner la programmation à modifier.

Activé : permet d'activer ici la programmation pour la période sélectionnée. Les horaires définis ne sont pas affectés lors de la désactivation.

Jour : permet de sélectionner le ou les jours de la semaine concerné(s) par la programmation. Pour annuler la programmation d'un jour en particulier, l'heure pour ce jour doit être réinitialisée en réglant l'heure de démarrage à l'identique de l'heure d'arrêt. Si la ligne « tous » est utilisée, tous les jours de la période seront définis en fonction de cette ligne.

Période de temps : permet de sélectionner l'heure de démarrage et d'arrêt de la programmation d'un jour en particulier.

Réglage : permet de régler le confort d'eau chaude à appliquer pendant la programmation.

Conflit : en cas de conflit entre deux réglages, un point d'exclamation rouge s'affiche.

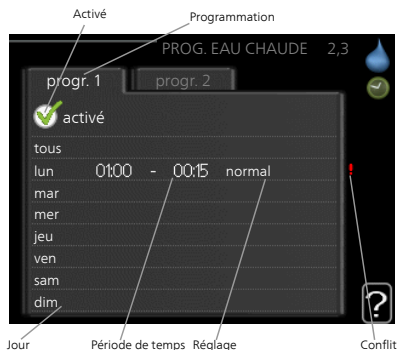



ASTUCE

Si vous souhaitez régler une programmation similaire chaque jour de la semaine, commencez par cocher « tous » puis modifiez les jours souhaités.



ASTUCE

Réglez l'heure d'arrêt avant l'heure de démarrage afin que cette période se prolonge après minuit. La programmation s'arrête alors le jour suivant à l'heure d'arrêt définie.

La programmation démarre toujours à la date à laquelle l'heure de démarrage est réglée.

Menu
2.9

AVANCÉ

Le menu **avancé** comporte du texte en orange et est destiné aux utilisateurs avancés. Ce menu comprend plusieurs sous-menus.

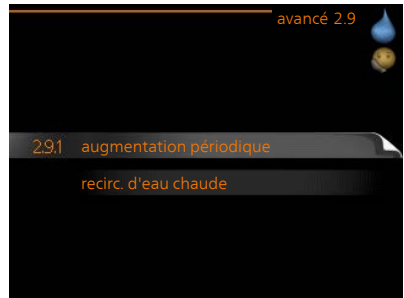

Menu
2.9.1

AUGMENTATION PÉRIODIQUE

période

Plage de réglage : de 1 à 90 jours

Valeur par défaut : 14 jours

heure démarrage

Plage de réglage : 00:00 - 23:00

Valeur par défaut : 00:00

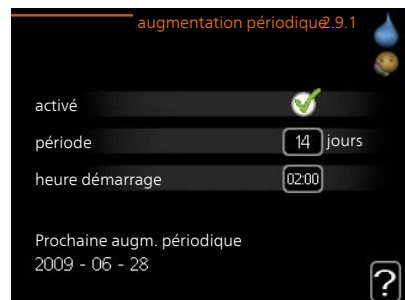

Pour éviter l'apparition de bactéries dans le préparateur ECS, le compresseur et l'appoint électrique immergé peuvent augmenter la température de l'eau chaude pendant un court moment à intervalles réguliers.

Les délais entre les augmentations peuvent être sélectionnés ici. Les périodes peuvent varier entre 1 et 90 jours. Le réglage d'usine est de 14 jours. Cochez ou décochez « activé » pour démarrer ou arrêter la fonction.

Menu
2.9.2

RECIRC. D'EAU CHAUDE

durée de fonctionnement

Plage de réglage : 1-60 min

Valeur par défaut : 60 min.

temps d'arrêt

Plage de réglage : de 0 à 60 min.

Valeur par défaut : 0 min.

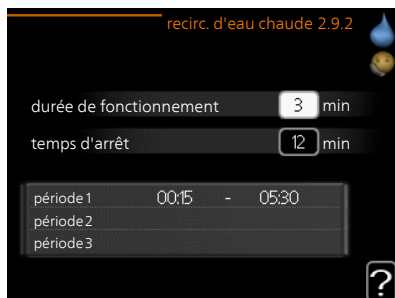

Vous pouvez régler ici jusqu'à trois périodes différentes par jour de bouclage d'eau chaude. Pendant les périodes définies, la pompe de bouclage d'eau chaude fonctionne conformément aux réglages ci-dessus.

« durée de fonctionnement » permet de déterminer la durée d'exécution de la pompe de bouclage d'eau chaude.

« temps d'arrêt » permet de déterminer la durée d'inactivité de la pompe de bouclage d'eau chaude entre deux exécutions.

Obtenir des informations

APERÇU

Sous-menus

Pour le menu **INFOS** il existe plusieurs sous-menus. Aucun réglage ne peut être effectué dans ces menus, ils affichent uniquement des informations. Vous trouverez les informations d'état pour le menu correspondant à droite des menus.

Ce menu est également défini dans le système de menus limités de la pompe à chaleur esclave.



infos d'entretien indique les niveaux de température et les réglages dans l'installation.

infos compresseur indique les durées de fonctionnement, le nombre de démarrage etc. du compresseur dans la pompe à chaleur.

infos chaleur suppl. affiche les informations relatives aux durées de fonctionnement des appoints, etc.

journal des alarmes affiche la dernière alarme ainsi que les informations concernant la pompe à chaleur lorsque l'alarme s'est déclenchée.

journal temp. int la température intérieure moyenne par semaine au cours de l'année passée.

INFOS D'ENTRETIEN







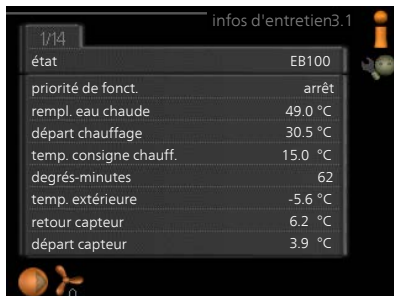

Vous trouverez ici toutes les informations concernant l'état de fonctionnement réel de la pompe à chaleur (par ex., les températures réelles, etc.). Aucune modification ne peut être apportée.

Ces informations couvrent plusieurs pages. Tournez le bouton de commande pour parcourir les différentes pages.

Un code QR apparaît sur un côté. Ce code QR indique un numéro de série, le nom du produit et des données de fonctionnement limitées.



Symboles utilisés dans ce menu :

	Compresseur		Chauffage
	Supplément		Eau chaude
	Circulateur capteur (bleu)		Circulateur chauffage (orange)
	Rafraîchissement		Piscine
	Ventilation		Accessoire solaire

INFOS COMPRESSEUR

Les informations sur l'état de fonctionnement et les statistiques du compresseur sont disponibles ici. Aucune modification ne peut être apportée.

Ces informations couvrent plusieurs pages. Tournez le bouton de commande pour parcourir les différentes pages.

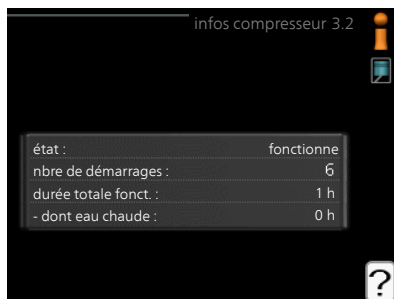

Menu
3.3

INFOS CHALEUR SUPPL.

Les informations sur les réglages d'appoint, l'état de fonctionnement et les statistiques sont disponibles ici. Aucune modification ne peut être apportée.

Ces informations couvrent plusieurs pages. Tournez le bouton de commande pour parcourir les différentes pages.



Menu
3.4

JOURNAL DES ALARMES

Pour faciliter la détection des défaillances, l'état de fonctionnement de la pompe lors des alertes d'alarme est enregistré ici. Vous pouvez consulter les informations des 10 dernières alarmes déclenchées.

Pour visualiser l'état de fonctionnement du système en cas d'alarme, sélectionnez l'alarme et appuyez sur le bouton OK.



Informations relatives à une alarme.

Menu
3.5

JOURNAL TEMP. INT

Vous pouvez voir ici la température intérieure moyenne par semaine au cours de l'année passée. La ligne en pointillés indique la température annuelle moyenne.

La température extérieure moyenne s'affiche uniquement si une sonde/unité d'ambiance est installée.

Sinon, si un module d'air extrait (NIBE FLM) est installé, la température d'air extrait s'affiche.

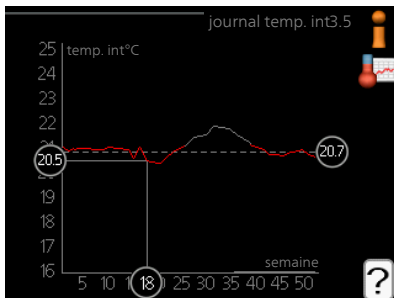

Pour relever une température moyenne

1. Tournez le bouton de commande de manière à ce que l'anneau sur l'axe avec le numéro de la semaine soit sélectionné.
2. Appuyez sur le bouton OK.
3. Suivez la ligne grise jusqu'au graphique et vers la gauche pour relever la température intérieure moyenne de la semaine sélectionnée.
4. Vous pouvez maintenant sélectionner les relevés de différentes semaines en tournant le bouton de commande vers la droite ou la gauche et en relevant la température moyenne.
5. Appuyez sur le bouton OK ou Retour pour quitter le mode Lecture.

Régler la pompe à chaleur

APERÇU

Sous-menus

Le menu **POMPE À CHALEUR** comprend plusieurs sous-menus. Vous trouverez les informations d'état pour le menu correspondant à droite des menus.

fonctions supplém. Réglages s'appliquant à toute fonction supplémentaire installée dans le système de chauffage.



mode de fonct. Activation du mode de fonctionnement manuel ou automatique. L'information d'état indique le mode de fonctionnement sélectionné.

mes icônes Réglages concernant les icônes de l'interface utilisateur de la pompe à chaleur devant s'afficher lorsque la porte est fermée.

heure et date Réglage de l'heure et de la date actuelles.

langue Sélectionnez ici la langue d'affichage. L'information d'état indique la langue sélectionnée.

réglage vacances Programmation du chauffage, de l'eau chaude et de la ventilation (vacances). L'information d'état « réglage » s'affiche si vous réglez un programme particulier pour vos vacances, mais il n'est pas actif sur le moment, « actif » s'affiche si une partie du programme est active, sinon l'information « arrêt » s'affiche.

avancé Réglage du mode de fonctionnement de la pompe à chaleur.

Menu
4.1

FONCTIONS SUPPLÉM.

Les réglages de fonctions supplémentaires installées sur F1245 ne peuvent être effectués à partir des sous-menus.

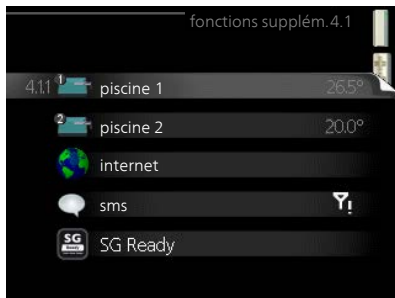

Menu
4.1.1 -
4.1.2

PISCINE 1 - PISCINE 2 (ACCESSOIRE NÉCESSAIRE)

temp. de démarrage

Plage de réglage : de 5,0 à 80,0 °C

Valeur par défaut : 22,0 °C

température d'arrêt

Plage de réglage : de 5,0 à 80,0 °C

Valeur par défaut : 24,0 °C



Sélectionnez si la commande de la piscine doit être activée, la plage de températures (de démarrage et d'arrêt) dans laquelle le chauffage de la piscine doit avoir lieu et le nombre de compresseurs pouvant fonctionner simultanément.

Lorsque la température de la piscine est inférieure à la température de démarrage définie, et que vous n'avez plus besoin d'eau chaude ou de chauffage, F1245 commence à chauffer la piscine.

Décochez « activé » pour désactiver le système de chauffage de la piscine.



ATTENTION!

La température de démarrage ne peut pas être réglée à une valeur excédant la température d'arrêt.

Menu
4.1.3

INTERNET

Vous pouvez ici effectuer les réglages pour connecter F1245 via NIBE Uplink, qui utilise Internet.



REMARQUE!

Pour que ces fonctions marchent, le câble réseau doit être connecté.



Menu 4.1.3.1

NIBE UPLINK

Vous pouvez ici gérer la connexion de l'installation à NIBE Uplink (nibeuplink.com) et voir le nombre d'utilisateurs connectés à l'installation via Internet.

Un utilisateur connecté dispose d'un compte utilisateur dans NIBE Uplink, qui a reçu l'autorisation de commander et /ou contrôler votre installation.

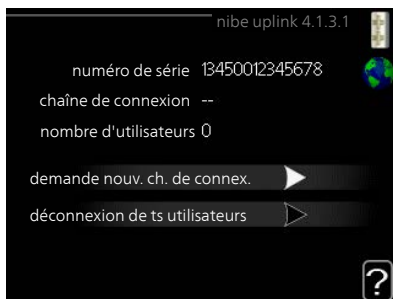

demande d'un nouvel accès

Pour connecter un compte utilisateur sur NIBE Uplink à votre installation, vous devez demander un code d'accès unique.

1. Sélectionnez « demande nouv. ch. de connexion. » et appuyez sur le bouton OK.
2. L'installation communique désormais avec NIBE Uplink pour créer un code d'accès.
3. Lorsqu'un accès a été reçu, il s'affiche dans le menu à «chaîne de connexion» et est valable pour 60 minutes.

Déconnecter tous les utilisateurs

1. Sélectionnez « déconnexion de ts utilisateurs » et appuyez sur le bouton OK.
2. L'installation communique avec NIBE Uplink pour déconnecter tous les utilisateurs connectés via Internet.



REMARQUE!

Une fois les utilisateurs déconnectés, aucun d'entre eux ne peut contrôler ni commander votre installation via NIBE Uplink sans demander une nouvelle chaîne de connexion.

Menu
4.1.3.8

RÉGLAGES TCP/IP

Vous pouvez maintenant effectuer les réglages TCP/IP à partir de votre installation.

Réglage automatique (DHCP)

1. Cochez la case «automatique». L'installation reçoit les réglages TCP/IP en utilisant le DHCP.
2. Sélectionnez « confirmer » et appuyez sur le bouton OK.



Réglage manuel

1. Décochez «automatique», vous avez désormais accès à plusieurs options de réglage.
2. Sélectionnez « adresse ip » et appuyez sur le bouton OK.
3. Saisissez les détails corrects via le clavier virtuel.
4. Sélectionnez « OK » et appuyez sur le bouton OK.
5. Répétez les opération 1 à 3 pour «masque réseau», «passerelle» et «dns».
6. Sélectionnez « confirmer » et appuyez sur le bouton OK.



ATTENTION!

L'installation ne peut pas se connecter à Internet sans les réglages TCP/IP corrects. Si vous n'êtes pas sûrs des réglages valables, utilisez le mode automatique ou contactez votre administrateur réseau (ou équivalent) pour obtenir plus d'informations.



ASTUCE

Tous les réglages effectués depuis l'ouverture du menu peuvent être réinitialisés en marquant «réinitialiser» et en appuyant sur le bouton OK.

Menu
4.1.3.9

RÉGLAGES PROXY

Vous pouvez maintenant effectuer les réglages du proxy pour votre installation.

Les réglages de proxy permettent de fournir des informations sur la connexion à un serveur intermédiaire (serveur proxy) situé entre l'installation et Internet. Ces réglages sont principalement utilisés lorsque l'installation est connectée à Internet via un réseau d'entreprise. L'installation prend en charge l'authentification par proxy de type HTTP Basic et HTTP de type Digest.

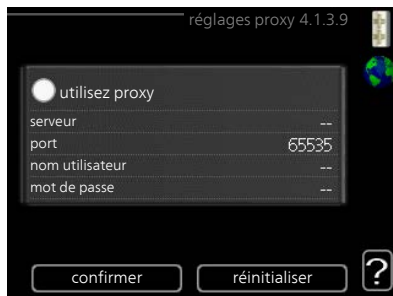

Si vous avez des doutes quant aux réglages applicables, contactez votre administrateur réseau (ou équivalent) pour obtenir plus d'informations.

Réglage

1. Cochez la case «utilisez proxy» si vous ne souhaitez pas utiliser de proxy.
2. Sélectionnez « serveur » et appuyez sur le bouton OK.
3. Saisissez les détails corrects via le clavier virtuel.
4. Sélectionnez « OK » et appuyez sur le bouton OK.
5. Répétez les opération 1 à 3 pour «port», «nom utilisateur» et «mot de passe».
6. Sélectionnez « confirmer » et appuyez sur le bouton OK.



ASTUCE

Tous les réglages effectués depuis l'ouverture du menu peuvent être réinitialisés en marquant «réinitialiser» et en appuyant sur le bouton OK.

Menu
4.1.4

SMS (UN ACCESSOIRE EST REQUIS)

Paramétrez ici l'accessoire SMS 40.

Ajoutez les numéros de téléphone portable pouvant avoir accès aux changements et recevoir des informations sur l'état de la pompe à chaleur. Les numéros de téléphone portable doivent inclure le code pays, par exemple, +33 XXXXXXXX.

Si vous souhaitez recevoir un SMS en cas d'alarme, cochez la case à droite du numéro de téléphone.

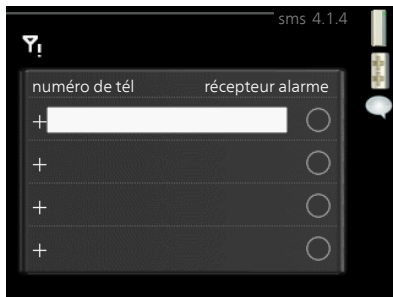

REMARQUE!

Les numéros de téléphone fournis doivent avoir une fonction de réception des SMS.

Me-
nu 4.1.5

SG READY

Cette fonction peut uniquement être utilisée dans les réseaux d'alimentation qui prennent en charge la norme « SG Ready »

Réglez ici la fonction « SG Ready ».

dét. temp ambiante

Ici, vous déterminez si l'activation de « SG Ready » a un impact sur la température ambiante.

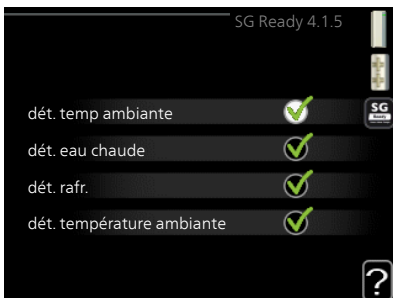

Lorsque « SG Ready » est en mode économique, le décalage parallèle de la température intérieure augmente de « +1 ». Si une sonde d'ambiance est installée et activée, la température ambiante souhaitée augmente de 1 °C.

Lorsque « SG Ready » est en mode surrégime, le décalage parallèle de la température intérieure augmente de « +2 ». Si une sonde d'ambiance est installée et activée, la température ambiante souhaitée augmente de 2 °C.

dét. eau chaude

Ici, vous définissez si l'activation de « SG Ready » a un impact sur la température de l'eau chaude.

Quand « SG Ready » est en mode économique, la température d'arrêt de l'eau chaude est réglée au plus haut palier possible uniquement au niveau du fonctionnement du compresseur (appoint électrique immergé non autorisé).

Quand la « SG Ready » est en mode surrégime, l'eau chaude est réglée sur « luxe » (appoint électrique immergé autorisé).

dét. rafr. (accessoire nécessaire)

Ici, vous définissez si l'activation de « SG Ready » a un impact sur la température ambiante lors du rafraîchissement.

Quand la « SG Ready » est en mode économique et rafraîchissement, la température intérieure n'est pas affectée.

Lorsque « SG Ready » est en mode surrégime et que le mode rafraîchissement est activé, le décalage parallèle de la température intérieure baisse de « -1 ». Si une sonde d'ambiance est installée et activée, la température ambiante souhaitée baisse de 1 °C.

dét. température ambiante (accessoire nécessaire)

Ici, vous déterminez si l'activation de « SG Ready » a un impact sur la température de la piscine.

Lorsque « SG Ready » est en mode économique, la température souhaitée pour la piscine (température de départ/d'arrêt) augmente de 1 °C.

Lorsque « SG Ready » est en mode surrégime, la température souhaitée pour la piscine (température de départ/d'arrêt) augmente de 2 °C.



REMARQUE!

Cette fonction doit être connectée et activée dans votre F1245.

Menu 4.1.6

SMART PRICE ADAPTION™

activé

Vous ne pouvez utiliser cette fonction que si vous avez convenu avec votre fournisseur d'électricité d'un tarif horaire compatible avec la fonction Smart price adaption™ et si vous avez un compte NIBE Uplink activé.

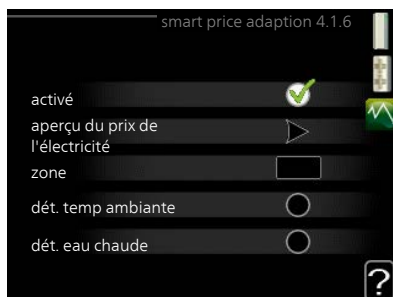

zone

Vous indiquez ici à quel endroit (dans quelle zone) la pompe à chaleur est mise en place.

Contactez votre fournisseur d'électricité pour connaître les chiffres de zone à entrer.

dét. temp ambiante

Plage de réglage : 1 - 10

Réglage d'usine : 5

dét. eau chaude

Plage de réglage : 1 - 4

Réglage d'usine : 2

dét. température ambiante

Plage de réglage : 1 - 10

Réglage d'usine : 2

dét. rafr.

Plage de réglage : 1 - 10

Réglage d'usine : 3

aperçu du prix de l'électricité

Permet d'obtenir des informations concernant les fluctuations du prix de l'électricité jusqu'à trois jours.

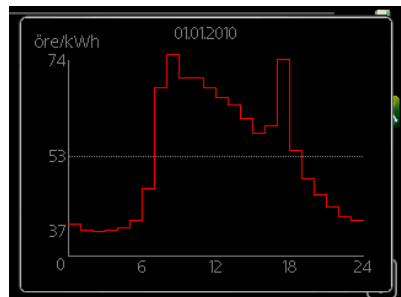

Dans le menu Smart price adaption™, vous indiquez où se trouve la pompe à chaleur et le rôle que doit jouer le prix de l'électricité. Plus la valeur est élevée, plus l'impact du tarif de l'électricité est important et plus les économies sont importantes. Le risque que le confort soit affecté est aussi plus élevé.

La fonction Smart price adaption™ permet d'adapter la consommation de la pompe sur 24 heures en fonction des intervalles temporels disposant des tarifs les plus bas en électricité, ce qui permet des économies dans le cas de contrats en électricité basés sur des tarifs horaires. La fonction est basée sur un taux horaire pour les 24 prochaines heures, qui est récupéré via NIBE Uplink. Par conséquent, une connexion Internet et un compte NIBE Uplink sont obligatoires.

Désélectionnez « activé » pour désactiver Smart price adaption™.

Menu 4.1.7

DOMOTIQUE (ACCESSOIRE NÉCESSAIRE)

Lorsque vous disposez d'un système domotique capable de communiquer avec NIBE Uplink, l'activation de la fonction domotique dans ce menu vous permet de contrôler la F1245 par le biais d'une application.

Lorsque vous permettez aux unités raccordées de communiquer avec NIBE Uplink, votre système de chauffage s'intègre naturellement à votre domotique et vous permet d'optimiser le fonctionnement.

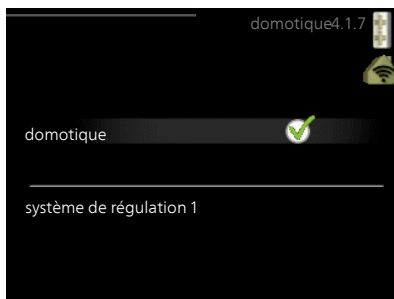

ATTENTION!

La fonction domotique requiert NIBE Uplink.

Menu 4.1.8

SMART ENERGY SOURCE™

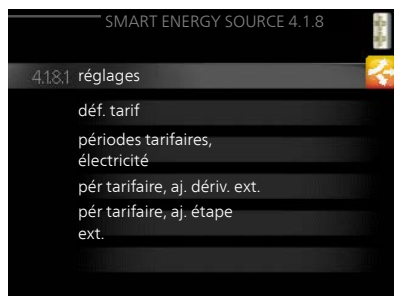

réglages

déf. tarif

*Impact CO₂**

périodes tarifaires, électricité

*périodes tarifaires, tarif fixe***

pér tarifaire, aj. dériv. ext.

pér tarifaire, aj. étape ext.

La fonction privilégie le mode/le degré d'utilisation de chaque source d'énergie raccordée. Vous pouvez indiquer si le système doit utiliser la source d'énergie la plus économique. Vous pouvez également indiquer si le système doit utiliser la source d'énergie la plus neutre.

*Sélectionnez la méthode de contrôle « CO₂ » dans les paramètres pour ouvrir ce menu.

**Sélectionnez « Zone » sous déf. tarif pour ouvrir ce menu.

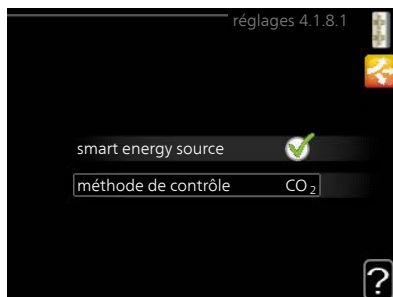

Menu
4.1.8.1

RÉGLAGES

smart energy source™

Plage de réglage : Arrêt/Marche

Réglage d'usine : Arrêt

méthode de contrôle

Plage de réglage : Prix/CO₂

Réglage d'usine : Prix

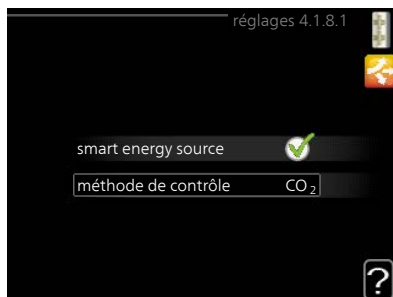

Menu
4.1.8.2

DÉF. TARIF

tarif, électricité

Plage de réglage : comptant, tarif, tarif fixe

Réglage d'usine : tarif fixe

Plage de réglage tarif fixe :
0–100 000*



tarif, ajout dériv ext.

Plage de réglage : tarif, tarif fixe

Réglage d'usine : tarif fixe

Plage de réglage tarif fixe : 0–100 000*

tarif, ajout étape ext.

Plage de réglage : tarif, tarif fixe

Réglage d'usine : tarif fixe

Plage de réglage tarif fixe : 0–100 000*

Vous pouvez indiquer si le système doit procéder au contrôle en fonction du tarif au comptant, du tarif réglementé ou d'un tarif fixe. Le réglage est effectué pour chaque source d'énergie. Vous ne pouvez utiliser le tarif au comptant que si vous avez convenu d'un tarif horaire avec votre fournisseur d'électricité.

*La devise dépend du pays sélectionné.

Menu
4.1.8.3

IMPACT CO2

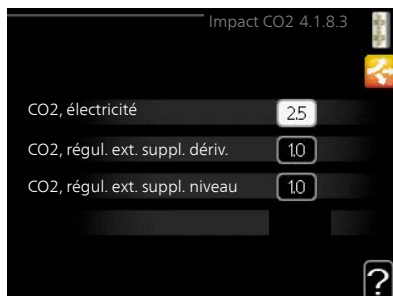

CO2, électricité

Plage de réglage : 0–5

Valeur par défaut : 2,5

CO2, régul. ext. suppl. dériv.

Plage de réglage : 0–5

Valeur par défaut : 1

CO2, régul. ext. suppl. niveau

Plage de réglage : 0–5

Valeur par défaut : 1

Vous pouvez définir ici l'empreinte carbone de chaque source d'énergie.

L'empreinte carbone est propre à chaque source d'énergie. Par exemple, l'énergie produite par les cellules photovoltaïques et les éoliennes peut être considérée comme neutre en termes d'émission de dioxyde de carbone. Elle a donc un faible impact CO₂. L'énergie issue de carburants fossiles peut être considérée comme ayant une empreinte carbone supérieure. Elle a donc un impact CO₂ plus élevé.

Menu
4.1.8.4

PÉRIODES TARIFAIRES, ÉLECTRICITÉ

Vous pouvez utiliser le tarif réglementé pour l'appoint électrique.

Définissez les périodes de tarif inférieur. Vous pouvez définir deux périodes par an. Au sein de chacune de ces périodes, vous pouvez définir jusqu'à quatre périodes pour les jours de la semaine (du lundi au vendredi) ou quatre périodes pour les week-ends (le samedi et le dimanche).

périodes tarifaires, électricité 4.1.8.4

date	date
périodes creuses	
date de début	1 janv.
date d'arrêt	31 déc.
jours de la semaine	en semaine
période	
période	
période	

Menu
4.1.8.5

PÉRIODES TARIFAIRES, TARIF FIXE

Vous pouvez utiliser le tarif réglementé pour un coût d'électricité fixe.

Définissez les périodes de tarif inférieur. Vous pouvez définir deux périodes par an. Au sein de chacune de ces périodes, vous pouvez définir jusqu'à quatre périodes pour les jours de la semaine (du lundi au vendredi) ou quatre périodes pour les week-ends (le samedi et le dimanche).



Menu
4.1.8.6

PÉR TARIFAIRE, AJ. DÉRIV. EXT.

Vous pouvez utiliser le tarif réglementé pour l'appoint électrique par dérivation.

Définissez les périodes de tarif inférieur. Vous pouvez définir deux périodes par an. Au sein de chacune de ces périodes, vous pouvez définir jusqu'à quatre périodes pour les jours de la semaine (du lundi au vendredi) ou quatre périodes pour les week-ends (le samedi et le dimanche).



Menu
4.1.8.7

PÉR TARIFAIRE, AJ. ÉTAPE EXT.

Vous pouvez utiliser le tarif réglementé pour l'appoint électrique commandé par incrémentation.

Définissez les périodes de tarif inférieur. Vous pouvez définir deux périodes par an. Au sein de chacune de ces périodes, vous pouvez définir jusqu'à quatre périodes pour les jours de la semaine (du lundi au vendredi) ou quatre périodes pour les week-ends (le samedi et le dimanche).



Menu
4.2

MODE DE FONCT.

mode de fonct.

Plage de réglage : auto, manuel, chal.
sup. uniq.

Valeur par défaut : auto

fonctions

Plage de réglage : compresseur,
supplément, chauffage, rafraîch.



Le mode de fonctionnement de la pompe à chaleur est généralement réglé sur « auto ». Il est également possible de régler la pompe à chaleur sur « chal. sup. uniq. », mais uniquement lorsqu'un appoint est utilisé, ou « manuel » et sélectionnez vous-même les fonctions autorisées.

Modifiez le mode de fonctionnement en sélectionnant le mode souhaité et en appuyant sur le bouton OK. Lorsqu'un mode de fonctionnement est sélectionné, il indique les éléments de la pompe à chaleur qui sont autorisés (barré = non autorisé) et les alternatives sélectionnables à droite. Pour sélectionner des fonctions sélectionnables autorisées ou non, sélectionnez la fonction à l'aide du bouton de commande et appuyez sur le bouton OK.

Mode de fonctionnement auto

Dans ce mode de fonctionnement la pompe à chaleur choisit automatiquement les fonctions autorisées.

Mode de fonctionnement manuel

Dans ce mode de fonctionnement, vous pouvez décider quelles fonctions sont autorisées. Vous ne pouvez pas désélectionner « compresseur » en mode manuel.

Mode de fonctionnement chal. sup. uniq.

Dans ce mode de fonctionnement, le compresseur est désactivé et seul l'appoint est utilisé.



ATTENTION!

En sélectionnant le mode « chal. sup. uniq. » le compresseur est désélectionné et les coûts de fonctionnement sont plus importants.

Fonctions

« compresseur » est l'unité qui permet de produire du chauffage et de l'eau chaude pour l'habitation. Si « compresseur » est désactivé en mode automatique,

un symbole apparaît dans le menu principal. En mode manuel, vous ne pouvez pas désélectionner « compresseur ».

« *supplément* » est l'unité qui aide le compresseur à chauffer l'habitation et/ou l'eau lorsque ce dernier est incapable de répondre seul à la demande.

« *chauffage* » signifie que l'habitation est chauffée. Vous pouvez désélectionner la fonction lorsque que souhaitez couper le système de chauffage.

« *rafraîch.* » signifie que l'habitation est rafraîchie lorsqu'il fait chaud dehors. Vous pouvez désélectionner cette fonction lorsque que souhaitez couper le système de rafraîchissement. Cette alternative nécessite l'installation de l'accessoire de rafraîchissement.



ATTENTION!

Si vous désélectionnez « supplément », cela peut vouloir dire que l'habitation n'a pas été suffisamment chauffée.

Menu 4.3

MES ICÔNES

Vous pouvez sélectionner les icônes à afficher lorsque la porte du F1245 est fermée. Vous pouvez sélectionner jusqu'à 3 icônes. Si vous en sélectionnez plus de trois, les premières icônes sélectionnées disparaîtront. Les icônes sont affichées d'après leur ordre de sélection.



Menu 4.4

HEURE ET DATE

Ici, vous pouvez définir l'heure, la date, le mode d'affichage et le fuseau horaire.



ASTUCE

L'heure et la date sont réglées automatiquement si la pompe à chaleur est raccordée à NIBE Uplink. Pour obtenir l'heure correcte, définissez le fuseau horaire.



LANGUE

Sélectionnez la langue dans laquelle vous souhaitez que les informations soient affichées.



RÉGLAGE VACANCES

Pour réduire la consommation d'énergie pendant les vacances, vous pouvez programmer la baisse de la température du chauffage et de l'eau chaude sanitaire. Le rafraîchissement, la ventilation, le rafraîchissement de la piscine et par panneau solaire peuvent également être programmés si ces fonctions sont branchées.



Si une sonde d'ambiance est installée et activée, la température ambiante souhaitée est réglée directement (en °C). Ce réglage s'applique à tous les réseaux de distribution dotés de sondes d'ambiance.

Si aucune sonde d'ambiance n'est activée, c'est que le décalage souhaité de la loi d'eau doit être défini. Augmenter d'un seul incrément suffit en général à modifier la température ambiante d'un degré, mais dans certains cas plusieurs incréments sont nécessaires. Ce réglage s'applique à tous les systèmes d'émission sans sondes d'ambiance.

La programmation Vacances débute à 00:00 à la date de démarrage et s'arrête à 23:59 à la date d'arrêt.



ASTUCE

Configurez le réglage Vacances de sorte qu'il s'arrête environ un jour avant votre retour. Ainsi, la température ambiante et l'eau chaude auront suffisamment de temps pour retrouver leurs niveaux habituels.



ASTUCE

Effectuez le réglage Vacances à l'avance et activez-le juste avant votre départ afin de bénéficier d'un confort optimal.

Menu
4.9

AVANCÉ

Le menu **avancé** comporte du texte en orange et est destiné aux utilisateurs avancés. Ce menu comprend plusieurs sous-menus.

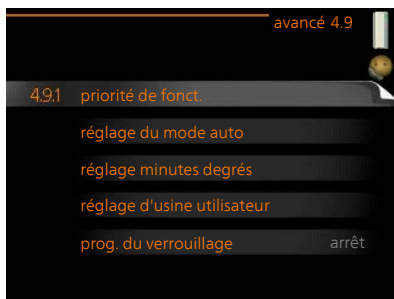

Menu
4.9.1

PRIORITÉ DE FONCT.

priorité de fonct.

Plage de réglage : de 0 à 180 min

Valeur par défaut : 30 min.

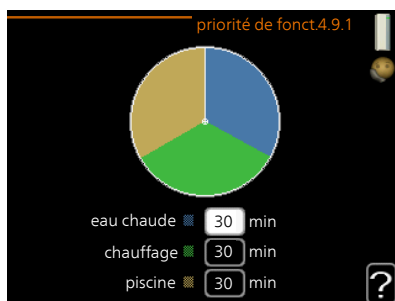

Choisissez ici la durée de fonctionnement de la pompe à chaleur pour chaque critère si plusieurs d'entre eux sont applicables simultanément. S'il n'y a qu'un seul critère, la pompe à chaleur fonctionne selon ce critère uniquement.

L'indicateur montre à quel endroit se situe la pompe à chaleur dans le cycle.

Si le réglage 0 minute est sélectionné, cela signifie que ce critère n'est pas prioritaire mais qu'il ne sera activé qu'en l'absence d'autres critères.

Menu
4.9.2

RÉGLAGE DU MODE AUTO

démarrer le rafraîchissement (accessoire nécessaire)

Plage de réglage : -20 - 40 °C

Réglage d'usine : 25

arrêter le chauffage

Plage de réglage : -20 – 40 °C

Valeurs par défaut : 17

arrêter chauffage add.

Plage de réglage : -25 – 40 °C

Réglage d'usine : 5

temps de filtrage

Plage de réglage : de 0 à 48 h

Valeur par défaut : 24 h

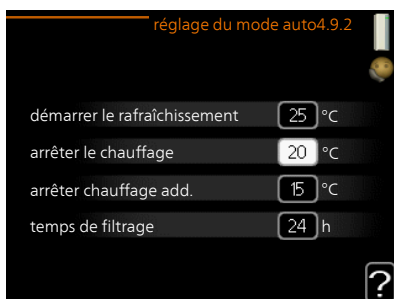

Lorsque le mode de fonctionnement est réglé sur « auto », la pompe à chaleur sélectionne le moment auquel le démarrage et l'arrêt de l'appoint et de la production de chaleur sont autorisés en fonction de la température extérieure moyenne. S'il existe des accessoires de rafraîchissement ou si la pompe à chaleur dispose d'une fonction de rafraîchissement intégrée, vous pouvez aussi sélectionner la température de démarrage du rafraîchissement.

Sélectionnez les températures extérieures moyennes dans ce menu.



ATTENTION!

La température réglée dans « arrêter chauffage add. » ne peut être supérieure à la température réglée dans « arrêter le chauffage ».

temps de filtrage: Vous pouvez également régler la durée (temps de filtrage) pendant laquelle la température moyenne est calculée. Si vous sélectionnez 0, la température extérieure actuelle est prise en compte.



ATTENTION!

Dans les systèmes où le chauffage et le rafraîchissement partagent les mêmes tuyaux, « arrêter le chauffage » ne peut pas être ajusté au-delà de « démarrer le rafraîchissement » s'il n'existe pas de sonde de rafraîchissement/chauffage.

Menu
4.9.3

RÉGLAGE MINUTES DEGRÉS

valeur actuelle

Plage de réglage : -3000 – 3000

démarrer le compresseur

Plage de réglage : -1000 – -30

Valeur par défaut : -60

dém. source chaleur sup.

Plage de réglage : 100 – 1000

Réglage d'usine : 400

dém. entre étages appoints

Plage de réglage : 0 – 1000

Réglage d'usine : 100

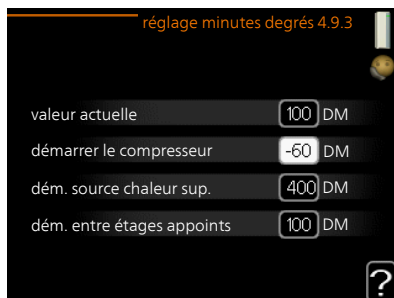

Les degrés minutes correspondent à une mesure du besoin actuel de chauffage dans l'habitation, et déterminent le moment où le compresseur démarre/s'arrête.



ATTENTION!

Une valeur supérieure pour « démarrer le compresseur » entraîne des démarrages plus fréquents du compresseur, ce qui accroît son usure. Une valeur trop faible peut entraîner des températures intérieures inégales.

Menu
4.9.4

RÉGLAGE D'USINE UTILISATEUR

Tous les réglages par défaut auxquels peut accéder l'utilisateur (y compris les menus avancés) peuvent être réinitialisés ici.



ATTENTION!

Après le réglage d'usine, tous les réglages personnels, tels que les courbes de chauffage, doivent être réinitialisés.

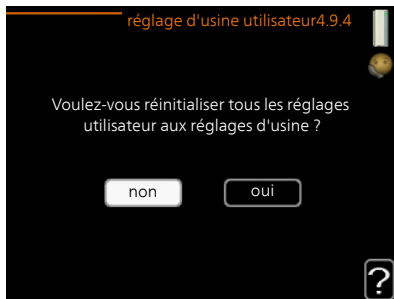

Menu 4.9.5

PROG. DU VERROUILLAGE

Il est possible de programmer ici jusqu'à deux périodes différentes pour le verrouillage du compresseur.

Lorsque la programmation est activée, le symbole de verrouillage réel apparaît dans le menu principal de la pompe à chaleur.

Programmation : permet de sélectionner ici la période à modifier.

Activé : permet d'activer ici la programmation pour la période sélectionnée. Les horaires définis ne sont pas affectés lors de la désactivation.

Jour : permet de sélectionner le ou les jours de la semaine concerné(s) par la programmation. Pour annuler la programmation d'un jour en particulier, l'heure pour ce jour doit être réinitialisée en réglant l'heure de démarrage à l'identique de l'heure d'arrêt. Si la ligne « tous » est utilisée, tous les jours de la période seront définis en fonction de cette ligne.

Période de temps : permet de sélectionner l'heure de démarrage et d'arrêt de la programmation d'un jour en particulier.

Verrouillage : permet de sélectionner ici le verrouillage souhaité.

Conflit : en cas de conflit entre deux réglages, un point d'exclamation rouge s'affiche.



Verrouillage du compresseur.



Verrouillage de l'appoint électrique



ASTUCE

Si vous souhaitez régler une programmation similaire chaque jour de la semaine, commencez par cocher « tous » puis modifiez les jours souhaités.



ASTUCE

Réglez l'heure d'arrêt avant l'heure de démarrage afin que cette période se prolonge après minuit. La programmation s'arrête alors le jour suivant à l'heure d'arrêt définie.

La programmation démarre toujours à la date à laquelle l'heure de démarrage est réglée.



ATTENTION!

Le verrouillage à long terme peut diminuer le confort et les économies de fonctionnement.

4 Problèmes d'inconfort

Dans la plupart des cas, la pompe à chaleur relève les interférences opérationnelles et les signale par des alarmes. Les instructions à suivre s'affichent alors à l'écran. Voir page 78 pour de plus amples informations concernant la gestion des alarmes. Si le dysfonctionnement ne s'affiche pas à l'écran, ou si l'écran n'est pas allumé, vous pouvez utiliser le guide de dépannage suivant.

Gestion des alarmes

Une alarme se déclenche en cas de dysfonctionnement. Elle est signalée par un voyant d'état passant du vert continu au rouge continu. Une sonnette d'alarme s'affiche également dans la fenêtre d'information.

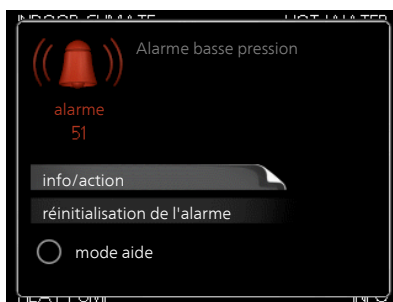

ALARME

Une alarme avec un voyant d'état rouge indique un dysfonctionnement que la pompe à chaleur est incapable de régler. En tournant le bouton de commande et en appuyant sur OK vous pouvez afficher à l'écran le type d'alarme et procéder à sa réinitialisation. Vous pouvez également choisir de régler la pompe à chaleur sur mode aide.

info/action Vous pouvez voir ici la signification de l'alarme et obtenir des astuces pour corriger le problème à l'origine de celle-ci.

réinitialisation de l'alarme Dans de nombreux cas, il suffit de sélectionner « réinitialisation de l'alarme » pour que la pompe à chaleur reprenne son fonctionnement normal. Si une lumière verte apparaît après avoir sélectionné « réinitialisation de l'alarme », le problème a été réglé. Si une lumière rouge persiste et qu'un menu « Alarme » apparaît à l'écran, cela signifie que le problème à l'origine de l'alarme n'est toujours pas réglé. Si l'alarme disparaît puis revient, contactez votre installateur.

mode aide « mode aide » est un type de mode secours. Il signifie que la pompe à chaleur génère de la chaleur et/ou de l'eau chaude malgré un problème. Cela peut signifier que le compresseur de la pompe à chaleur ne fonctionne pas. Dans ce cas, l'appoint électrique produit de la chaleur et/ou de l'eau chaude.



ATTENTION!

Pour sélectionner mode aide, il faut choisir une action d'alarme dans le menu 5.1.4.



ATTENTION!

Sélectionner « mode aide » ne permet pas de corriger le problème à l'origine de l'alarme. Le voyant d'état continuera donc à être rouge.

Si l'alarme ne se réinitialise pas, contactez votre installateur pour des mesures correctives adaptées.



REMARQUE!

Le numéro de série du produit (14 chiffres) est requis pour l'entretien et l'assistance.

Dépannage

Si le dysfonctionnement ne s'affiche pas à l'écran, les astuces suivantes peuvent être utilisées :

Dans la plupart des cas, F1245 détecte un dysfonctionnement (un dysfonctionnement peut entraîner des perturbations du niveau de confort) et l'indique par le biais d'une alarme et d'instructions sur l'écran.

Si le dysfonctionnement ne s'affiche pas à l'écran, les astuces suivantes peuvent être utilisées :

Opérations de base

Commencez par vérifier les éléments suivants :

- Position du commutateur .
- Groupe et principaux fusibles du logement.
- Le disjoncteur différentiel de l'habitation.
- Capteur de courant correctement réglé (si des capteurs d'intensité sont installés).

Température basse de l'eau chaude ou pas d'eau chaude

- F1245 en mode de fonctionnement incorrect.
 - Accédez au menu 4.2. Si le mode « auto » est sélectionné, sélectionnez une valeur supérieure sur « arrêter chauffage add. » dans le menu 4.9.2.
 - Si le mode « manuel » est sélectionné, choisissez « supplément ».
- Importante consommation d'eau chaude.
 - Attendez que l'eau ait été chauffée. Vous pouvez activer la fonction permettant d'augmenter temporairement la production d'eau chaude (luxe temporaire) dans le menu 2.1.
- Température d'eau chaude insuffisante.
 - Accédez au menu 2.2 et sélectionnez un mode de confort supérieur.
- Priorité de fonctionnement de l'eau chaude trop faible ou absente.
 - Accédez au menu 4.9.1 et augmentez la durée pendant laquelle la production d'eau chaude doit être prioritaire. Notez que si la durée de la production d'eau chaude est augmentée, la durée de chauffage est réduite, ce qui peut entraîner des températures ambiantes inférieures/inégales.

Température ambiante insuffisante

- Thermostats fermés dans plusieurs pièces.
 - Réglez les thermostats au maximum dans le plus de pièces possible. Réglez la température ambiante à partir du menu 1.1 pour éviter d'obstruer les thermostats.

- Loi d'eau inadaptée.
 - Accédez au menu 1.1 « température » et augmentez le décalage de la courbe de chauffage. Si la température ambiante est basse par temps froid uniquement, la pente de la courbe dans le menu 1.9.1 « courbe de chauffage » doit être remontée.
- F1245 en mode de fonctionnement incorrect.
 - Accédez au menu 4.2. Si le mode « auto » est sélectionné, sélectionnez une valeur supérieure sur « arrêter le chauffage » dans le menu 4.9.2.
 - Si le mode « manuel » est sélectionné, choisissez « chauffage ». Si cela ne suffit pas, sélectionnez « supplément ».
- Priorité de fonctionnement du mode chauffage trop faible ou absente.
 - Accédez au menu 4.9.1 et augmentez la durée pendant laquelle le chauffage doit être prioritaire. Notez que si la durée de chauffage est augmentée, la durée de production d'eau chaude est réduite, ce qui peut entraîner une diminution du volume d'eau chaude.
- Le mode « Vacances » peut être activé à partir du menu 4.7.
 - Accédez au menu 4.7 et sélectionnez « Arrêt ».
- Commutateur externe permettant de modifier le chauffage ambiant activé.
 - Vérifiez les commutateurs externes.
- Air dans le système de chauffage.
 - Purger le système de chauffage.
- Vannes du système d'émission fermées
 - Ouvrez les vannes (contactez votre installateur si vous avez besoin d'aide pour les localiser).

Température ambiante élevée

- Loi d'eau inadaptée.
 - Accédez au menu 1.1 (température) et réduisez le décalage de la courbe de chauffage. Si la température ambiante est élevée par temps froid uniquement, la pente de la courbe dans le menu 1.9.1 « courbe de chauffage » doit être abaissée.

- Commutateur externe permettant de modifier le chauffage ambiant activé.
 - Vérifiez les commutateurs externes.

Température ambiante non homogène.

- Loi d'eau mal réglée
 - Ajustez la loi d'eau dans le menu 1.9.1
- Valeur trop élevée réglée sur « dT au TEB »
 - Contacter un installateur.
- Débit irrégulier dans les radiateurs.
 - Contacter un installateur.

Pression système basse

- Quantité d'eau insuffisante dans le système de chauffage.
 - Remplissez le réseau de distribution avec de l'eau et recherchez les éventuelles fuites. Si votre installation requiert fréquemment un remplissage, contactez votre installateur.

Le compresseur ne démarre pas

- Il n'y a pas de demande en chauffage.
 - F1245 n'est ni en demande de chauffage ni en demande de production d'eau chaude sanitaire.
- Le fonctionnement du compresseur est bloqué par une sécurité sur une température.
 - Attendez que la température retrouve une valeur comprise dans la plage de fonctionnement de la pompe à chaleur.
- Le délai minimum avant que le compresseur démarre n'a pas encore été atteint.
 - Attendez au moins 30 minutes, puis vérifiez si le compresseur a démarré.
- Déclenchement de l'alarme.
 - Suivez les instructions affichées à l'écran.

Gêne acoustique dans les radiateurs

- Thermostats fermés dans les pièces et loi d'eau mal réglée.
 - Réglez les thermostats au maximum dans le plus de pièces possible. Réglez la courbe de chauffage via le menu 1.1 pour éviter d'obstruer les thermostats.
- Vitesse de la pompe de circulation trop élevée.
 - Contacter un installateur.
- Débit irrégulier dans les radiateurs.
 - Contacter un installateur.

Gargouillements

- Quantité d'eau insuffisante dans le siphon.
 - Remplissez à nouveau siphon avec de l'eau.
- Siphon obstrué.
 - Vérifiez et réglez le tuyau d'eau de condensation.

Chaleur supplémentaire uniquement

Si vous ne parvenez pas à corriger le défaut et à chauffer la maison, vous pouvez mettre la pompe à chaleur en mode « chal. sup. uniq. » en attendant l'assistance. Cela signifie que la pompe à chaleur n'utilise que l'appoint électrique pour produire du chauffage et/ou de l'eau chaude.

RÉGLER LA POMPE À CHALEUR EN MODE CHALEUR SUPPLÉMENTAIRE

1. Accédez au menu 4.2 « mode de fonct. ».
2. Sélectionnez « chal. sup. uniq. » à l'aide du bouton de commande puis appuyez sur le bouton OK.
3. Retournez aux menus principaux en appuyant sur le bouton Retour.

5 Données techniques

Les caractéristiques techniques de ce produit sont détaillées dans le manuel d'installation (nibe.fr).

6 Glossaire

APPOINT DE CHAUFFAGE

L'appoint est la chaleur produite en plus de la chaleur fournie par le compresseur de votre pompe à chaleur. Un thermoplongeur, un chauffage électrique, une chaudière à bois/mazout/gaz/granules ou un chauffage urbain sont des exemples d'appoints de chauffage.

BALLON D'EAU CHAUDE

Cuve dans laquelle l'eau domestique est chauffée. Se trouve à l'intérieur de la pompe à chaleur, mais un ballon d'eau chaude supplémentaire peut être installé en cas de besoins importants en eau chaude.

COLLECTEUR

Flexible permettant à la saumure de circuler dans un système fermé entre la source de chaleur et la pompe à chaleur.

COMPRESSEUR

Comprime le fluide frigorigène à l'état gazeux. La pression et la température augmentent lorsque le fluide frigorigène est comprimé.

CONDENSEUR

Échangeur thermique où le fluide frigorigène chaud à l'état gazeux se condense (refroidi, il se liquéfie) et transfère de l'énergie thermique vers les systèmes de chauffage et d'eau chaude de l'habitation.

CONDUITE DE RETOUR

Conduite à partir de laquelle l'eau est renvoyée à la pompe à chaleur via le système de chauffage de l'habitation (radiateurs/chauffage par le sol).

CONTRÔLEUR DE NIVEAU

Accessoire qui détecte le niveau dans la cuve et déclenche un signal d'alarme si celui-ci est trop faible.

CONVECTEUR

Fonctionne de la même manière qu'un radiateur, à la différence près que l'air est ici évacué. Autrement dit, le convecteur peut être utilisé pour chauffer ou refroidir l'habitation.

COP

Si une pompe à chaleur présente un COP de 5, cela signifie que vous ne payez qu'un cinquième de votre demande en chauffage. Cela correspond au rendement de la pompe à chaleur. Différentes valeurs de mesure sont utilisées, par exemple : 0 / 35 où 0 correspond à la température en degrés de l'eau glycolée entrante et 35 représente la température de départ en degrés.

CÔTÉ CHAUFFAGE

Les conduites menant au système de climatisation de la maison et au condenseur constituent le côté chauffage.

CÔTÉ SAUMURE

Les flexibles, les trous de sondage et l'évaporateur constituent la face saumure.

CUVE DE NIVEAU

Cuve partiellement transparente remplie de saumure chargée d'égaliser la pression dans le système à saumure. Lorsque la température de la saumure augmente ou diminue, la pression du système est modifiée, tout comme le niveau dans la cuve.

DÉTENDEUR

Vanne permettant de réduire la pression du fluide frigorigène, après quoi la température du fluide frigorigène baisse.

EAU CHAUDE SANITAIRE

Eau utilisée pour la douche par exemple.

EAU DE CHAUFFAGE

Liquide chaud, généralement de l'eau normale, qui est envoyé de la pompe à chaleur vers le système de climatisation de la maison pour permettre de chauffer les pièces. Le fluide caloporteur permet également de chauffer l'eau via le réservoir à serpentins.

ÉCHANGEUR THERMIQUE

Dispositif permettant de transférer l'énergie thermique d'un point à un autre sans pour autant mélanger les fluides. Les évaporateurs et les condenseurs sont des types d'échangeurs thermiques.

ÉVAPORATEUR

Échangeur thermique où le fluide frigorigène s'évapore en récupérant l'énergie thermique de la saumure, avant de refroidir.

FACTEUR DE CHALEUR

Mesure permettant de déterminer la quantité de chaleur générée par la pompe à chaleur par rapport à l'énergie électrique dont elle a besoin pour fonctionner. Un autre terme est également utilisé pour désigner ce concept : COP (coefficient de performance).

FLUIDE FRIGORIGÈNE

Substance circulant en circuit fermé dans la pompe à chaleur et qui, en raison des changements de pression, s'évapore et se condense. Pendant l'évaporation, le fluide frigorigène absorbe l'énergie thermique et en libère lors de la condensation.

LOI D'EAU

La loi d'eau indique la quantité de chaleur qui doit être générée par la pompe à chaleur en fonction des températures extérieures. Si une valeur importante est sélectionnée, cela indique à la pompe à chaleur qu'elle doit produire davantage de chaleur s'il fait froid dehors pour pouvoir atteindre des températures intérieures agréables.

MITIGEUR THERMOSTATIQUE

Un robinet qui mélange l'eau froide à l'eau chaude quittant le chauffage.

MODE SECOURS

Mode pouvant être sélectionné à l'aide du commutateur en cas de dysfonctionnement pour arrêter le compresseur. Lorsque le mode Urgence de la pompe à chaleur est activé, l'habitation et/ou l'eau chaude est chauffée via un thermoplongeur.

POMPE DE CIRCULATION

Pompe permettant de faire circuler le liquide dans des tuyaux.

PRESSOSTAT

Pressostat qui actionne une alarme et/ou arrête le compresseur en cas de pressions non autorisées dans le système. Un pressostat haute pression se déclenche si la pression de condensation est trop importante. Un pressostat basse pression se déclenche si la pression d'évaporation est trop faible.

PROBLÈMES D'INCONFORT

Les problèmes d'inconfort correspondent aux changements indésirables survenus au niveau de l'eau chaude/du confort intérieur, par exemple lorsque la température de l'eau chaude est trop basse ou que la température intérieure ne correspond pas au niveau souhaité.

Un dysfonctionnement de la pompe à chaleur peut parfois prendre la forme d'une perturbation en termes de confort.

Dans la plupart des cas, la pompe à chaleur relève les dysfonctionnements et les signale par des alarmes. Les instructions à suivre s'affichent alors à l'écran.

RADIATEUR

Autre terme pour désigner l'élément de chauffage. Ils doivent être remplis avec de l'eau pour pouvoir être utilisés avec F1245.

RAFRAÎCHISSEMENT PASSIF

Voir « Système de rafraîchissement naturel »

RENDEMENT

Mesure permettant de déterminer le rendement de la pompe à chaleur. Plus la valeur est importante et mieux c'est.

RÉSEAUX DE DISTRIBUTION

Le système de climatisation est également appelé système de chauffage et/ou rafraîchissement. Le bâtiment est rafraîchi ou chauffé grâce à des radiateurs, des systèmes de serpentins au sol ou des ventilo-convecteurs.

RÉSERVOIR À SERPENTIN

Chauffage équipé d'un serpentin intégré. L'eau dans le serpentin chauffe l'eau à l'intérieur du chauffage.

SAUMURE

Liquide dégivrant, comme l'éthanol ou le glycol mélangé à de l'eau, qui transporte l'énergie thermique de la source de chaleur (roche/sol/lac) vers la pompe à chaleur.

SERPENTIN

Un serpentin permet de chauffer l'eau domestique (eau du robinet) dans le préparateur ECS avec de l'eau (fluide caloporteur).

SONDE D'AMBIANCE

Sonde située en intérieur. Cette sonde indique à la pompe à chaleur la température intérieure.

SONDE EXTÉRIEURE

Capteur situé en extérieur. Ce capteur indique à la pompe à chaleur la température extérieure.

SOUPAPE DE SÉCURITÉ

Vanne qui s'ouvre et libère une petite quantité de liquide si la pression est trop élevée.

SUPPLÉMENT ÉLECTRIQUE

Il s'agit de l'électricité qui est par exemple utilisée par un thermoplongeur en guise de complément pendant les jours les plus froids de l'année pour couvrir la demande en chauffage que la pompe de chaleur est incapable de gérer.

SYSTÈME DE CLIMATISATION NATUREL

La saumure froide du collecteur/sondage est utilisée pour refroidir l'habitation.

TEB (TEMPÉRATURES EXTÉRIEURES)

Les températures extérieures varient en fonction de l'endroit où vous vivez. Plus les températures extérieures sont basses et plus la valeur sélectionnée à partir du menu « sélectionner une loi d'eau » sera faible.

TEMP. DE RETOUR

Température de l'eau retournant à la pompe à chaleur après libération de l'énergie thermique vers les radiateurs/planchers chauffants.

TEMPÉRATURE CALCULÉE DU CIRCUIT DE DÉPART

Température calculée par la pompe à chaleur et nécessaire au système de chauffage pour atteindre une température ambiante optimale. Plus l'air extérieur est froid, plus la température d'alimentation calculée est élevée.

TEMPÉRATURE D'ALIMENTATION

Température de l'eau chauffée que la pompe à chaleur envoie vers le système de chauffage. Plus l'air extérieur est froid, plus la température de départ chauffage est élevée.

TEMPS DE FILTRAGE

Indique la durée pendant laquelle la température extérieure moyenne est calculée.

TUYAU DE DÉPART

Conduite dans laquelle l'eau chauffée est acheminée de la pompe à chaleur vers le système de chauffage du logement (radiateurs/planchers chauffants).

VANNE DIRECTIONNELLE

Vanne pouvant envoyer un liquide dans deux directions différentes. Cette vanne directionnelle permet d'envoyer le liquide vers le système de chauffage, lorsque la pompe à chaleur produit de la chaleur pour l'habitation, et vers le chauffe-eau, lorsque la pompe à chaleur produit de l'eau chaude.

VASE D'EXPANSION

Cuve contenant de la saumure ou du fluide caloporteur et ayant pour fonction d'égaliser la pression dans le système à saumure ou à fluide caloporteur.

VENTILO-CONVECTEURS

Type de convecteur doté d'un ventilateur auxiliaire qui souffle de l'air chaud ou froid dans le logement.

Index

A

- Affichage, 15
- Alarme, 78
- Astuces d'économie, 26
 - Consommation énergétique, 27

B

- Bouton de commande, 15
- Bouton OK, 15
- Bouton Retour, 15

C

- Chaleur supplémentaire uniquement, 83
- Commutateur, 16
- Consommation énergétique, 27

D

- Définir la production d'eau chaude, 48
- Définir la température intérieure, 30
- Dépannage, 79
- Données d'installation, 4
- Données techniques, 84

E

- Entretien de F1245, 25
 - Astuces d'économie, 26
 - Vérifications régulières, 25

F

- F1245 – à votre service, 30
 - Définir la production d'eau chaude, 48
 - Définir la température intérieure, 30

Obtenir des informations, 53

Régler la pompe à chaleur, 56

F1245 – Un excellent choix, 9

Fenêtre d'informations, 13

Fonctionnement, 20

Fonctionnement de la pompe à chaleur, 12

G

Gestion des alarmes, 78

Glossaire, 85

I

Informations externes, 13

Fenêtre d'informations, 13

Voyant d'état, 14

Informations importantes, 4

Données d'installation, 4

F1245 – Un excellent choix, 9

Informations relatives à la sécurité, 6

Numéro de série, 7

Informations relatives à la sécurité, 6

Symboles, 7

L

La pompe à chaleur - le cœur de la maison, 11

M

Menu Aide, 24

N

Navigation entre les fenêtres, 24

Numéro de série, 7

O

Obtenir des informations, 53

P

Perturbations du confort

Chaleur supplémentaire uniquement, 83

Prise de contact avec le F1245, 13

Informations externes, 13

Système de menus, 17

Unité d'affichage, 14

Problèmes d'inconfort, 78

Alarme, 78

Dépannage, 79

Gestion des alarmes, 78

R

Réglage d'une valeur, 22

Régler la pompe à chaleur, 56

S

Sélection d'options, 21

Sélection d'un menu, 20

Symboles, 7

Système de menus, 17

Fonctionnement, 20

Menu Aide, 24

Navigation entre les fenêtres, 24

Réglage d'une valeur, 22

Sélection d'options, 21

Sélection d'un menu, 20

Utilisez le clavier virtuel, 23

U

Unité d'affichage, 14

Affichage, 15

Bouton de commande, 15

Bouton OK, 15

Bouton Retour, 15

Commutateur, 16

Voyant d'état, 15

Utilisez le clavier virtuel, 23

V

Vérifications régulières, 25

Voyant d'état, 14–15

Contact

- AT** *KNV Energietechnik GmbH*, Gahberggasse 11, AT-4861 Schörföling
Tel: +43 (0)7662 8963 E-mail: mail@knv.at www.knv.at
- CH** *NIBE Wärmetechnik c/o ait Schweiz AG*,
Industriepark, CH-6246 Altshofen Tel: +41 58 252 21 00
E-mail: info@nibe.ch www.nibe.ch
- CZ** *Druzstevni zavody Drazice s.r.o.*,
Drazice 69, CZ - 294 71 Benátky nad Jizerou
Tel: +420 326 373 801 E-mail: nibe@nibe.cz www.nibe.cz
- DE** *NIBE Systemtechnik GmbH*, Am Reiherpfahl 3, 29223 Celle
Tel: +49 (0)5141 7546-0 E-mail: info@nibe.de www.nibe.de
- DK** *Vølund Varmeteknik A/S*, Member of the Nibe Group,
Industrivej Nord 7B, 7400 Herning Tel: +45 97 17 20 33
E-mail: info@volundvt.dk www.volundvt.dk
- FI** *NIBE Energy Systems OY*, Juurakkotie 3, 01510 Vantaa
Tel: +358 (0)9-274 6970 E-mail: info@nibe.fi www.nibe.fi
- FR** *NIBE Energy Systems France Sarl*, Zone industrielle RD 28, Rue du Pou du
Ciel, 01600 Reyrieux
Tel : 04 74 00 92 92 E-mail: info@nibe.fr www.nibe.fr
- GB** *NIBE Energy Systems Ltd*,
3C Broom Business Park, Bridge Way, S419QG Chesterfield
Tel: +44 (0)845 095 1200 E-mail: info@nibe.co.uk www.nibe.co.uk
- NL** *NIBE Energietechnik B.V.*, Postbus 634, NL 4900 AP Oosterhout
Tel: 0168 477722 E-mail: info@nibenl.nl www.nibenl.nl
- NO** *ABK AS*, Brobekkveien 80, 0582 Oslo
Tel: +47 23 17 05 20 E-mail: post@abkklima.no
www.nibe.no
- PL** *NIBE-BIAWAR Sp. z o. o.* Aleja Jana Pawła II 57, 15-703 BIALYSTOK
Tel: +48 (0)85 662 84 90 E-mail: sekretariat@biawar.com.pl
www.biawar.com.pl
- RU** © "EVAN" 17, per. Boynovskiy, RU-603024 Nizhny Novgorod
Tel: +7 831 419 57 06 E-mail: kuzmin@evan.ru www.nibe-evan.ru
- SE** *NIBE AB Sweden*, Box 14, Hannabadsvägen 5, SE-285 21 Markaryd
Tel: +46 (0)433 27 3000 E-mail: info@nibe.se www.nibe.se

Pour les pays non mentionnés dans cette liste, veuillez contacter Nibe Suède ou vous rendre sur www.nibe.eu pour plus d'informations.

NIBE Energy Systems
Hannabadsvägen 5
Box 14
SE-285 21 Markaryd
info@nibe.se
nibe.eu

UHB FR 2004-5 231620

Ce manuel est une publication de NIBE Energy Systems. L'ensemble des illustrations, des faits présentés et des données de produits s'appuient sur les informations disponibles au moment de l'approbation de la publication. NIBE Energy Systems ne peut être tenu pour responsable des éventuelles erreurs factuelles ou d'impression pouvant apparaître dans ce manuel.



231620