

# OPERATING MANUAL

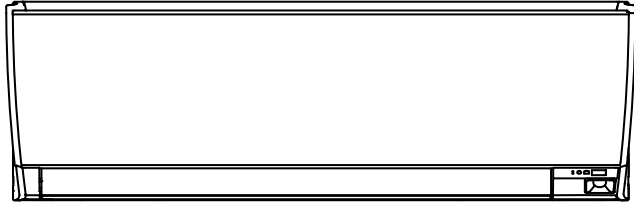

## MODEL:

- \* Please write down the model name.  
(Refer to the rating label.)
- \* Du bedes skrive modelnavnet ned.  
(Der henvises til klassificeringsetiketten.)
- \* Merkitse mallin nimi muistiin.  
(Katso luokitusmerkkiä.)
- \* Skriv ned modellnavnet.  
(Se typeskiltet.)
- \* Vänligen skriv ner namnet på modellen.  
(Se klassificeringsetikett.)
- \* Proszę zapisać nazwę modelu.  
(patrz etykieta znamionowa).

## OPERATING MANUAL AIR CONDITIONER (Wall Mounted type)

Before using this product, read these instructions thoroughly and keep this manual for future reference.

## BRUGSANVISNING KLIMAANLÆG (Vægtype)

Inden dette produkt tages i brug, skal du læse disse instruktioner grundigt og beholde denne vejledning til senere reference.

## KÄYTTÖOHJE ILMASTOINTILAITE (Seinään kiinnitettävä laite)

Lue nämä ohjeet huolellisesti ennen laitteen käyttämistä ja säilytä niitä tulevia tarpeita varten.

## BRUKERVEILEDNING KLIMAANLEGG (Veggmontert modell)

Før man bruker dette produktet skal man lese disse instruksjonene grundig og ta vare på instruksjonene for senere bruk.

## BRUKSANVISNING LUFTKONDITIONERING (Väggmonterad modell)

Innan du använder denna produkt, läs dessa anvisningar noggrant och spara denna manual för framtida referens.

## INSTRUKCJA OBSŁUGI KLIMATYZATOR (Ścienne)

Przed rozpoczęciem korzystania z produktu należy dokładnie zapoznać się z instrukcjami i zachować niniejszy dokument do użytku w przyszłości.

English

Dansk

Suomi

Norsk

Svenska

Polski



PART No. 9319356150

# Sisällysluettelo

1. TURVALLISUUSOHJEET.....	1
2. VALMISTELU .....	2
3. OSIEN NIMET .....	3
3.1. Sisäyksikkö.....	3
3.2. Kaukosäädin.....	3
4. PERUSTOIMINNOT .....	5
5. ILMAVIRTA-ASETUKSET.....	5
5.1. Tuulettimen nopeuden asetus .....	5
5.2. Ilmavirran suunnan asetus .....	5
6. AJASTINTOIMINNOT.....	5
6.1. Viikkoajastin .....	6
6.2. On- tai Off-ajastin .....	6
6.3. Ohjelma-ajastin .....	6
6.4. Uniajastin .....	7
7. ENERGIAN SÄÄSTÖTOIMINNOT .....	7
7.1. Ekotoiminto.....	7
7.2. Liiketunnistus virransäästöön .....	7
8. MUUT TOIMINNOT .....	8
8.1. Tehokas toiminta .....	8
8.2. Ulkotilayksikön alhainen melu -toiminto .....	8
8.3. 10 °C:n lämmitystoiminto.....	8
9. ASENNUKSET.....	8
9.1. Kaukosäätimen yksilöintitunnuksen asettaminen ....	8
10. PUHDISTUS JA HUOLTO .....	9
11. YLEISET TIEDOT .....	11
12. VALINNAISET OSAT .....	11
12.1. Langallinen kaukosäädin.....	11
13. VIANMÄÄRITYS.....	11

## 1. TURVALLISUUSOHJEET

Lue tämä osio huolellisesti henkilö- tai omaisuusvahinkojen välttämiseksi sekä noudata ehdottomasti seuraavia turvallisuusohjeita.

Käyttöohjeen laiminlyömisestä johtuva väärinkäyttö voi johtaa tapaturmiin tai vaurioihin, jotka on luokiteltu seuraavasti:



### VAROITUS

Tämä merkki varoittaa vakavan tapaturman tai kuolemanvaarasta.



### HUOMAUTUS

Tämä merkki varoittaa tapaturman tai omaisuusvahingon vaarasta.



Tämä merkki ilmoittaa KIELLETYSTÄ toimenpiteestä.



Tämä merkki ilmoittaa, että toimenpide on PAKOLLINEN.

Merkkien selitykset sisä- ja ulkoyksikössä näkyville merkeille.



### VAROITUS

Tämä merkki ilmoittaa, että tämä tuote käyttää syttyvää jäähdysainetta. Jos jäähdysainetta vuotaa ja se joutuu kosketuksiin ulkoisen sytytyslähteen kanssa, syntyy tulipalovaara.



### HUOMAUTUS

Tämä merkki ilmoittaa, että käyttöohje tulee lukea huolellisesti.



### HUOMAUTUS

Tämä merkki ilmoittaa, että huoltohenkilön tulisi käsitellä laitetta asennusoppaan mukaisesti.



### HUOMAUTUS

Tämä merkki ilmoittaa, että tietoja, kuten käyttö- ja asennusohje, on saatavilla.



### VAROITUS



- Laitte asennetaan huoneeseen ja sitä käytetään ja säilytetään huoneessa, jonka lattia-ala on suurempi kuin X m<sup>2</sup>.

Jäähdytysainevara M (kg)	Huoneen ala vähintään X (m <sup>2</sup> )
M ≤ 1,22	-
1,22 < M ≤ 1,23	1,45
1,23 < M ≤ 1,50	2,15
1,50 < M ≤ 1,75	2,92
1,75 < M ≤ 2,0	3,82
2,0 < M ≤ 2,5	5,96
2,5 < M ≤ 3,0	8,59
3,0 < M ≤ 3,5	11,68
3,5 < M ≤ 4,0	15,26

(IEC 60335-2-40)

- Laitteen sisällä ei ole käyttäjän huollettavissa olevia osia. Ota aina yhteys valtuutettu huoltohenkilö tuotteen korjaukseen, asentamiseen ja siirtämiseen koskevista asioista. Virheellinen asennus tai käsittely voi johtaa vuotoihin, sähköiskuun tai tulipaloon.
- Toimintahäiriön yhteydessä, kuten palaneen haju, ilmastointilaitteen toiminta täytyy välittömästi pysäyttää ja kytkeä virta kokonaan pois päältä kytkemällä sähkökatkaisin pois päältä tai irrottamalla virtalähteen pistoke. Sen jälkeen on otettava yhteyttä valtuutettu huoltohenkilö.
- Älä vaurioita virtajohtoa. Jos virtajohto on vaurioitunut, vain valtuutettu huoltohenkilö saa vaihtaa sen vaaratilanteiden välttämiseksi.
- Jos kylmäainetta vuotaa, pidä se etäällä avotulesta tai muista syttyvistä materiaaleista ja ota yhteyttä valtuutettuun huoltohenkilöön.
- Ukonilman aikana tai jos salamointia on syytä odottaa, sammuta ilmastointilaitte kaukosäätimestä, ja vältä koskemista tuotteeseen tai virtalähteeseen sähkövaarojen välttämiseksi.
- Tuotetta on säilytettävä paikassa, jossa ei ole jatkuvasti käytössä olevia syttymislähteitä (esimerkiksi avotulta, käynnissä olevia kaasulaitteita tai toiminnassa olevia sähkölämmittimiä).
- Tuotetta on säilytettävä hyvin ilmastoidussa paikassa.
- Huomaa, että jäähdysaineet eivät välttämättä haise.
- Tuotetta on säilytettävä siten, että mekaanisia vaurioita ei tapahdu.
- Tuotteen hävittäminen on suoritettava asianmukaisesti kansallisten tai alueellisten määräysten mukaisesti.
- Sisäyksikön kuljetuksen tai siirtämisen aikana putket on peitettävä seinäkoukkukannattimella. Älä siirrä tätä tuotetta pitämällä kiinni sisäyksikön putkista. (Putkiliitoksiin kohdistuva rasitus voi aiheuttaa syttyvän kaasun vuotamisen käytön aikana.)

## VAROITUS

- Tätä tuotetta ei ole tarkoitettu henkilöille (ei myöskään lapsille), joilla on liikunta-, aisti- tai mielenterveysrajoite tai joilla ei ole kokemusta tai tietämystä laitteen käytöstä, ellei heidän turvallisuudestaan vastaava henkilö ole valvomassa tai ellei hän ole opastanut, kuinka tuotetta käytetään turvallisesti. Lapsia tulee valvoa, jotta he eivät leiki tuotteella.
- Hävitä pakkausmateriaalit turvallisesti. Revi ja hävitä muovipussit niin, että lapset eivät voi leikkiä niillä. Lapset saattavat tukehtua, jos he leikkivät alkuperäisten muovipussin kanssa.

- Älä asenna laitetta alueelle, jolla on paljon mineraaliöljyä, kuten tehdasalueelle tai tilaan, jossa on paljon öljyroiskeita tai höyryä, kuten keittiöön.
- Älä käynnistä tai pysäytä tuotetta liittämällä tai irrottamalla virtajohdon tai kiertämällä katkaisinta päälle ja pois.
- Älä käytä herkästi syttyviä kaasuja tuotteen lähellä.
- Älä altista itseäsi suoralle jäähdytysilmavirralle pitkiä aikoja.
- Älä työnnä sormiasi tai muita esineitä ilmanpoistoaukkoon tai ilmanottoaukkoon.
- Älä käytä laitetta märin käsin.
- Älä käytä mitään muita kuin valmistajan suosittelemia keinoja tuotteen sulatusprosessin kiihdyttämiseksi tai tuotteen puhdistuksen aikana.
- Älä puhko äläkä polta.

## HUOMAUTUS

- Varmista riittävä tuuletus käytön aikana.
- Käytä tuotetta aina ilmansuodattimet asennettuina.
- Varmista, että kaikki sähkölaitteet sijaitsevat vähintään 1 metrin etäisyydellä tuotteesta.
- Irrota kaikki virransyötöt, kun et käytä tätä tuotetta pitempään aikaan.
- Varmista pitkän käyttöajan jälkeen, että sisäyksikön kiinnitys on kunnossa tuotteen putoamisen ehkäisemiseksi.
- Ilmavirtauksen suunta ja huoneen lämpötila on otettava huomioon, kun käytät tätä tuotetta huoneessa, jossa on vauvoja, lapsia, vanhuksia tai sairaita henkilöitä.
- Pidä ulkoyksikön ympäristö puhtaana ja siistinä, äläkä aseta esineitä sen ympärille. Kaikki esineet, jotka tukkivat ilmanpoistoaukon tai joutuvat tuotteeseen sen kautta, voivat aiheuttaa tuotteen toimintahäiriöitä.

- Älä suuntaa ilmavirtausta takkoja tai lämmityslaitteita kohti.
- Älä tuki tai peitä ilmanottorilää tai ilmanpoistoaukkoja.
- Älä altista jäähdytysripoja paineelle.
- Älä kiipeä tai aseta esineitä tuotteen päälle, tai ripusta esineitä siihen.
- Älä sijoita mitään muita sähkötuotteita tai kodinkoneita tämän tuotteen alle. Tuotteesta valuva kondenssivesi voi kastella ne ja aiheuttaa vaurioita tai toimintahäiriöitä.
- Älä altista ilmastointilaitetta suoraan vedelle.
- Älä käytä tätä tuotetta elintarvikkeiden, kasvien, eläinten, tarkkuuslaitteiden, taideteosten tai muiden esineiden säilyttämiseen. Tämä voi johtaa näiden esineiden laadun heikkenemiseen.
- Älä altista eläimiä tai kasveja suoralle ilmavirtaukselle.
- Älä juo ilmastointilaitteesta erittyvää vettä.
- Älä vedä virtajohdosta.

## HUOMAUTUS

- Älä koske tuotteeseen asennettuihin lämmönvaihtimen alumiiniripoihin henkilövamman välttämiseksi, kun huollat sitä.
- Älä seiso epävakailla tikkailla tuotteen käytön tai puhdistuksen aikana. Se voi kaatua ja aiheuttaa loukkaantumisen.

Tämä tuote sisältää fluorattuja kasvihuonekaasuja.

## 2. VALMISTELU

### VAROITUS

- Huolehdi, etteivät vauvat ja pikkulapset niele vahingossa paristoja.

### HUOMAUTUS

- Jos vuotava paristoneste pääsee kosketuksiin ihon, silmien tai suun kanssa, huuhtelee ne välittömästi runsaalla vedellä ja ota yhteyttä lääkäriin.
- Tyhjentyneet paristot on poistettava välittömästi ja hävitettävä paikallisten määräysten ja sääntöjen mukaisesti.
- Älä yritä ladata kuivaparistoja.
- Älä käytä kuivaparistoja, joita on ladattu.

### Sisäyksikön lisätarvikkeet

Tarkista, että seuraavat lisävarusteet ovat pakkauksessa.

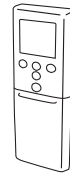

Kaukosäädin



Kaukosäätimen pidike



Kiristysruuvit

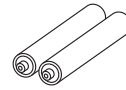

Paristot ja akut

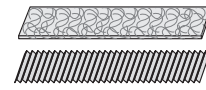

Ilmanpuhdistussuodattimet

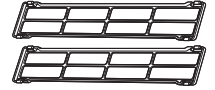

Suodatinpidikkeet

### Kaukosäätimen pidikkeen asennus

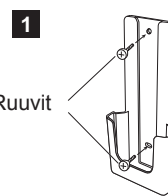

Ruuvit

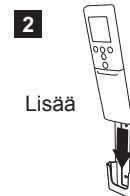

Lisää

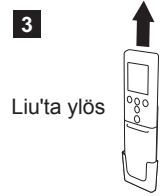

Liu'ta ylös

## Akun/pariston asettaminen ja kaukosäätimen valmistelu (R03/LR03/AAA × 2)

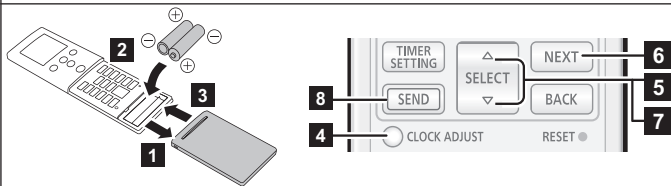

- 1 ~ 3 Asenna paristot yllä olevan kuvan osoittamalla tavalla.
- 4 Paina **CLOCK ADJUST** aloittaaksesi kelloasetukset.
- 5 Paina **SELECT** (△▽) asettaaksesi viikonpäivän (maanantai–sunnuntai).  
\* Painamalla **TEMP** (☉☉) ajan näyttö voidaan muuttaa 24 tunnin kellosta 12 tunnin kelloon.
- 6 Jatka painamalla **NEXT** -painiketta.
- 7 Paina **SELECT** (△▽) asettaaksesi kellon.  
Paina painikkeita muuttaaksesi kelloa minuutin välein.  
Paina pohjassa painikkeita muuttaaksesi kelloa 10 minuutin välein.
- 8 Paina **SEND** suorittaaksesi asetukset.  
Ole lähellä sisäyksikköä. Jos painat painiketta kaukaa, asetuksia ei ehkä lähetetä onnistuneesti.

### HUOMAUTUKSET:

- Käytä vain määriteltyjen tyyppisiä paristoja.
- Älä sekoita eri tyyppisiä tai uusia ja vanhoja paristoja keskenään.
- Paristoja voidaan käyttää noin yksi vuosi normaalissa käytössä.
- Jos kaukosäätimen käyttöalue pienenee merkittävästi, vaihda sen paristot ja paina **RESET** kohdassa sivu 4 kuvatulla tavalla.
- Kun vaihdat akut, asetukset alustetaan.

## 3. OSIEN NIMET

### ⚠ HUOMAUTUS

! Saadaksesi kunnollisen lähetysignaalin kaukosäätimen ja sisäyksikön välille, pidä signaalin vastaanottaja etäällä seuraavista asioista:

- Suora auringonpaiste tai muut voimakkaat valolähteet
- Litteä TV-näyttö

Signaali ei ehkä välity oikein huoneessa, joissa on esim. muuntajatyypisiä loisteputkivalaisimia. Ota tällaisissa tapauksissa yhteyttä myymälään.

### 3.1. Sisäyksikkö

Manuaalinen automaattinen toiminta ja suodattimen ilmaisimen nollaus (Lisätietoja: sivu 12.)

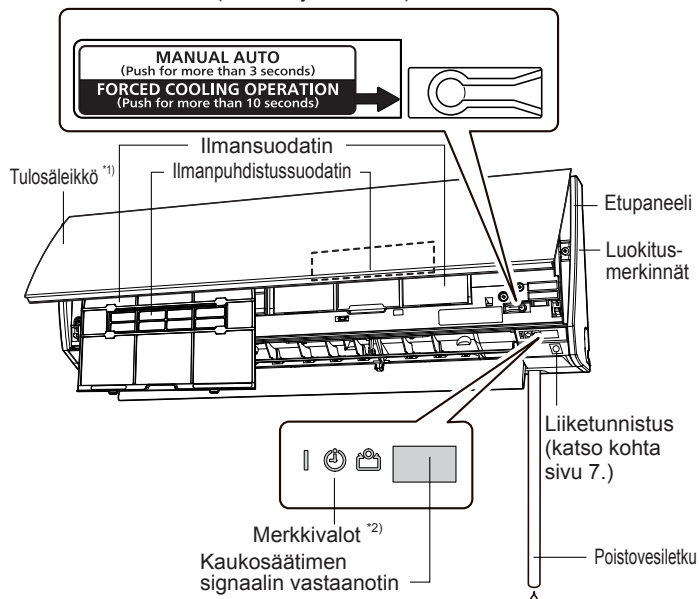

\*1) Varmista ennen toiminnon aloittamista, että tulosäleikkö on kokonaan suljettu. Epätäydellinen sulkeminen saattaa vaikuttaa laitteen toimintaan tai suoritusnopeuteen.

\*2) Merkkivalot syttyvät seuraavissa olosuhteissa.

	Nimi	Väri	Toiminta tai tila
	Toiminta	Vihreä	Normaali käyttö
🕒	Ajastin	Oranssi	Ajastimen toiminta
🌱	Eko	Vihreä	Ekotoiminto 10 °C:n lämmitystoiminto

### 3.2. Kaukosäädin

Kun käytät valinnaista kaukosäädintä, ulkonäkö ja käyttötoimenpiteet saattavat olla erilaisia. Jos haluat yksityiskohtia, tutustu jokaisen kaukosäätimen käyttöohjeisiin.

\* : Asetus täytyy tehdä, kun asetusnäyttö näytetään jokaiselle toiminnolle.

| : Painike on käytettävissä vain, kun ilmastointilaitte toimii.

#### Signaalin lähetin

Kohdista sisäyksikön signaalilähetin oikein.

- Käyttöalue on noin 7 m.
- [▲] tulee näkyviin, kun signaalia lähetetään.
- Sisäyksikkö antaa merkkiäänän, kun se vastaanottaa signaalin. Jos merkkiääntä ei kuulu, paina painiketta uudelleen.

#### Kaukosäätimen näyttö

Tässä osassa kaikki mahdolliset merkkivalot näytetään kuvausta varten. Todellisessa toiminnossa näyttö on linkitetty painikkeen toiminnolla ja näyttää vain tarpeelliset merkkivalot jokaiselle asetukselle.

Lisätietoja perustoiminnoista on ..... sivulla 5.

🔌 Aloittaa tai pysäyttää ilmastointilaitteen toiminnan.

**MODE** Muuttaa toimintatilaa. \*|

**TEMP.**  
⬆️ Säätää asetettua lämpötilaa. \*|  
⬇️

10 °C:n lämmitystoiminnon tapauksessa .....sivulla 8.

🔥 10°C HEAT  
🔴 Ottaa käyttöön 10 °C -lämpötilatoiminnon.

Lisätietoja virransäästötoiminnasta on ... sivulla 7.

**ECONOMY** Aktivoi tai poistaa käytöstä ekotoiminnan. |

**ENERGY SAVING PROGRAM**  
**SENSOR** Ottaa käyttöön tai poistaa käytöstä virransäästöohjelman, joka käyttää liiketunnistusta.

Ulkotilayksikön alhainen melu -toiminnolle ..... sivulla 8.

**OUTDOOR UNIT LOW NOISE** Ottaa käyttöön tai poistaa käytöstä Ulkotilayksikön alhainen melu -toiminnon.



## HUOMAUTUS

- Kaukosäätimen vaurioitumisen tai toimintahäiriöiden ehkäisemiseksi:
  - Sijoita kaukosäädin kohtaan, jossa se ei altistu suoralle auringonvalolle tai kuumuudelle.
  - Poista paristot tuotteesta, jos sitä ei käytetä pitkään aikaan.
- Esteet, kuten verhot tai seinät, kaukosäätimen ja sisäyksikön välillä voivat vaikuttaa signaalin lähettämiseen.
- Älä altista kaukosäädintä iskuille.
- Älä kaada vettä kaukosäätimen päälle.

### Lisätietoja tehokkaasta toiminnasta on ... sivulla 8.

**POWERFUL** Aktivoi tai poistaa käytöstä tehokkaan toiminnan. |

### Lisätietoja ilmavirtauksen asetuksista on ..... sivulla 5.

**FAN** Säätää tuulettimen nopeutta. \*|

**SWING** Määrittää automaattisen kääntymistoiminnan. \*|

**SET** Ohjaa vaakasuuntaisen ilmavirtauksen suuntaa. |

**SET** Hallitsee pystysuuntaisen ilmavirtauksen suuntaa. |

### Lisätietoja ajastintoinnista on ..... sivulla 5.

**WEEKLY** Ottaa käyttöön tai poistaa käytöstä viikkoajastimen.

**ON/OFF** Ottaa käyttöön tai poistaa käytöstä On-ajastimen, Off-ajastimen tai Ohjelmaajastimen.

**SLEEP** Aktivoi tai poistaa käytöstä uniajastimen.

**TIMER SETTING** Aloittaa ajastimen asetukset.

**SEND** Lähettää ajastimen tai kellon asetukset sisäyksikölle. \*

**NEXT** Edistää ajastinta tai kellon asetuksia seuraavaan vaiheeseen.

**BACK** Palauttaa ajastimen tai kellon asetukset edelliseen vaiheeseen.

**SELECT** Säätää ajastimen tai kellon asetusten arvoa.

**CLOCK ADJUST** Aloittaa kellon asetukset.

### Akkujen vaihtamisen jälkeen

**RESET** Paina tätä painiketta seuraavan kuvan osoittamalla tavalla. Käytä kuulakärkikynän kärkeä tai muuta pientä esinettä.



## 4. PERUSTOIMINNOT

### 3 vaihetta toiminnan aloittamiseen

1. Paina **(ON/OFF)** aloittaaksesi tai lopettaaksesi toiminnan.

2. Paina **(MODE)** valitaksesi toimintatilan.

Toimintatila vaihtuu seuraavalla tavalla.



3. Paina **(TEMP.)** valitaksesi haluamasi lämpötilan.

Lämpötila vaihtelee 1 °C:n välein.

Lämpötila-asetuksen vaihtelualue	
Automaattinen/Jäähdytys/Kuivaus	18–30 °C
Lämmitys	16–30 °C

#### HUOMAUTUKSET:

- Aseta jäähdytys- tai kuivaustilassa lämpötila alemmaksi kuin nykyinen huoneen lämpötila.
  - sisäyksikön tuuletin saattaa pysähtyä jäähdytystilassa silloin tällöin, jotta se voi suorittaa tuuletinhallinnan energian säästämiseksi. Sisäyksikön tuulettimen pyörimisen pysäyttäminen silloin, kun ulkoyksikkö on sammutettu, mahdollistaa energiaa säästävän toiminnan. Alkuperäisessä asetuksessa tämä toiminto on aktivoituna. Jos haluat poistaa toiminnan käytöstä, ota yhteyttä valtuutettuun huoltohenkilöstöön.
- Aseta lämmitystilassa
  - lämpötila korkeammaksi kuin nykyinen huoneen lämpötila.
  - toiminnan alussa sisäyksikön tuuletin pyörii erittäin alhaisella nopeudella 3–5 minuuttia.
  - automaattinen huurteenpoisto ohittaa tarvittaessa lämmitystoiminnan.
- Tuuletintilassa lämpötilan hallintaa ei ole saatavilla.

### Lämpötilayksikön vaihtaminen

- Paina **(ON/OFF)**, kunnes näytössä näkyy vain kello.
- Pidä pohjassa **(TEMP.)** yli 5 sekunnin ajan. Näytöllä näkyy nykyinen lämpötilayksikkö. (Tehdasasetus: °C)
- Paina **(TEMP.)** vaihtaaksesi lämpötilayksikköä. (°C ↔ °F)
- Paina **(ON/OFF)** suorittaaksesi asetukset loppuun. Jos et paina painiketta 30 sekunnin aikana, määritetään näytössä oleva lämpötilayksikkö.

## 5. ILMAVIRTA-ASETUKSET

### 5.1. Tuulettimen nopeuden asetus

Paina **(FAN)** säätääksesi tuulettimen nopeutta.

Tuulettimen nopeus muuttuu seuraavasti.



Kun **AUTO** on valittu, tuulettimen nopeus riippuu toimintatilasta.

Voit parantaa ilmanpuhdistuksen tehoa asettamalla tuulettimen nopeuden korkeaksi.

### 5.2. Ilmavirran suunnan asetus

Jos haluat tarkempia tietoja ilmavirran väleistä, katso kohta "Ilmavirran suunnat".

#### Pystysuuntaisen ilmavirtauksen suunnan asetus

Paina **(SET)** säätääksesi pystysuoran ilmavirtauksen suuntaa.

#### Vaakasuuntaisen ilmavirtauksen suunnan asetus

Paina **(SET)** säätääksesi vaakasuoran ilmavirtauksen suuntaa.

### Kääntymistoiminnon asetus

Paina **(SWING)** valitaksesi kääntymistoiminnon.

Kääntymistoiminto muuttuu seuraavalla tavalla.



**HUOMAUTUKSET:** Keinutoiminto saattaa pysähtyä tilapäisesti, jos sisäyksikön tuuletin pyörii erittäin hitaalla nopeudella tai on pysähtynyt.

### Ilmavirran suunnat

#### Pystysuuntaisen ilmavirtaus

Muuta painikkeella <b>(SET)</b>	1 ↔ 2 ↔ 3 ↔ 4 ↔ 5 ↔ 6 ↔ 7 ↔ 8
<b>Kääntymistoiminto painikkeella (SWING)</b>	
Jäähdytys, Kuivaus	1 ↔ 5
Lämmitys	5 ↔ 8
Tuuletin*	1 ↔ 5 tai 5 ↔ 8

\* Kääntymisen käyttösuunta riippuu ilmavirtauksen suunnan asetuksesta, joka otettiin käyttöön ennen kääntymistoimintaa.

#### HUOMAUTUKSET:

- Älä säädä ilmavirtauksen suunnanohjaimia käsin.
- Automaattisessa tai lämmitystilassa ilmavirran suunta pysyy arvossa 1 jonkin aikaa toiminnan aloittamisen jälkeen.
- Jäähdytys- tai kuivaustilassa suositellaan asentoja 1-4, jotta tiivistyvät tipat eivät vahingoita omaisuuttasi. Jos asennot 5-8 ovat käytössä 30 minuuttia tai kauemmin, ilmavirtauksen suunta vaihtuu asentoon 4 automaattisesti.

#### Vaakasuuntaisen ilmavirtauksen suunta

Muuta painikkeella <b>(SET)</b>	1 ↔ 2 ↔ 3 ↔ 4 ↔ 5
<b>Kääntymistoiminto painikkeella (SWING)</b>	1 ↔ 5

**HUOMAUTUKSET:** Automaattisen tilan toiminnan aikana ilmavirran suuntaa ei voida muuttaa hetkeen toiminnan aloittamisen jälkeen.

## 6. AJASTINTOIMINNOT

**HUOMAUTUKSET:** Kun sisäyksikön [ ] -merkkivalo vilkkuu, aseta kello ja ajastin uudelleen. Vilkkuva valo osoittaa, että sisäinen kello ei ole oikeassa ajassa virtasäätimen katkeamisen vuoksi. (Lisätietoja: sivu 11.)

- Jos langallinen kaukosäädin (valinnainen) on yhdistetty, tämä toiminto on rajoitettu.

### Ajastuksen kesto -toimenpide

Säädä kello ennen ajastimen asettamista. (Katso kohta "kaukosäätimen valmistelu").

- Paina **(TIMER SETTING)**.  
WEEKLY vilkkuu kaukosäätimen näytössä.
- Paina **(SELECT)** valitaksesi ajastimen toiminnon.  
Ajastimen toiminta muuttuu seuraavalla tavalla:

<b>WEEKLY</b>	Viikkoajastin	Voit asettaa toiminta-aikataulun, joka sisältää jopa 4 asetusta, jokaiselle viikonpäivälle.
<b>ON/OFF [ON]</b>	On-ajastin	Aloittaa toiminnan haluamasi aikana.
<b>ON/OFF [OFF]</b>	Off-ajastin	Päätää toiminnan haluamasi aikana.
<b>ON/OFF [ON/OFF]</b>	Ohjelma-ajastin	Toimii On- ja Off-ajastimen yhdistelmänä.
<b>SLEEP</b>	Uniajastin	Tukee mukavaa nukkumiskokemusta säätämällä ilmastointilaitteen toimintaa asteittain.

- Paina **NEXT**.
- Asettaa jokaisen ajastimen toiminnan.  
Jos haluat lisätietoja, katso seuraavat ohjeet jokaisen ajastimen asetuksista.
- Paina **SEND** suorittaaksesi ajastimen asetukset.  
Ole lähellä sisäyksikköä.  
• Jos haluat peruuttaa ajastuksen keston toimenpiteen aikana, paina uudelleen **TIMER SETTING**.

## 6.1. Viikkoajastin

### Asetuksen tiedot

- Valitse Viikkoajastin "Ajastuksen kesto -toimenpide" vaiheessa 2.
- Paina **SELECT** ( $\triangle \nabla$ ) valitaksesi ohjelman numeron ja viikonpäivän.  
Valittu ohjelman numero (1–4) ja viikonpäivä vilkkuvat.

MO	Maanantai
TU	Tiistai
WE	Keskiviikko
TH	Torstai
FR	Perjantai
SA	Lauantai
SU	Sunnuntai

Ohjelman numero

Viikonpäivä

- Paina **NEXT**.
- Paina **SELECT** ( $\triangle \nabla$ ) valitaksesi ajastimen toiminnon.

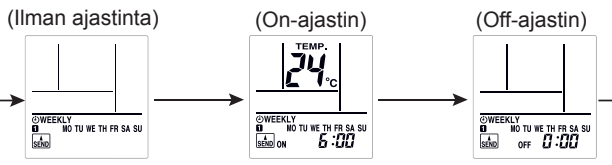

- Paina **NEXT**.  
\* Kun valitset "Ilman ajastinta" vaiheessa 4, asetusnäyttö palaa vaiheeseen 1.
- Paina **SELECT** ( $\triangle \nabla$ ) asettaaksesi On-ajan tai Off-ajan.
- Paina **NEXT**.  
\* Kun valitset "Off-ajastin" vaiheessa 4, asetusnäyttö palaa vaiheeseen 1.
- Paina **SELECT** ( $\triangle \nabla$ ) asettaaksesi lämpötilan.

### Lämpötila-asetuksen vaihtelualue

Auto-,	18-30 °C
Jäähdytys-,	* Vaikka asetat lämpötilaksi 10, 16 tai 17 °C, tai Kuivaustila:
Lämmitystila:	ilmastointilaite toimii 18 °C:ssa. 10 tai 16-30 °C

- Paina **NEXT**.  
Asetusnäyttö palaa vaiheeseen 1.
- Paina **SEND** suorittaaksesi asetukset.  
Ole lähellä sisäyksikköä.  
**HUOMAUTUKSET:** [  $\odot$  ] -merkkivalo sisäyksikössä ei syty, vaikka asetukset on suoritettu.

- Jos haluat palata edelliseen vaiheeseen, paina **BACK**.
- Voit tarkistaa aikataulun käyttämällä **SELECT** ( $\triangle \nabla$ ) ja selata Viikkoajastimen asetuksia vaiheessa 1.  
Voit lopettaa tarkistuksen painamalla **TIMER SETTING**.
- Voit poistaa Viikkoajastimen käytöstä painamalla **WEEKLY** -painiketta, kun **WEEKLY** näkyy kaukosäätimen näytössä. Merkkivalo katoaa.

### HUOMAUTUKSET:

- Toimintotilat ovat samat kuin edellisen toimintojen pysäytyskerran aikana, joten Jäähdytys → Lämmitys → Jäähdytys → Lämmitys -tyyppisiä toimintoja ei voi asettaa automaattisesti.
- Jos asetat On-ajastimen ja Off-ajastimen samaan aikaan ja samalle ajalle, On-ajastin suoritetaan.
- Jos kaksi On-ajastinta on asetettu samaan aikaan, ilmastointilaite suorittaa ohjelmanumeron mukaisesti.
- Et voi käyttää Viikkoajastinta ja muita ajastimia samanaikaisesti. Jos käytät On-/Off-ajastinta, Ohjelma-ajastinta tai Uniajastinta, kun Viikkoajastin on otettu käyttöön, Viikkoajastin poistetaan käytöstä. Tällaisessa tapauksessa Viikkoajastin tulee aktivoida sen jälkeen, kun toinen ajastin on suoritettu.

### Esimerkkejä viikkoajastimesta

Esimerkki 1

	7.00	9.00	11.00	17.00	23.00
Maanantai	Ohjelma 1	Ohjelma 2		Ohjelma 3	Ohjelma 4
Perjantai	Päällä 26 °C	Pois		Päällä 28 °C	Pois
	Herätys	Lähtö töihin		Takaisin kotiin	Nukkumaan meno
Lauantai	(Ei ajastinasetuksia)				
Sunnuntai		Ohjelma 1 Pois	Ohjelma 2 Pois	Ohjelma 3 Pois	Ohjelma 4 Pois
	(Päällä)	(Päällä)	(Päällä)	(Päällä)	

Esimerkki 2: Voit määrittää lämpötila-asetukset käyttämällä Viikkoajastimen On-ajastinta.

	7.00	9.00	17.00	23.00
Ohjelma 1	Päällä 28 °C	Ohjelma 2	Ohjelma 3	Ohjelma 4
		Päällä 26 °C	Päällä 27 °C	Päällä 28 °C

## 6.2. On- tai Off-ajastin

- Valitse On- tai Off-ajastin "Ajastuksen kesto -toimenpide" vaiheessa 2.
- Paina **SELECT** ( $\triangle \nabla$ ) asettaaksesi On-ajan tai Off-ajan.  
Painikkeen painaminen: Aika muuttuu +5/-5 minuutin välein.  
Painikkeen pitäminen pohjassa: Aika muuttuu +10/-10 minuutin välein.  
  
• Voit poistaa On-/Off-ajastimen käytöstä painamalla **ON/OFF** -painiketta, kun **ON/OFF** näkyy kaukosäätimen näytössä. Merkkivalo katoaa.

## 6.3. Ohjelma-ajastin

- Aseta On- ja Off-ajastin. (Katso kohta "6.2. On- tai Off-ajastin").
- Valitse Ohjelma-ajastin "Ajastuksen kesto -toimenpide" vaiheessa 2.

Ajastin, jonka asetus aika on lähinnä nykyistä aikaa, toimii ensimmäisenä.

Ajastintoiminnon järjestys näytetään seuraavasti:

Ajastin	Kaukosäätimen näytön merkkivalo
On→Off-ajastin	<b>ON▷OFF</b>
Off→On-ajastin	<b>ON◁OFF</b>

**HUOMAUTUKSET:** Voit asettaa Ohjelma-ajastimen vain 24 tunnin ajanjakson sisällä.

## 6.4. Uniajastin

1. Valitse Uniajastin "Ajastuksen kesto -toimenpide" vaiheessa 2.
2. Paina **SELECT** ( $\triangle \nabla$ ) asettaaksesi ajan toiminnan päättymiseen.

Joka kerta kun painat painiketta, aika muuttuu seuraavalla tavalla:

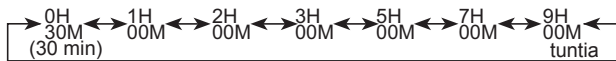

- Voit poistaa Uniajastimen käytöstä painamalla **SLEEP** -painiketta, kun **SLEEP** näkyy kaukosäätimen näytössä. Merkkivalo katoaa.

Uniajastimen ollessa käytössä, ympäristön lämpötila muuttuu seuraavan kaavion mukaisesti.

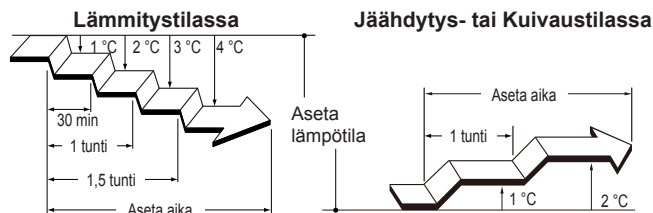

Ilmastointilaitte sammuu kokonaan, kun asetettu aika on kulunut.

## 7. ENERGIAN SÄÄSTÖTOIMINNOT

### 7.1. Ekotoiminto

Se säästää enemmän sähköä kuin muut toimintotilat muuttamalla asetettua lämpötilaa kohtalaiseen lämpötilaan.

- Paina **ECONOMY** aktivoitaksesi / poistaaksesi käytöstä ekotoiminnan.

Sisäyksikön [ ] -merkkivalo syttyy.

Toimintotila	Huoneenlämpötila
Jäähdytys/ Kuivaus	Muutaman asteen korkeampi kuin määritetty lämpötila
Lämmitys	Muutaman asteen matalampi kuin määritetty lämpötila

#### HUOMAUTUKSET:

- Jäähdytys-, Lämmitys- tai Kuivaustilassa tämän toiminnon maksimiteho on noin 70 % tavanomaisesta toiminnasta.
- Tätä toimintoa ei voida suorittaa Automaattisen tilan lämpötilavalvonnan aikana.

### 7.2. Liiketunnistus virransäästöön

#### VAROITUS

- Älä käytä tätä toimintoa, kun paikalla on vain vauvoja, lapsia, vanhuksia tai sairaita henkilöitä.

#### HUOMAUTUS

- Älä käytä tätä toimintoa palvelinsaleissa tai muissa paikoissa, joissa ei ole ihmisiä.
- Älä aseta suuria esineitä liiketunnistimen lähelle. Pidä myös lämmitysyksiköt poissa liiketunnistimen tunnistusalueelta.

Kun kukaan ei ole huoneessa, ilmastointilaitte toimii kohtuullisesti ylimääräisen sähkönkulutuksen vähentämiseksi. (Tämä toiminto on aktivoitu ostettaessa.)

- Voit muuttaa asetuksia painamalla **SENSOR**.

Kun Energiansäästöohjelma on käytössä, kaukosäätimen näytön **ENERGY SAVING** syttyy.

#### HUOMAUTUKSET:

- Seuraavat toiminnot ohittavat Energiansäästöohjelman.
  - Uniajastimen käyttö
  - 10 °C:n lämmitystoiminto
- Energiansäästöohjelma ei välttämättä toimi, jos huonelämpötila on hyvin erilainen kuin määritetty lämpötila, kuten välittömästi toiminnon käynnistyksen jälkeen.

### Tietoja virransäästöohjelmasta

Liiketunnistus sisäyksikössä havaitsee ihmisten liikkeen.

Jos kukaan ei ole huoneessa noin 20 minuuttiin, lämpötilaa säädetään jonkin verran.

Kun joku palaa huoneeseen, ilmastointilaitte palaa alkuperäisiin asetuksiin.

Toimintotila	Huoneenlämpötila (Kun kukaan ei ole paikalla)
Jäähdytys/ Kuivaus	Korkeampi kuin asetettu lämpötila (kork. +2 °C)
Lämmitys	Alempi kuin asetettu lämpötila (kork. -4 °C)
Automaattinen	Toimintatilasta riippuen (Jäähdytys/Lämmitys/ Kuivaus).

#### Liiketunnistimen toiminta-alue

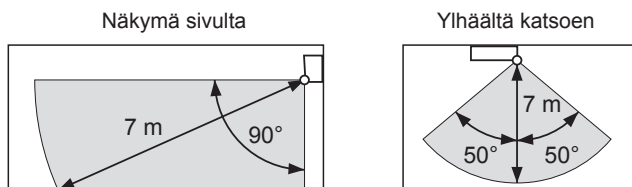

**HUOMAUTUKSET:** Koska liiketunnistus tunnistaa ihmisten lähettämän infrapunavalon, tunnistus saattaa toimia virheellisesti seuraavissa tilanteissa.

#### **Tilanteet, joissa tunnistus ei havaitse ketään huoneessa, vaikka huoneessa on henkilö:**

- Kun huoneen lämpötila on korkea ja ero ihmisten ruumiinlämpötilaan välillä on pieni. (Esimerkiksi kesällä, kun lämpötila on 30 °C tai enemmän.)
- Kun huoneessa on joku, mutta hän ei liiku pitkään aikaan.
- Kun joku on sohvan, muun huonekalun, lasin takana tai vastaavassa tilanteessa.
- Kun joku käyttää erittäin paksuja vaatteita ja heidän selkänsä on kohtia anturia.

#### **Tilanteet, joissa anturi virheellisesti saattaa tunnistaa huoneessa ihmisiä, vaikka ketään ei ole paikalla**

- Jos huoneessa liikkuu koira tai kissa.
- Kun tuuli liikuttaa verhoja tai kasveja.
- Kun lämmitysyksiköt, kosteuttimet tai sähkölaitteet, kuten oskilloivat sähkötuuletin, ovat käytössä.



## 8. MUUT TOIMINNOT

### 8.1. Tehokas toiminta

Tehokkaassa toiminnassa ilmastointilaitte toimii enimmäisteholla ja voimakas ilmavirta viilentää tai lämmittää huoneen nopeasti.

- ☞ Paina **POWERFUL** aktivoidaksesi / poistaaksesi käytöstä tehokkaan toiminnan.  
Kun se aktivoidaan, sisäyksiköstä kuuluu 3 lyhyttä merkkiääntä.  
Kun se poistetaan käytöstä, sisäyksiköstä kuuluu 2 lyhyttä merkkiääntä.

Tehokas toiminta poistetaan käytöstä automaattisesti seuraavissa tilanteissa:

- Tehokas toiminta on käytössä tietyn ajan ja huoneen lämpötila saavuttaa jäähdytys-, kuivaus- tai lämmitystilassa määritetyn lämpötilan.
- 20 minuutin kuluttua siitä, kun tehokas toiminta alkoi.

#### HUOMAUTUKSET:

- Ilmansuuntaa ja tuulettimen nopeutta säädellään automaattisesti.
- Tehokasta toimintaa ei voida käyttää samaan aikaan kuin ekotoimintaa.
- Tehokas toiminta ohittaa seuraavat toiminnot. Jos seuraavat toiminnot on määritetty, ne alkavat, kun tehokas toiminta päättyy.
  - Ulkotilayksikön alhainen melu -toiminto
  - Virransäästöohjelma
- Jos langallinen kaukosäädin (valinnainen) on yhdistetty, tämä toiminto on rajoitettu.

### 8.2. Ulkotilayksikön alhainen melu -toiminto

Ulkotilayksikön alhainen melu -toiminto vähentää ulkotilayksikön pitämää ääntä. Tämän toiminnon aikana kompressorin rotaatiomäärä laskee ja ulkotilayksikön tuuletin pyörii hitaasti.

- ☞ Paina **OUTDOOR UNIT LOW NOISE** ottaaksesi käyttöön / poistaaksesi käytöstä Ulkotilayksikön alhainen melu -toiminnon.  
Kun Ulkotilayksikön alhainen melu -toiminto on käytössä, **LOW NOISE** näkyy kaukosäätimen näytössä.  
Asetus säilyy, vaikka ilmastointilaitte sammutettaisiinkin.

#### HUOMAUTUKSET:

- Tätä toimintoa ei voida suorittaa yhtä aikaa Tuuletin- tai Kuivaus-tilan tai tehokkaan toiminnon kanssa.
- Jos langallinen kaukosäädin (valinnainen) on yhdistetty, tämä toiminto on rajoitettu.

### 8.3. 10 °C:n lämmitystoiminto

10 °C:n Lämmitystoiminto säilyttää huoneenlämpötilan arvossa 10 °C, mikä estää huoneenlämpötilan laskemisen liian alas.

- ☞ Paina **10°C HEAT** ottaaksesi käyttöön 10 °C -lämpötilatoiminnon.  
Sisäyksikkö pitää 2 lyhyttä merkkiääntä ja sisäyksikön [ ] -merkkivalo syttyy.

- ☞ Paina [ ] sammuttaaksesi ilmastointilaitteen.  
[ ] -merkkivalo sammuu.

#### HUOMAUTUKSET:

- 10 °C:n lämmitystoiminnon aikana vain **SET** ja **SET** ovat kelpoisia.
- Tämä toiminto ei toimi, jos huoneenlämpötila on jo tarpeeksi korkea.
- Jos langallinen kaukosäädin (valinnainen) on yhdistetty, tämä toiminto on rajoitettu.

## 9. ASENNUSASETUKSET

### 9.1. Kaukosäätimen yksilöintitunnuksen asettaminen

Jos määrität sisäyksikön ja kaukosäätimen yksilöintitunnuksen, voit määrittää ilmastointilaitteen, jonka toimintaa kaukosäädin ohjaa.

Kun huoneessa on kaksi tai useampia ilmastointilaitteita ja haluat käyttää niitä erikseen, määritä niille yksilöintitunnus (saatavilla 4 valintaa).

**HUOMAUTUKSET:** Jos yksilöintitunnukset ovat erilaiset sisäyksikön ja kaukosäätimen välillä, sisäyksikkö ei voi vastaanottaa signaalia kaukosäätimeltä.

#### Kaukosäätimen yksilöintitunnuksen valinta

1. Paina **(M)**, kunnes kaukosäätimen näytössä näkyy vain kello.
2. Pidä pohjassa **MODE** yli 5 sekunnin ajan.  
Nykyinen yksilöintitunnus näkyy näytöllä (aluksi asetettu arvoon A).
3. Paina **TEMP** (↻) muuttaaksesi yksilöintitunnusta yksiköiden A↔B↔C↔D (a↔b↔c↔d) välillä.  
\* Yhdistä yksilöintitunnus näytöllä ilmastointilaitteen yksilöintitunnukseen.
4. Paina uudelleen **MODE** -painiketta.  
Yksilöintitunnus otetaan käyttöön.  
Näyttö palaa kellonäyttöön.

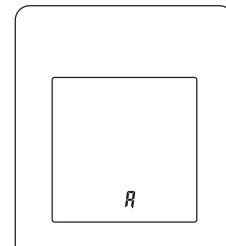

- Jos haluat muuttaa ilmastointilaitteen yksilöintitunnusta, ota yhteyttä valtuutettu huoltohenkilöön (aluksi asetettu arvoon A).
- Jos et paina mitään painiketta 30 sekunnin aikana siitä, kun yksilöintitunnus on tullut näytöön, näyttö palaa takaisin kellonäyttöön. Toista tässä tapauksessa vaiheen 2 asetukset.
- Kaukosäätimestä riippuen yksilöintitunnus voi palata arvoon A, kun paristot vaihdetaan. Tässä tapauksessa nollaa yksilöintitunnus tarpeen mukaan. Jos et tiedä ilmastointilaitteeseen asetettua yksilöintitunnusta, kokeile jokaista tunnusta, kunnes olet löytänyt tunnuksen, jolla ilmastointilaitetta ohjataan.

## 10. PUHDISTUS JA HUOLTO

### ⚠ HUOMAUTUS

- Sammuta laite ja kytke se irti virransyötöstä ennen sen puhdistamista.
  - Varmista ennen käyttöä, että sisääntulorilä on suljettu kokonaan. Jos sisääntulorilä ei ole suljettu kunnolla, voi se vaikuttaa ilmastointilaitteen toimintaan tai suorituskykyyn.
  - Jos suodattimen puhdistaminen tapahtuu korkealla, ota yhteyttä valtuutettuun huoltohenkilöistöön.
- ⊘
- Älä koske sisäyksikköön asennettuihin lämmönvaihtimen alumiiniripoihin henkilövamman välttämiseksi yksikön ylläpidon yhteydessä.
  - Älä altista sisäyksikköä nestemäisille hyönteis- tai hiussuihkeille.
  - Älä seiso liukkaiden, epävakaiden tai epätasaisten alustojen päällä tuotteen huollon yhteydessä.

Ilmanpuhdistussuodattimet  
(Omenakatekiinisuodatin, ioni-hajunpoistosuodatin)

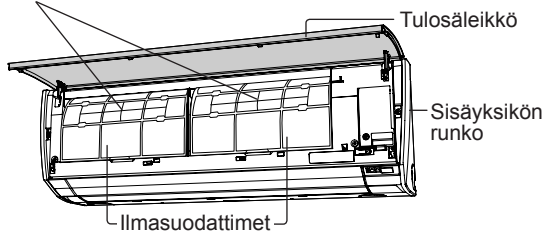

Puhdistustiheys näkyy alla olevassa taulukossa.

Toimet	Toistumistiheys
Sisäyksikön rungon puhdistus	Kun huomaat
Ilmansuodattimien puhdistus	2 viikon välein
Ioni-hajunpoistosuodattimen puhdistaminen	3 kuukauden välein
Omenakatekiinisuodattimen vaihtaminen (Mallinimi: UTR-FA16)	
Ioni-hajunpoistosuodattimen vaihtaminen (Mallinimi: UTR-FA16-2)	3 vuoden välein

\* Ilmanpuhdistussuodattimet myydään erikseen. Ota yhteyttä ostopaikkaan vaihdon yhteydessä.

### Sisäyksikön rungon puhdistus

#### HUOMAUTUKSET:

- Älä käytä yli 40 °C kuumempaa vettä.
  - Älä käytä hankaavia puhdistusaineita tai haihtuvia aineita, kuten bentseeniä tai tinneriä.
1. Pyyhi sisäyksikön runko pehmeällä, lämpimään veteen kostutetulla liinalla.
  2. Pyyhi sisäyksikön runko pehmeällä, kuivalla liinalla.

### Ilmansuodattimien puhdistus

1. Avaa tulosäleikkö.

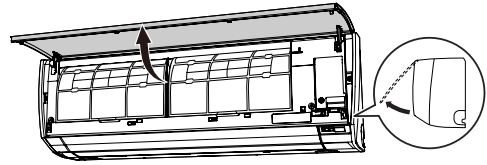

2. Pidä tulosäleikköä kädelläsi ja vedä suodattimen kahvaa **a** nuolen suuntaan, vapauta kaksi kiinnikettä **b**. Vedä sitten suodatin ulos liu'uttamalla sitä varovasti alaspäin **c**.

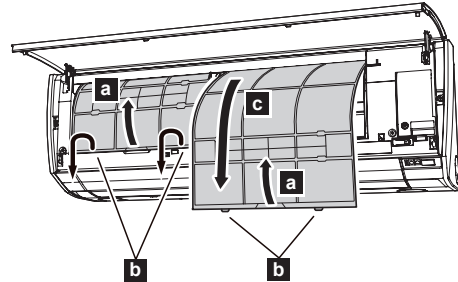

3. Suodattimen pidike ja ilmanpuhdistussuodatin on kiinnitetty ilmansuodattimen takaosaan. Poista ne ilmansuodattimesta vapauttamalla jokainen kulma suodattimen pidikkeestä **d**.

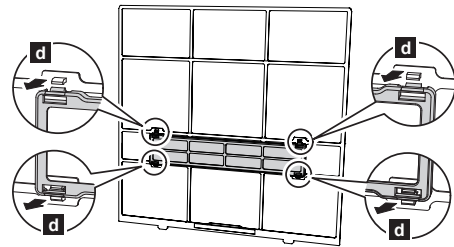

4. Poista pöly jollakin seuraavista tavoista.

- Puhdista pölynimurilla.
- Pese miedolla pesuaineella ja lämpimällä vedellä. Kuivata pesun jälkeen ilmansuodattimet perusteellisesti varjoisessa paikassa.

5. Kiinnitä ilmanpuhdistussuodatin ja suodattimen pidike jokaiseen ilmansuodattimeen.

6. Laita ilmansuodattimet paikalleen.

Kohdista ilmansuodattimen reunat paneelin mukaisesti ja työnnä kokonaan sisään. Varmista, että kaksi alemmaa kieltä työntyvät kunnolla sisäyksikössä oleviin koloihinsa.

7. Sulje tulosäleikkö.

Paina 4 kohtaa tulosäleikössä sulkeaksesi sen kunnolla.

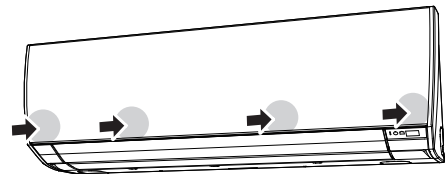

**HUOMAUTUKSET:** Jos ilmansuodattimeen kertyy likaa, ilmavirtaus heikkenee, toimintatehokkuus alenee ja melu lisääntyy.

## Ioni-hajunpoistosuodattimen puhdistaminen ja Omenakatekiinisuodattimen vaihtaminen

1. Irrota ilmansuodattimet. Katso vaiheet 1–2 kohdassa "Ilmansuodattimien puhdistus".
2. Vapauta suodattimen pidikkeen kaksi kiinnikettä **a** ja käännä pidike nuolen suuntaan **b**. Poista likaantunut ilmanpuhdistussuodatin **c**.

**HUOMAUTUKSET:** Ilmanpuhdistussuodatin on kiinnitetty jokaiseen ilmansuodattimeen.

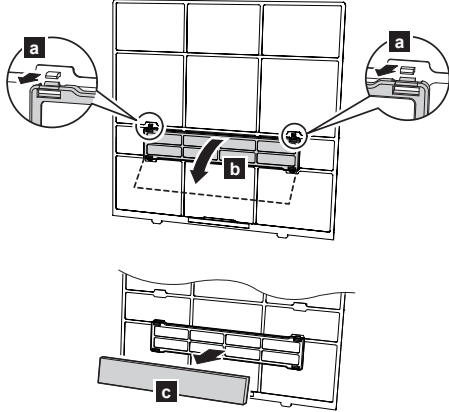

3. Huuhtele ioni-hajunpoistosuodatin (vaaleansininen) korkealla paineella kuumalla vedellä, kunnes suodattimet ovat veden peitossa.
4. Pese ioni-hajunpoistosuodatin miedolla pesuaineliuksella. Älä muotoile tai hankaa, jotta hajunpoistovaikutus ei vähenisi.
5. Huuhtele ioni-hajunpoistosuodatin vedellä.
6. Kuivata ioni-hajunpoistosuodatin varjossa.
7. Poista omenakatekiinisuodatin (vaaleanvihreä) ilmanpuhdistussuodattimen pidikkeestä.
8. Aseta uudet tai pestyt ilmanpuhdistussuodattimet ilmanpuhdistussuodattimen kehikkoihin.

**HUOMAUTUKSET:** Käytä omenakatekiinisuodatinta mahdollisimman pian pakkauksen avaamisen jälkeen. Ilmanpuhdistuskyky vähenee, jos suodattimia säilytetään avatussa pakkauksessa.

9. Asenna ilmanpuhdistussuodattimen pidikkeet ilmanpuhdistussuodattimiin.
10. Kiinnitä uusi tai huollettu ilmanpuhdistussuodatin **d** suodattimen pidikkeeseen. Uusi ilmanpuhdistussuodatin voidaan kiinnittää joko oikeanpuoleiseen tai vasemmanpuoleiseen pidikkeeseen.

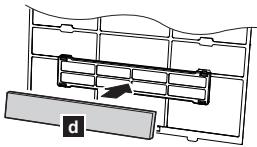

11. Kiinnitä suodattimen pidikkeen kaksi kulmaa **e** kunnolla ilmansuodattimeen.

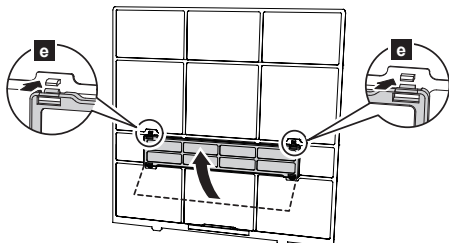

12. Vaihda ilmansuodattimet ja sulje tulosäleikkö. Katso vaiheet 4–5 kohdassa "Ilmansuodattimien puhdistus".

## Ioni-hajunpoistosuodattimen vaihtaminen

1. Irrota ilmansuodattimet. Katso vaiheet 1–2 kohdassa "Ilmansuodattimien puhdistus".
2. Poista ioni-hajunpoistosuodatin (vaaleansininen) ilmanpuhdistussuodattimen pidikkeestä.
3. Asenna uusi ioni-hajunpoistosuodatin.

## Tulosäleikön poistaminen ja asentaminen

### ■ Tulosäleikön poistaminen

1. Avaa tulosäleikkö nuolen suuntaan **a**. Paina tulosäleikön vasenta ja oikeaa kiinnitysakselia ulospäin **b**, poista tulosäleikkö nuolen suuntaan **c**.

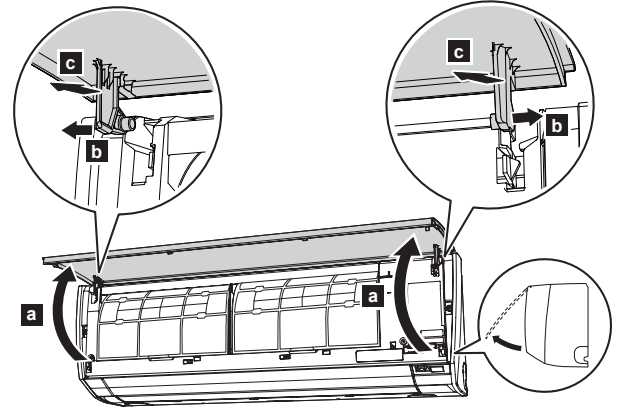

### ■ Tulosäleikön asentaminen

1. Pidä tulosäleikköä vaakasuorassa ja aseta vasen ja oikea kiinnitysakseli etupaneelin yläosassa oleviin tukilaakereihin c. Työnnä akselia, kunnes ne kiinnittyvät kunnolla.

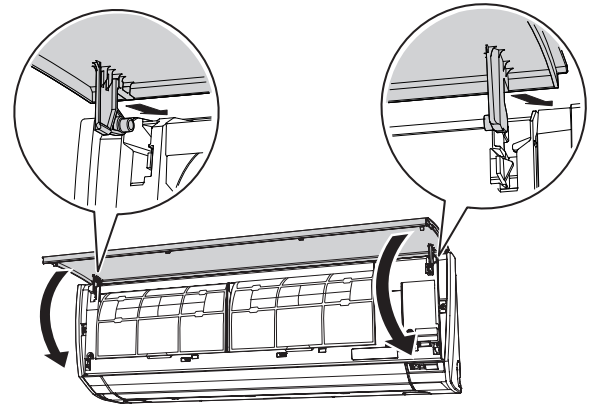

2. Sulje tulosäleikkö.
3. Paina 4 kohtaa tulosäleikössä sulkeaksesi sen kunnolla.

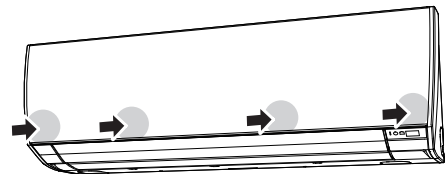

## Yksikön pidentyneen käyttämättömyyden jälkeen

Jos olet sammuttanut sisäyksikön yhdeksi kuukaudeksi tai sitä pidemmäksi ajaksi, käytä tuuletointimintoa puoli päivää ennen normaalia käyttöä, jotta sisäosat kuivuvat kunnolla.

### Lisätarkastus

Pitkän käyttöajan jälkeen sisäyksikön sisään voi kerääntyä pölyä, mikä voi vähentää sen suorituskykyä, vaikka olet huoltanut yksikköä oikein.

Tällaisessa tapauksessa suosittelemme tuotteen tarkastusta.

Lisätietoja valtuutettu huoltohenkilö.

### Suodattimenvaihtoilmaisimen nollaus (erityisasetus)

Tätä toimintoa voidaan käyttää, jos se on asetettu oikein asennusvaiheessa. Ota yhteyttä valtuutettuun huoltohenkilöön käyttääksesi tätä toimintoa.

 Puhdista ilmansuodatin, kun merkkivalo näyttää seuraavanlaiselta:

Merkkivalo	Vilkkuva kuvio
	Vilkkuu 3 kertaa 21 sekunnin välein

Nollaa suodattimen merkkivalo puhdistuksen jälkeen painamalla sisäyksikössä  korkeintaan 2 sekunnin ajan.

## 11. YLEISET TIEDOT

### Lämmitysteho

Tämä ilmastointilaitte toimii lämpöpumpuperiaatteella imemällä lämmön ulkoilmasta ja siirtämällä sen sisäyksikköön. Tästä johtuen suorituskyky laskee ulkoilman lämpötilan laskiessa.

Jos lämmitys ei ole mielestäsi riittävä, suosittelemme tämän ilmastointilaitteen käyttämistä toisenlaisen lämmityslaitteen kanssa.

### Automaattinen huurteenpoisto

Kun ulkolämpötila on erittäin alhainen ja kosteus suuri, ulkoyksikköön saattaa muodostua huurretta lämmitystoiminnan aikana. Se voi vähentää tuotteen tehoa.

Huurteen suojausta varten ilmastointilaitteessa on mikrotietokoneohjattu automaattinen huurteenpoisto.

Jos huurretta muodostuu, ilmastointilaitte pysähtyy ja huurteenpoistopiiri käynnistyy hetkeksi (enintään 15 minuuttia).

Sisäyksikön [ ] -merkkivalo vilkkuu tämän toiminnan aikana.

Jos huurretta muodostuu ulkoyksikköön lämmitystoiminnan jälkeen, ulkoyksikkö pysähtyy automaattisesti käytyään muutamia minuutteja. Automaattinen huurteenpoisto käynnistyy.

### Automaattisen uudelleenkäynnistymisen toiminto

Sähkökatkoksen tapahtuessa ilmastointilaitte pysähtyy kerran. Se käynnistyy automaattisesti uudelleen ja suorittaa edellisen toiminnon, kun virransyöttö jatkuu.

Jos sähkökatkos tapahtuu, kun ajastin on asetettu, ajastin laskenta nollataan.

Kun virransyöttö on palautettu, sisäyksikön [ ] -merkkivalo vilkkuu ja ilmoittaa, että on tapahtunut ajastinvirhe. Nollaa siinä tapauksessa kellon ja ajastimen asetukset.

### Muiden sähkölaitteiden aiheuttamat toimintahäiriöt

Muiden sähkölaitteiden, kuten sähköparranajokoneen tai lähellä olevan langattoman radiolähtetimen, käyttö saattaa aiheuttaa ilmastointilaitteen toimintahäiriön.

Jos tapahtuu toimintahäiriö, sammuta laite katkaisimesta. Käynnistä se sitten uudelleen ja jatka toimintaa kaukosäätimellä.

## Sisäyksikön lämpötila- ja kosteusalue

Lämpötilan ja kosteuden sallitut alueet ovat seuraavat:

Sisälämpötila	Jäähdytys/Kuivaus [°C]	18–32
	Lämmitys [°C]	16–30
Sisäkosteus	[%]	80 tai vähemmän *1)

\*1) Jos ilmastointilaitetta käytetään jatkuvasti useiden tuntien ajan, vesi voi tiivistyä laitteen pinnalle ja valua siitä.

- Jos yksikköä käytetään muun sallitun lämpötila-alueen mukaisesti, ilmastointitoiminto saattaa pysähtyä automaattisen suojauspiiritominnon takia.
- Käyttöolosuhteista riippuen lämmönvaihdin saattaa jäätymä, mikä voi aiheuttaa veden vuotamista tai muita toimintahäiriöitä (jäähdytys- ja kuivaustilassa).

### Muut tiedot

- Älä käytä ilmastointilaitetta mihinkään muuhun tarkoitukseen kuin huoneen jäähdytykseen/kuivaukseen, huoneen lämmitykseen tai tuulettamiseen.
- Katso ulkolämpötilan ja kosteuden sallitut alueet ulkoyksikön asennusohjeesta.

## 12. VALINNAISET OSAT

### 12.1. Langallinen kaukosäädin

Lisävarusteena saatavaa langallista kaukosäädintä voidaan käyttää.

**Voit käyttää langallista ja langatonta kaukosäädintä samanaikaisesti.**

Jotkin langattoman kaukosäätimen toiminnot ovat kuitenkin rajoitettuja. Jos käytät rajoitettuja toimintoja, laite pitää piippaavan äänen, ja sisäyksikön [ ]-, [ ]- ja [ ]-merkkivalot vilkkuvat.

<Rajoitetut toiminnot langattomalle kaukosäätimelle>

Kun käytetään yhdessä langallisen kaukosäätimen kanssa (3-lankainen tyyppi)

- Viikkoajastimen käyttö
- Tehokas toiminta
- Ulkoilayksikön alhainen melu -toiminto
- 10 °C:n lämmitystoiminto

### Ryhmähallinta

Yksi kaukosäädin voi ohjata enintään 16 ilmastointilaitetta. Kaikki ilmastointilaitteet toimivat samoilla asetuksilla.

### HUOMAUTUKSET:

- Muista poistaa käytöstä langattoman kaukosäätimen energiansäästöohjelma (liiketunnistus), kun käytät ryhmäohjausta. Muuten et voi käyttää ilmastointilaitetta langattoman kaukosäätimen avulla.

## 13. VIANMÄÄRITYS



### VAROITUS



Lopeta ilmastointilaitteen käyttö välittömästi, irrota laite virransyötöstä kiertämällä virtakytkimen pois päältä ja irrottamalla virtajohdon pistorasiasta seuraavissa tapauksissa. Ota yhteyttä jälleenmyyjään tai valtuutettuun huoltohenkilöön.

Niin kauan kuin laite on liitetty virransyöttöön, ei sitä ole eristetty siitä, vaikka laite olisi sammutettu.

- Laitteesta esiintyy palaneen hajua tai nousee savua
- Vesivuodot laitteesta

### Ei toimi lainkaan.

- Onko ollut sähkökatkos?  
Tässä tapauksessa yksikkö käynnistyy uudelleen automaattisesti, kun virransyöttö jatkuu. (Katso sivu 11.)
- Onko suojauskatkaisin käännetty pois päältä?  
⇒ Käännä johdonsuojauskatkaisin päälle.
- Onko sulake palanut tai suojauspiiri lauennut?  
⇒ Vaihda sulake tai nollaa suojauspiiri.
- Onko ajastin päällä?  
⇒ Tietoja ajastimen asetusten tarkistamisesta tai käytöstä poistamisesta on sivu 5.

### Heikko jäähdytys- tai lämmitystoiminta.

- Käytetäänkö laitetta sallitun lämpötila-alueen ehtojen ulkopuolella? Tässä tapauksessa ilmastointilaitte saattaa pysähtyä automaattisen suojauspiiri-toiminnan takia.
- Onko ilmansuodatin likainen?  
⇒ Puhdista ilmansuodatin. (Katso sivu 9.)
- Onko tulosäleikkö tai sisäyksikön lähtöaukko tukossa?  
⇒ Poista tukokset.
- Onko huonelämpötila säädetty asianmukaisesti?  
⇒ Lisätietoja lämpötila-asetuksen muuttamisesta on sivu 5.
- Onko ikkuna tai ovi jätetty auki?  
⇒ Sulje ikkuna tai ovi.
- Onko tuulettimen asetus Hiljainen?  
⇒ Lisätietoja tuulettimen nopeuden muuttamisesta on sivu 5.
- Onko Ulkotilayksikön alhainen melu -toiminto määritetty?  
⇒ Jos haluat pysäyttää ulkotilayksikön alhaisen melun toiminnan, katso ohjeet sivu 8.
- <Jäähdytystilassa> Osuuko huoneeseen suora tai voimakas auringonvalo?  
⇒ Sulje verhot.
- <Jäähdytystilassa> Onko huoneessa muita lämmityslaitteita tai toiminnassa olevia tietokoneita tai liian monta henkilöä?  
⇒ Sammuta lämmityslaitte tai tietokoneet tai aseta lämpötila alhaisemmaksi. (Katso sivu 5.)

### Ilmavirtaus heikko tai pysähty.

- Onko tuulettimen asetus Hiljainen?  
⇒ Lisätietoja tuulettimen nopeuden muuttamisesta on sivu 5.
- Onko tuuletinhallinta asetettu energian säästämiseksi? Tässä tapauksessa sisäyksikön tuuletin saattaa väliaikaisesti pysähtyä Jäähdytystoiminnon aikana.  
⇒ Jos haluat peruuttaa tuuletinhallinnan energian säästämiseksi, ota yhteyttä valtuutettuun huoltohenkilökuntaan.
- <Lämmitystilassa> Oletko juuri käynnistänyt toiminnon? Tässä tapauksessa tuulettimen nopeus on tilapäisesti hidas yksikön sisäisten osien lämmittämiseksi.
- <Lämmitystilassa> Huoneenlämpötila on korkeampi kuin määritetty lämpötila? Tässä tapauksessa ulkoyksikkö sammuu ja sisäyksikön tuuletin pyörii erittäin alhaisella nopeudella.
- <Lämmitystilassa> Vilkkuko [I] -merkkivalo? Silloin käytössä on automaattinen huurteenpoisto. Sisäyksikkö pysähtyy korkeintaan 15 minuutin ajaksi. (Katso sivu 11.)
- <Kuivaustilassa> Sisäyksikkö toimii alhaisella tuulettimen nopeudella huoneen kosteuden säätämiseksi ja tuuletin voi silloin tällöin pysähtyä.
- <Automaattisessa tilassa> Jos valvontatoiminto suoritetaan, tuuletin pyörii erittäin alhaisella nopeudella.

### Kuuluu melua.

- Toimiiko yksikkö tai kuuluuko melua heti toiminnon sammuttamisen jälkeen? Tässä tapauksessa voi kuulua jäähdytysaineen virtauksen ääni. Se voi olla erityisesti kuultavissa 2–3 minuuttia toiminnon aloittamisen jälkeen.
- Kuuletko narisevaa ääntä toiminnon aikana? Tämä ääni johtuu etupaneelin pienestä kutistumisesta ja laajenemisesta, joita lämpötilan muutokset aiheuttavat.
- <Lämmitystilassa> Kuuletko sihisevän äänen? Tämä ääni muodostuu automaattisesta sulatustoiminnosta. (Katso sivu 11.)

### Haju yksiköstä.

- Ilmastointilaitte saattaa imeä hajuja, kuten sisustustekstiilien, huonekalujen tai tupakansavun. Näitä hajuja saattavat ilmetä käytön aikana.

### Yksiköstä voi levitä höyryä tai huurua.

- <Jäähdytys- tai Kuivaustilassa> Äkillinen jäähtymisprosessi voi aiheuttaa kondensaation tuottamaa sumua.
- <Lämmitystilassa> Vilkkuko sisäyksikön [I] -merkkivalo? Tässä tapauksessa ulkoyksiköstä saattaa nousta höyryä automaattisen huurteenpoiston takia. (Katso sivu 11.)

### Ulkoyksiköstä valuu vettä.

- <Lämmitystilassa> Ulkoyksiköstä saattaa tulla vettä, jonka aiheuttaa automaattinen sulatustoiminto. (Katso sivu 11.)

### Yksikön toiminta eroaa kaukosäätimen asetuksesta.

- Ovatko kaukosäätimen paristot tyhjentyneet?  
⇒ Vaihda paristot.
- Käytätkö ryhmäohjausta? Tässä tapauksessa jos langattoman kaukosäätimen energiansäästöohjelma (Liiketunnistus) on aktivoitu, et voi käyttää ilmastointilaitetta langattoman kaukosäätimen avulla.  
⇒ Poista energiansäästöohjelma käytöstä. (Katso sivu 7.)

### Toiminto viivästyy uudelleenkäynnistyksen jälkeen.







- Onko virransyöttö mennyt päälle yhtäkkiä? Tässä tapauksessa kompressori ei toimi noin kolmeen minuuttiin sulakkeen palamisen estämiseksi.

Lopeta käyttö välittömästi ja kytke virta pois katkaisijasta välittömästi seuraavissa tapauksissa. Kysy neuvoja valtuutettu huoltohenkilö.

- Jos ongelma jatkuu, vaikka olet suorittanut tarkastukset tai vianetsinnän.
- Sisäyksikössä [I] ja [⏻] vilkkuvat ja [⏻] vilkkuu nopeasti.

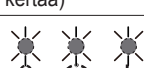
### ■ Merkkivalojen tilat

Valokuvio: ○ Pois päältä, ● Päällä, ● Vilkkuu, — Mikä tahansa tila

Tila	Syyt ja ratkaisut	Katso sivu
	Automaattinen huurteenpoisto ⇒ Odota, kunnes sulatustoiminto on valmis (korkeintaan 15 minuuttia).	11
 (3 kertaa)	Suodattimen merkkivalo ⇒ Puhdista ilmasuodatin ja nollaa suodatinmerkki.	11
 (Nopea)	Virhekoodin näyttö ⇒ Ota yhteyttä valtuutettuun huoltohenkilöstöön.	-
	Ajastimen asetusvirhe automaattisen uudelleenkäynnistyksen takia ⇒ Nollaa kellon ja ajastimen asetukset.	-
	Testiajon toiminta (vain valtuutettu henkilöstö) ⇒ Paina [⏻] lopettaaksesi testiajon.	-
	Rajoitettu toiminto	11

### ■ Manuaalinen automaattinen toiminta ja suodattimen merkkivalon nollaus

Voit käyttää ilmastointilaitetta niin, että  on sisäyksikössä.

Tila	Painamisaika	Käyttötila tai käyttö
Toiminnassa	Yli 3 sekuntia	Lopeta
Lopetetaan	2 sekuntia tai alle	Suodattimen ilmaisimen nollaus
	Yli 3 sekuntia mutta alle 10 sekuntia	Automaattinen
	Yli 10 sekuntia (Vain huoltoa varten.)	Paketettu jäähdytys

\* Paina tätä painiketta tai kaukosäätimessä [⏻] pysäyttääksesi pakotetun jäähdytyksen.