

Styrmodul

NIBE SMO S40

NIBE SMO S40 är en intelligent styrmodul som ger en optimerad styrning av klimatanläggningen. Tillsammans med en eller flera NIBE luft/vattenvärmepumpar, varmvattenberedare och en extern tillsats bildar NIBE SMO S40 ett komplett klimatsystem för hem och fastighet.

NIBE SMO S40 erbjuder en hög flexibilitet när det gäller systemlösningar. Styrmodulen kan kopplas samman med komponenter såsom varmvattenberedare, ytterligare värmekällor och andra tillbehör specifikt för en skräddarsydd installation. Upp till åtta NIBE luft/vattenvärmepumpar kan anslutas till ett styrsystem.

NIBE S-serien är en naturlig del av ditt uppkopplade hem. Den smarta tekniken justerar inomhusklimatet automatiskt och ger dig fullständig kontroll över systemet från din smartphone eller surfplatta. Hög komfort och låg energiförbrukning – samtidigt som du gör naturen en tjänst.



- **Kombinera med en NIBE luft/vattenvärmepump – en del av ditt energibesparande smarta hem.**
- **Fastighetslösningar med upp till åtta NIBE luft/vattenvärmepumpar.**
- **Smart användarvänligt styrsystem med touchscreen och inbyggd modbus TCP/IP för hög flexibilitet.**

Så här fungerar NIBE SMO S40

SMO S40 kan anslutas tillsammans med andra produkter från NIBE på flera olika sätt (tillbehör kan krävas).









Mer om alternativen finns på nibe.se samt i respektive monteringsanvisning för de tillbehör som används.

Anläggningar med SMO S40 kan producera värme och varmvatten. SMO S40 kan även styra kyla och ventilation (tillbehör).

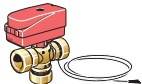
Kalla dagar under året när tillgången på energi från luften är lägre kan tillsatsvärme kompensera och hjälpa till och producera värme / kyla. Tillsatsvärmens är även bra att ha som hjälp om värmepumpen skulle hamna utanför sitt arbetsområde eller om den har blockerats av någon annan orsak.

Systemlösningar

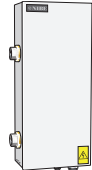
Följande kombinationer av produkter rekommenderas för styrning med SMO S40.

							
Styrmodul	Luft/vattenvärmepump	VV-styrning	Akkumulator med varmvattenberedare	Cirk.pump	Varmvattenberedare	Tillsats	Volymkärl
SMO S40	AMS 10-6 / HBS 05-6	VST 11	VPA 200/70 VPA 300/200 VPA 450/300	CPD 11-25/65	VPB 200 VPB 300 VPBS 300 VPB 500 VPB 750 VPB 1000	ELK 15 ELK 26 ELK 42 ELK 213	UKV 40 UKV 100 UKV 200 UKV 300 UKV 500
	AMS 10-8 / HBS 05-12						
	AMS 20-6 / HBS 20-6						
	F2040 - 6						
	F2040 - 8						
	F2050 - 6						
	F2050 - 10						
	F2120 - 8						
	S2125 - 8						
	AMS 10-12 / HBS 05-12						
	F2040 - 12						
	F2120 - 12						
	S2125 - 12						
	F2120 - 16						
	F2120 - 20						
F2300 - 20	VST 20	VPA 300/200 VPA 450/300	CPD 11-25/75	VPB 500 VPB 750 VPB 1000	UKV 200 UKV 300 UKV 500 UKV 750 UKV 1000		

Utomhusmoduler

KOMPATIBLA LUFT/VATTENVÄRMEPUMPAR

I vissa luft/vattenvärmepumpar, tillverkade före eller under 2019, krävs det att kretskorten uppdateras för att vara kompatibla med SMO S40.

F2040

F2040-6

Art nr 064 206
RSK nr 625 13 81

F2040-8

Art nr 064 109
RSK nr 622 40 87

F2040-12

Art nr 064 092
RSK nr 622 40 84

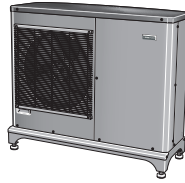

F2050

F2050-6

Art nr 064 328
RSK nr 625 14 24

F2050-10

Art nr 064 318
RSK nr 625 14 41



F2120

F2120-16 3x400V

Art nr 064 139
RSK nr 625 13 66

F2120-20 3x400V

Art nr 064 141
RSK nr 625 13 67



S2125

S2125-8 1x230V

Art nr 064 220
RSK nr 625 14 15

S2125-8 3x400V

Art nr 064 219
RSK nr 625 14 14



S2125-12 3x400V

Art nr 064 217
RSK nr 625 14 02

F2300

F2300-20

Art nr 064 064
RSK nr 625 08 14

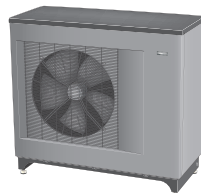

NIBE SPLIT HBS 05

AMS 10-8

Art nr 064 033
RSK nr 625 08 68

HBS 05-12

Art nr 067 480
RSK nr 625 13 34

AMS 10-12

Art nr 064 110
RSK nr 625 10 23

HBS 05-12

Art nr 067 480
RSK nr 625 13 34

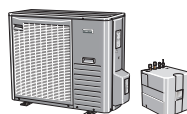

NIBE SPLIT

AMS 20-6

Art nr 064 235
RSK nr 625 14 00

HBS 20-6

Art nr 067 668
RSK nr 625 13 99

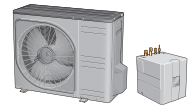

Systemprinciper

Detta är principscheman. Verklig anläggning ska projekteras enligt gällande normer.

NIBE levererar ej alla komponenter i dessa principscheman.

SYMBOLNYCKEL

Symbol	Betydelse
	Apparatlåda
	Avstängningsventil
	Avtappningsventil
	Backventil
	Blandningsventil
	Cirkulationspump
	Expansionskärl
	Filterkulventil
	Manometer
	Smutsfilter
	Säkerhetsventil
	Temperaturgivare
	Trimventil
	Växelventil/shunt
	Värmeväxlare
	Överströmningsventil
	Golvvärmesystem
	Styrmodul
	Kylsystem
	Luft/vattenvärmepump
	Pool
	Radiatorsystem
	Tappvarmvatten
	Tillsats
	Varmvattenberedare

INKOPPLING AV LUFT/VATTENVÄRMEPUMP

En lista över kompatibla luft/vattenvärmepumpar hittar du i avsnitt "Utomhusmoduler".

Se även installatörshandboken för din luft/vattenvärmepump.

Montera följande:

- expansionskärl
- tryckmätare
- säkerhetsventil / säkerhetsventiler

Vissa modeller av värmepump har fabriksmonterad säkerhetsventil för värmebäraren.

- avtappningsventil

För att kunna tömma värmepumpen vid längre strömavbrott. Endast för värmepumpar som saknar gasseparator.

- backventil

Anläggningar med enbart en värmepump: backventil behövs endast i de fall produkternas placering i förhållande till varandra kan orsaka själv-cirkulation.

Kaskadanläggningar: varje värmepump ska vara försedd med backventil.

I de fall värmepumpen redan är försedd med backventil behöver ingen ytterligare monteras.

- laddpump
- avstängningsventil

För att underlätta eventuell framtida service.

- filterkulventil eller smutsfilter

Monteras före anslutning "värmebärare retur" (den nedre anslutningen) på värmepumpen.

I anläggningar med smutsfilter kombineras filtret med en extra avstängningsventil.

- växelventil

Om systemet ska kunna arbeta mot både klimatsystem och tappvarmvattenberedare.

- trimventil

Vid inkoppling mot styrmodul och varmvattenberedare.

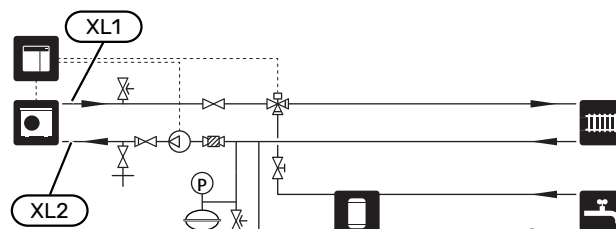

INKOPPLING AV KLIMATSYSTEM

Ett klimatsystem är ett system som reglerar inomhustemperaturen med hjälp av styrsystemet i SMO S40 och t.ex. radiatorer, golvvärme, golvkyla, fläktkonvektorer etc.

Inkoppling av klimatsystem

Montera följande:

- framledningsgivare

Givaren talar om när värmepumpen ska starta för att producera värme/kyla till klimatsystemet.

- Vid inkoppling till system med termostater i alla radiatorer/golvvärmeslingor demonteras ett antal termostater, så att tillräckligt flöde och värmeavgivning garanteras.

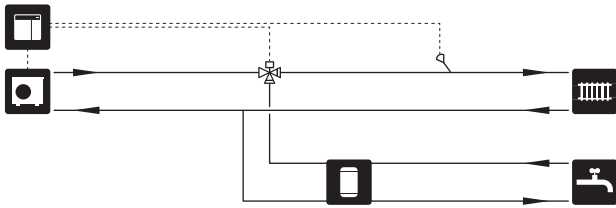

KALL- OCH VARMTATTEN

Varmvattenproduktion aktiveras i startguiden eller i meny 7.1.1 - "Varmvatten".

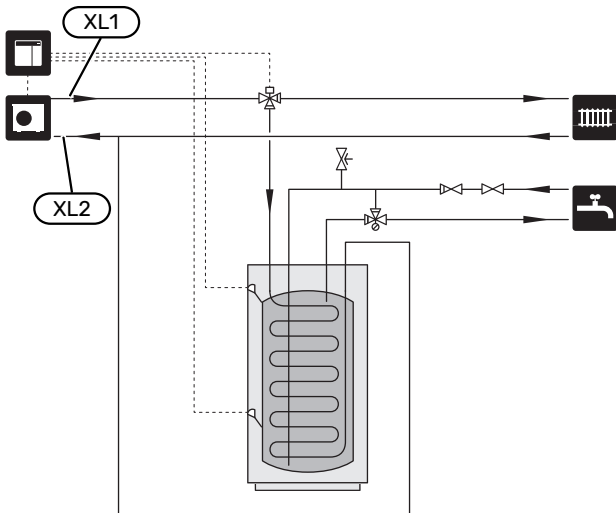

INSTALLATIONSALTERNATIV

SMO S40 kan installeras på flera olika sätt varav några visas här.

Mer om alternativen finns på nibe.se samt i respektive monteringsanvisning för de tillbehör som används. Se avsnitt "Tillbehör" för lista över de tillbehör som kan användas till SMO S40.

Varmvattencirkulation

En cirkulationspump kan styras av SMO S40 för cirkulation av varmvattnet. Det cirkulerande vattnet ska ha en temperatur som förhindrar både bakterietillväxt och skällning, nationella normer ska uppfyllas.

VVC-returen kopplas in i en fristående varmvattenberedare.

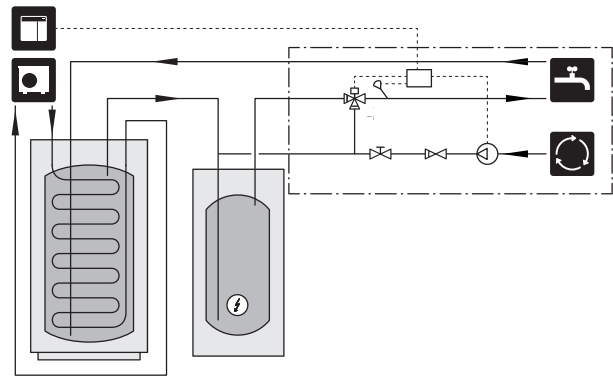

Extern värmebärarpump

I anläggningar med stort tryckfall i systemet kan man komplettera med en extern värmebärarpump .

Anläggningen kan även förses med extern värmebärarpump i de fall man önskar konstant flöde i klimatsystemet.

Värmebärarpumpen kompletteras med extern returledningsgivare samt backventil .

Om anläggningen saknar extern framledningsgivare monteras även det.

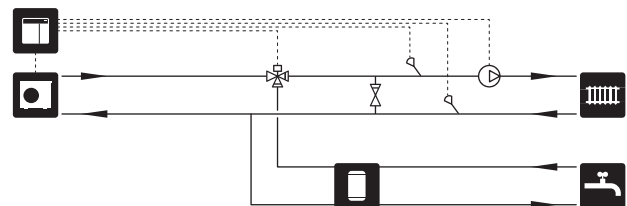

Utjämningskärl UKV

UKV är en ackumulatortank som är lämplig att ansluta till värmepump eller annan extern värmekälla och kan ha flera olika användningsområden, den kan även användas vid extern styrning på värmesystemet.

Bilden visar UKV flödesutjämnning.

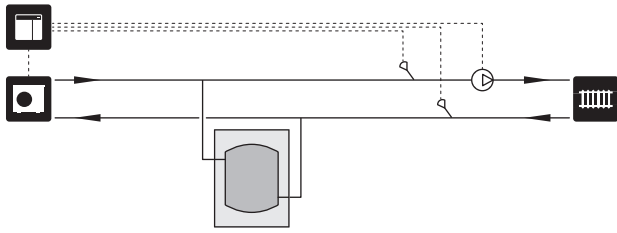

Tillsats

Kalla dagar under året när tillgången på energi från luften är lägre kan tillsatsvärme kompensera och hjälpa till att producera värme. Tillsatsvärmern är även bra att ha som hjälp om värmepumpen skulle hamna utanför sitt arbetsområde eller om den har blockerats av någon annan orsak.

Stegstyrd/shuntstyrd tillsats

SMO S40 kan via styrsignal styra en stegstyrd eller shuntstyrd tillsats, vilken även kan vara prioriterad. Tillsatsen används till värmeproduktion.

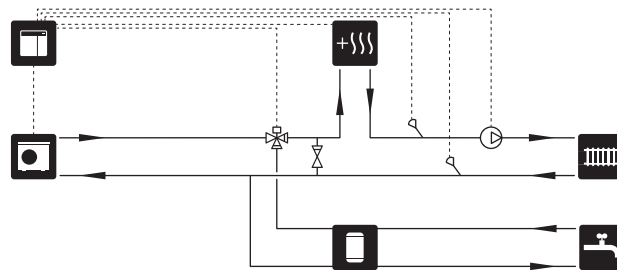

Stegstyrd tillsats före QN10

Tillsatsen kopplas in före växelventilen och styrs via styrsignal från SMO S40. Tillsatsen kan användas till både varmvatten- och värmeproduktion.

Anläggningen kompletteras med framledningsgivare efter tillsats .

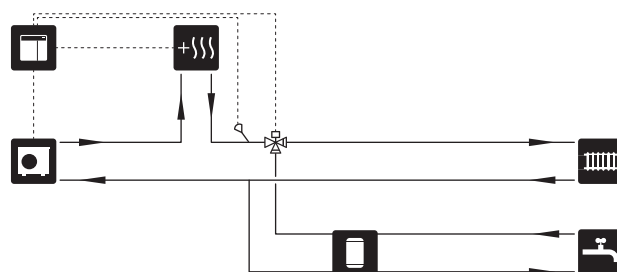

Fast kondensering

Om värmepumpen ska arbeta mot ackumulatortank med fast kondensering måste du ansluta extern framledningsgivare . Givaren placeras i tanken.

Följande menyinställningar görs:

Meny	Menyinställning (lokala variationer kan behövas)
1.30.4 - min. framledn.temp. värme	Önskad temperatur i tanken.
1.30.6 - max framledningstemp.	Önskad temperatur i tanken.
7.1.2.1 - driftläge värmebärarpump	intermittent
4.1 - driftläge	manuellt

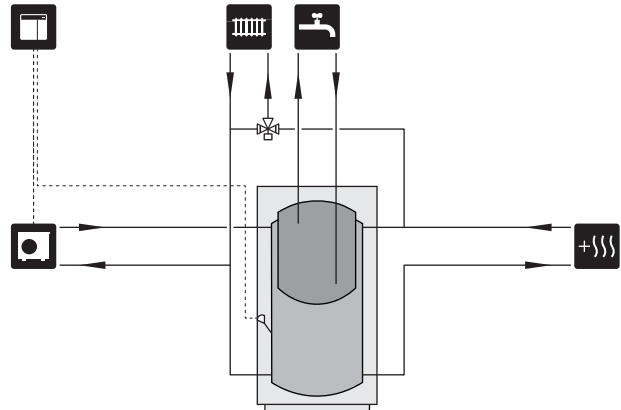

Kyla

Kyla i 2-rörssystem

Kyla och värme distribueras via samma klimatsystem.

Vid risk för kondens ska komponenter och klimatsystem kondensisoleras enligt gällande normer och bestämmelser.

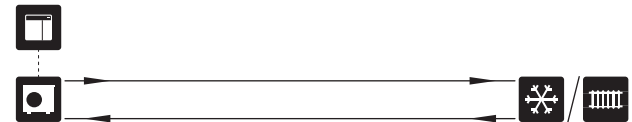

Kyla i 4-rörssystem

Med tillbehöret NIBE AXC 30 kan separata kyl- och värmesystem anslutas via en växelventil.

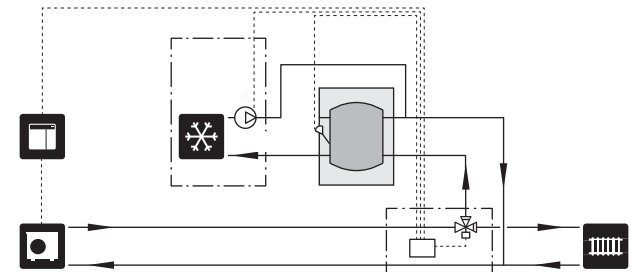

Extra klimatsystem

I hus med flera klimatsystem, som kräver olika framledningstemperaturer, kan tillbehöret ECS 40/ECS 41 anslutas.

En shuntventil sänker då temperaturen till t.ex. golvvärme-systemet.

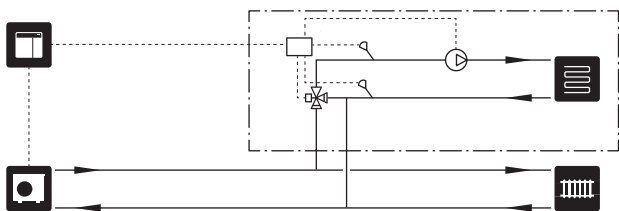

Pool

Med tillbehöret POOL 40 kan du värma poolen med din anläggning.

Under pooluppvärmning cirkulerar värmebäraren mellan värmepumpen och poolväxlare med hjälp av värmepumpens laddpump.

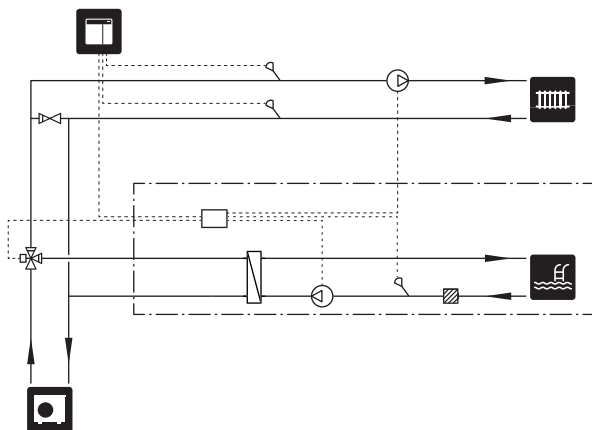

Bra att veta om SMO S40



SMO S40 omfattas av en 3-årig produktgaranti.



Vid samtidigt köp och installation av NIBE värmepump och SMO S40 gäller sex års Trygghetsförsäkring, vilken är ett komplement till hem-, villa- eller fritidshusförsäkringen. Trygghetsförsäkringen kan därefter förlängas årsvis upp till 16 år.

För fullständiga villkor, se nibe.se.

Bipackade komponenter



Utegivare



Rumsgivare

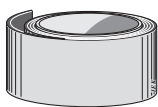

Isolertejp

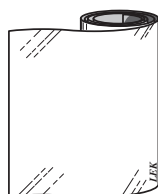

Aluminiumtejp

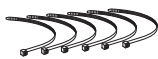

Buntband



Temperaturgivare



Strömännare



Värmeledningspasta

Installation

Installationskontroll

Enligt gällande regler ska värmeanläggningen genomgå installationskontroll innan den tas i bruk. Kontrollen får endast utföras av person som har kompetens för uppgiften och ska dokumenteras. Ovanstående gäller slutna vämesystem.

Utbyte av värmepump får inte ske utan förnyad kontroll.

Rörinstallation

Rörinstallationen ska utföras enligt gällande regler. Se manual för kompatibel NIBE luft/vattenvärmepump för installation av värmepumpen.

Rördimension bör inte understiga rekommenderad rördiameter enligt tabellen. Varje system måste dock dimensioneras individuellt för att klara rekommenderade systemflöden.

MINSTA SYSTEMFLÖDEN

Anläggningen ska vara dimensionerad för att lägst klara minsta avfrostningsflöde vid 100 % pumpdrift, se tabell.

Luft/vattenvärmepump	Minsta flöde vid avfrostning (100% pump-hastighet (l/s))	Minsta rekommenderade rördimension (DN)	Minsta rekommenderade rördimension (mm)
AMS 10-8/ HBS 05-12	0,19	20	22
AMS 10-12/ HBS 05-12	0,29	20	22

Luft/vattenvärmepump	Minsta flöde vid avfrostning (100% pump-hastighet (l/s))	Minsta rekommenderade rördimension (DN)	Minsta rekommenderade rördimension (mm)
AMS 20-6/ HBS 20-6	0,19	20	22

Luft/vattenvärmepump	Minsta flöde vid avfrostning (100% pump-hastighet (l/s))	Minsta rekommenderade rördimension (DN)	Minsta rekommenderade rördimension (mm)
F2040-6	0,19	20	22
F2040-8			
F2040-12	0,29	20	22

Luft/vattenvärmepump	Minsta flöde vid avfrostning (100% pump-hastighet (l/s))	Minsta rekommenderade rördimension (DN)	Minsta rekommenderade rördimension (mm)
F2050-6	0,19	20	22
F2050-10			

Luft/vattenvärmepump	Minsta flöde vid avfrostning (100% pump-hastighet (l/s))	Minsta rekommenderade rördimension (DN)	Minsta rekommenderade rördimension (mm)
F2120-16 (3x400V)	0,38	25	28
F2120-20 (3x400V)	0,48	32	35

Luft/vatten- värmepump	Minsta flöde vid avfrost- ning (100% pump- hastighet (l/s))	Minsta rekom- menderade rördimension (DN)	Minsta rekom- menderade rördimension (mm)
S2125-8 (1x230V)	0,32	25	28
S2125-8 (3x400V)			
S2125-12 (3x400V)			

Luft/vatten- värmepump	Minsta flöde vid avfrost- ning (100% pump- hastighet (l/s))	Minsta rekom- menderade rördimension (DN)	Minsta rekom- menderade rördimension (mm)
F2300-20	0,47	32	35

Ett underdimensionerat system kan innebära skador på produkten samt medföra driftsstörningar.

Elanslutning

EXTERN ANSLUTNINGSMÖJLIGHETER

SMO S40 har mjukvarustyrda in- och utgångar för anslutning av givare och extern kontaktfunktion.

Detta innebär att en givare eller en extern kontaktfunktion kan anslutas till en av åtta specialanslutningar där funktionen för anslutningen bestäms i styrmodulens mjukvara.

Funktioner

Styrning, allmänt

Inomhustemperaturen är beroende av flera olika faktorer. Under den varmare årstiden räcker oftast solinstrålning och värmeavgivning från människor och apparater för att hålla huset varmt. När det blir kallare ute behöver klimatsystemet hjälpa till att värma huset. Ju kallare det blir ute desto varmare måste radiatorerna/golvslingorna vara.

Styrning av värmeproduktionen sker med principen "flytande kondensering", vilket innebär att den temperaturnivå som behövs för uppvärmning vid en viss utetemperatur bestäms utifrån insamlade värden från utegivare och framledningsgivare. Rumsgivaren kan även användas för kompensering av avvikelse i rumstemperatur.

Värme-/kylproduktion



Reglering av värme-/kyltillförsel till huset sker enligt vald inställning av värmekurva (alternativt kylkurva). Efter injustering tillförs rätt värmemängd för den aktuella utetemperaturen. Framledningstemperaturen kommer att pendla runt det teoretiskt önskade värdet.

EGEN KURVA

SMO S40 har förprogrammerade icke linjära värmekurvor. Möjligheten finns även att skapa en egendefinerad kurva. Denna är en styckvis linjär kurva med ett antal knäckpunkter. Man väljer knäckpunkter och de temperaturer som hör till.

Varmvattenproduktion



Start av varmvattenladdning sker när temperaturen har sjunkit till inställd starttemperatur. Varmvattenladdningen stoppas när vattentemperaturen vid varmvattengivaren har uppnåtts.

Vid tillfälligt större varmvattenbehov finns en funktion kallad "Mer varmvatten".

Med funktionen Smart Control aktiverad lär sig SMO S40 hur stor mängd varmvatten som används och när. Smart Control-funktionen memorerar föregående veckas varmvattenförbrukning och anpassar varmvattentemperaturen kommande vecka för minimal energiförbrukning.

Möjlighet finns även att ställa in SMO S40 i semesterläge, vilket gör att lägsta möjliga temperatur erhålls utan frysrisk.

Larmindikeringar



Vid larm har en driftstörning av något slag uppstått och statuslampan lyser med ett fast rött sken. I smartguiden i displayen får du information om larmet.

myUplink



Med myUplink kan du styra anläggningen – var du vill och när du vill. Vid en eventuell driftstörning får du larm direkt i mejlen eller en push-notis till myUplink-appen, vilket ger möjlighet till snabba åtgärder.

Besök myuplink.com för mer information.

SPECIFIKATION

Du behöver följande för att myUplink ska kunna kommunicera med din SMO S40:

- trådlöst nätverk eller nätverkskabel
- internetuppkoppling
- konto på myuplink.com

Vi rekommenderar våra mobilappar för myUplink.

TJÄNSTEUTBUD

myUplink ger dig tillgång till olika tjänstenivåer. Basnivån ingår och utöver den kan du välja två premiumtjänster mot en fast årsavgift (avgiften varierar beroende på valda funktioner).

Tjänstenivå	Bas	Premium utökad historik	Premium ändra inställningar
Övervaka	X	X	X
Larm	X	X	X
Historik	X	X	X
Utökad historik	-	X	-
Ändra inställningar	-	-	X

MOBILAPPAR FÖR MYUPLINK

Mobilapparna finns att ladda ner kostnadsfritt där du vanligen hämtar dina mobilappar. Inloggning i mobilappen sker med samma kontouppgifter som på myuplink.com.

NIBE SMART ENERGY SOURCE™



Smart Energy Source™ prioriterar hur / i vilken mån varje dockad energikälla ska användas. Här kan du välja om systemet ska använda den för tillfället billigaste energikällan. Du kan också välja att systemet ska använda den för tillfället mest koldioxidneutrala energikällan.

Displayen



SMO S40 styrs med hjälp av en tydlig och lättanvänd display.

På displayen visas instruktioner, inställningar och driftinformation. Du kan enkelt navigera mellan olika menyer och alternativ för att ställa in den komfort eller få den information du önskar.

När du ansluter produkten till nätverket kan du uppgradera mjukvaran utan att använda displayenhetens inbyggda USB-port. Se avsnitt "myUplink".

Besök myuplink.com och klicka på fliken "Mjukvara" för att ladda ner senaste gällande mjukvara till anläggningen.

Tekniska uppgifter

Mått

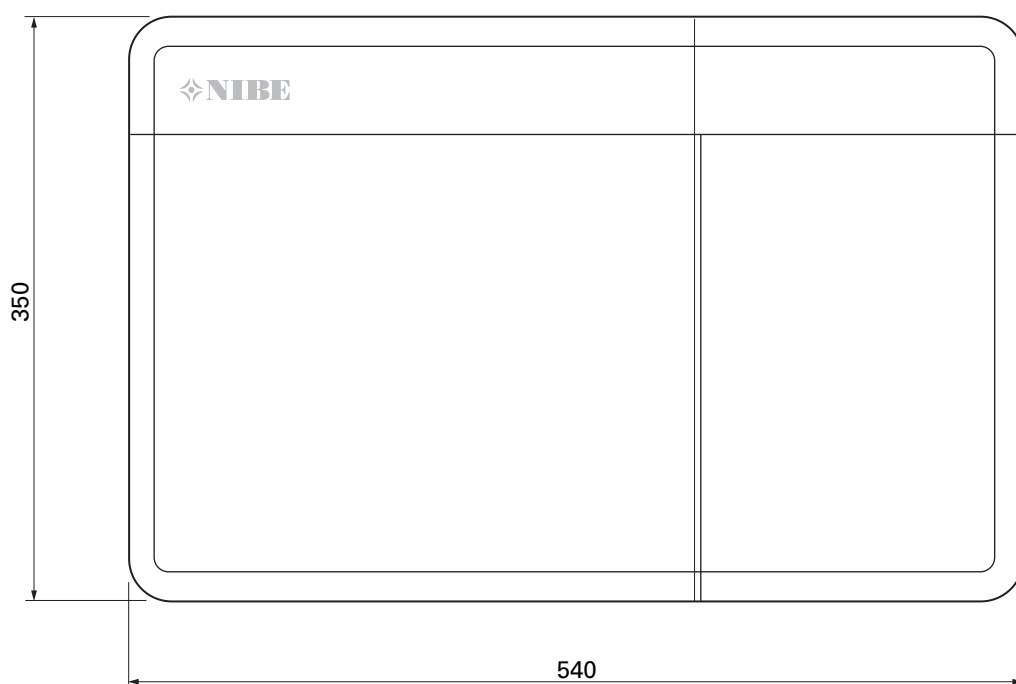
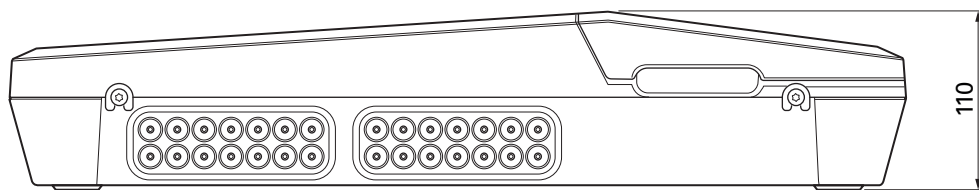

Tekniska data

SMO S40		
Elektriska data		
Matningsspänning		230V- 50Hz
Kapslingsklass		IP21
Märkvärde för impulsspänning	kV	4
Nedsmutningsgrad		2
Avsäkring	A	10
WLAN		
402,412 – 2,484 GHz max effekt	dbm	11
Trådlösa enheter		
2,405 – 2,480 GHz max effekt	dbm	4
Anslutningsmöjligheter		
Max antal luft/vattenvärmepumpar		8
Max antal laddpumpar		2
Max antal utgångar för tillsatssteg		3

Övrigt		
Driftsätt (EN60730)		Typ 1
Driftområde	°C	-25 – 70
Omgivningstemperatur	°C	5 – 35
Programcykler, timmar		1, 24
Programcykler, dagar		1, 2, 5, 7
Upplösning, program	min	1
Övrigt		
Vikt (utan emballage och bipackade komponenter)	kg	5
Art nr SMO S40		067 654
RSK nr		621 24 69

Energimärkning

Tillverkare		NIBE
Modell		SMO S40 + F2040 / F2120
Temperaturregulator, klass		VI
Temperaturregulator, bidrag till effektivitet	%	4,0

Tillbehör

Detaljerad information om tillbehören och fullständig tillbehörslista finns på nibe.se.

Elpatron IU

3 kW

Art nr 018 084
RSK nr 695 20 30

6 kW

Art nr 018 088
RSK nr 695 20 71

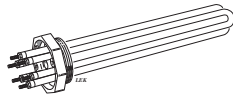

9 kW

Art nr 018 090
RSK nr 695 20 97

Energimätarsats EMK 500

Detta tillbehör monteras externt och används för att mäta mängden energi som levereras till pool, varmvatten, värme och kyla till huset.

Cu-rör Ø28.

Art nr 067 178
RSK nr 624 67 57

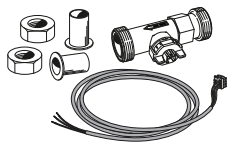

Extern eltillsats ELK

ELK 15

15 kW, 3 x 400 V
Art nr 069 022
RSK nr 624 07 87

ELK 26

26 kW, 3 x 400 V
Art nr 067 074
RSK nr 624 07 88

ELK 42

42 kW, 3 x 400 V
Art nr 067 075
RSK nr 624 07 86

ELK 213

7-13 kW, 3 x 400 V
Art nr 069 500
RSK nr 624 07 83

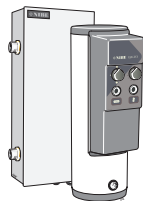

Extra shuntgrupp ECS 40/ECS 41

Detta tillbehör används då SMO S40 installeras i hus med två eller flera värmesystem som kräver olika framledningstemperaturer.

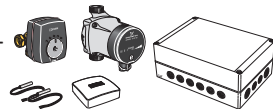

ECS 40 (Max 80 m²)

Art nr 067 287
RSK nr 624 74 93

ECS 41 (ca 80-250 m²)

Art nr 067 288
RSK nr 624 74 94

Frånluftsvärmepump S135

S135 är en frånluftsvärmepump speciellt framtagen för att kombinera återvinning av mekanisk frånluft med luft/vattenvärmepump. Inomhusmodul/styrmodul styr S135.

Art nr 066 161
RSK nr 624 45 25

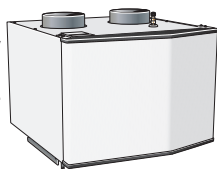

FTX-aggregat ERS

Detta tillbehör används för att tillföra bostaden energi som återvunnits ur ventilationsluften. Enheten ventilerar huset och värmer vid behov tilluften.

ERS S10-400¹

Art nr 066 163

ERS S40-350

Art nr 066 166
RSK nr 879 94 11

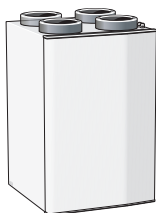

Hjälprelä HR 10

Hjälprelä HR 10 används för att styra externa 1- till 3-faslaster som t.ex. oljebrännare, elpatroner och pumpar.

Art nr 067 309
RSK nr 624 67 79



Kopplingsbox K11

Kopplingsbox med termostat och överhettningsskydd.

(Vid inkoppling av Elpatron IU)

Art nr 018 893
RSK nr 695 22 38

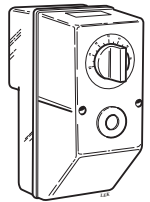

Laddpump CPD 11

Laddpump för värmepump.



CPD 11-25/65

Art nr 067 321
RSK nr 621 23 47

CPD 11-25/75

Art nr 067 320
RSK nr 621 23 46

Pooluppvärmning POOL 40

POOL 40 används för att möjliggöra pooluppvärmning med SMO S40.

Art nr 067 062
RSK nr 624 66 78

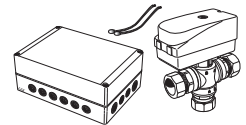

Rumsenhet RMU S40

Rumsenhet är ett tillbehör, med inbyggd rumsgivare, som gör att styrning och övervakning av SMO S40 kan göras i en annan del av bostaden än där den är placerad.

Art nr 067 650
RSK nr 621 24 80



Tillbehörskort AXC 30

Tillbehörskort för aktiv kyla (i 4-rörssystem), extra klimatsystem, varmvattenkomfort eller om fler än två laddpumpar ska anslutas till SMO S40. Det kan även användas för stegstyrd tillsats (t.ex. extern elpanna), shuntstyrd tillsats (t.ex. ved-/olje-/gas-/pelletsanna).

Tillbehörskort krävs om t.ex. VVC-pump ska anslutas till SMO S40 samtidigt som indikering av summalarm är aktiverat.

Art nr 067 304
RSK nr 624 71 25



¹ Förvärmare kan ev. behövas.

Trådlösa tillbehör

Till SMO S40 finns möjlighet att ansluta trådlösa tillbehör t.ex. rums-, fukt-, CO₂-givare.

För mer information samt komplett lista med alla tillgängliga trådlösa tillbehör, se myuplink.com.



Varmvattenstyrning

VST 11

Växelventil, cu-rör Ø28
(Max rekommenderad effekt, 17 kW)
Art nr 089 152
RSK nr 624 65 63

VST 20

Växelventil, cu-rör Ø35
(Max rekommenderad effekt, 40 kW)
Art nr 089 388
RSK nr 624 65 23

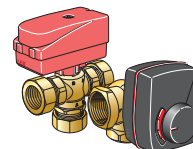

Varmvattenberedare/Ackumulatortank

AHPH S

Ackumulatortank utan elpatron med inbyggd varmvattenslinga (korrosionsskydd rostfritt).

Art nr 080 137

RSK nr 651 98 76



Växelventil för kyla

VCC 11

Växelventil, cu-rör Ø28 mm

Art nr 067 312

RSK nr 624 71 04

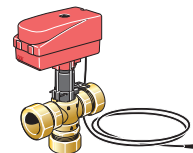

VPA

Varmvattenberedare med dubbelmantlat kärn.

VPA 450/300

Korrosionsskydd:

Koppar Art nr 082 030
RSK nr 688 31 92

Emalj Art nr 082 032
RSK nr 688 31 93



VPB

Varmvattenberedare utan elpatron med laddslina.

VPB 500

Korrosionsskydd:

Koppar Art nr 081 054
RSK nr 683 13 10

VPB 750

Korrosionsskydd:

Koppar Art nr 081 052
RSK nr 683 13 11

VPB 1000

Korrosionsskydd:

Koppar Art nr 081 053
RSK nr 683 13 12

VPB S

Varmvattenberedare utan elpatron med laddslina.

VPB S200

Korrosionsskydd:

Koppar Art nr 081 139
RSK nr 683 13 27

Emalj Art nr 081 140
RSK nr 683 13 28

Rostfritt Art nr 081 141
RSK nr 683 13 29

VPB S300

Korrosionsskydd:

Koppar Art nr 081 142
RSK nr 683 13 30

Emalj Art nr 081 144
RSK nr 683 13 32

Rostfritt Art nr 081 143
RSK nr 683 13 31







Hållbara energilösningar sedan 1952

I 70 år har NIBE tillverkat energieffektiva och hållbara klimatlösningar för ditt hem. Allt startade i småländska Markaryd och vi värdesätter vårt nordiska arv genom att ta vara på naturens kraft. Vi kombinerar förnybar energi med ny smart teknik för att erbjuda effektiva lösningar så att vi tillsammans kan skapa en mer hållbar framtid.

Oavsett om det är en kylig vinterdag eller en varm eftermiddag i sommarsolen behöver vi ett balanserat inomhusklimat som gör att vi kan ha en bekväm vardag oavsett väder. Vårt breda utbud av produkter förser ditt hem med kyla, värme, ventilation och varmvatten så att du kan skapa ett behagligt inomhusklimat med låg inverkan på naturen.

NIBE Energy Systems
Box 14, 285 21 Markaryd
nibe.se



Detta produktblad är en publikation från NIBE Energy Systems. Alla produktillustrationer, fakta och data bygger på aktuell information vid tidpunkten för publikationens godkännande. NIBE Energy Systems reserverar sig för eventuella fakta- eller tryckfel i detta produktblad.